



BOSCH



Register your
new device on
MyBosch now and
get free benefits:
**[bosch-home.com/
welcome](https://www.bosch-home.com/welcome)**

Lave-linge

WGB256A2FR

[fr] Manuel d'utilisation et notice d'installation

Pour plus d'informations, veuillez vous reporter au Guide de l'utilisateur numérique.



Table des matières

1 Sécurité.....	4	7 Affichage	22
1.1 Indications générales	4	8 Touches	25
1.2 Utilisation conforme.....	4	9 Programmes	29
1.3 Restrictions du périmètre utilisateurs	4	10 Accessoires.....	33
1.4 Installation sécurisée.....	5	11 Linge	33
1.5 Utilisation sûre.....	7	11.1 Préparation du linge.....	33
1.6 Nettoyage et entretien sûrs.....	9	12 Lessive et produit d'entretien	34
2 Prévention des dégâts matériels	11	13 Utilisation	34
3 Protection de l'environnement et économies d'énergie ...	12	13.1 Mise sous tension de l'appareil.....	34
3.1 Élimination de l'emballage	12	13.2 Réglage d'un programme	34
3.2 Économiser de l'énergie et des ressources.....	12	13.3 Enregistrement des réglages du programme	35
3.3 Mode économie d'énergie	12	13.4 Ouvrir la porte	35
4 Installation et branchement.....	12	13.5 Introduction du linge	35
4.1 Déballage de l'appareil	12	13.6 Départ du programme.....	36
4.2 Contenu de la livraison	13	13.7 Trempage	36
4.3 Exigences sur le lieu d'installation.....	13	13.8 Rajout de linge	36
4.4 Retrait des cales de transport	14	13.9 Annulation d'un programme..	36
4.5 Branchement de l'appareil	15	13.10 Poursuite du programme en cas d'arrêt cuve pleine...	37
4.6 Alignement de l'appareil.....	16	13.11 Retirer le linge	37
5 Avant la première utilisation	17	13.12 Placer l'appareil en mode veille	37
5.1 Démarrage du cycle de lavage à vide.....	17	14 Sécurité enfants	37
6 Description de l'appareil.....	19	14.1 Activation de la sécurité enfants.....	37
6.1 Appareil	19	14.2 Désactivation de la sécurité enfants.....	37
6.2 Bac à produits.....	19		
6.3 Bandeau de commande	20		
6.4 Logique de commande	20		

15 Dosage automatique de lessive	37	20 Dépannage	49
15.1 Remplir les récipients de dosage de lessive liquide et d'assouplissant.....	38	20.1 Déverrouillage de secours	56
15.2 Utiliser le compartiment pour dosage manuel.....	38	21 Transport, stockage et élimination	56
15.3 Changez les récipients de dosage  / 	39	21.1 Démontage de l'appareil.....	56
15.4 Régler le dosage de base	39	21.2 Insertion des cales de transport	56
16 Home Connect	39	21.3 Remise en service de l'appareil.....	56
16.1 Configurer l'appli Home Connect	40	21.4 Mettre au rebut un appareil usagé.....	57
16.2 Configurer Home Connect	40	22 Service après-vente	57
16.3 Activation du Wi-Fi sur l'appareil.....	40	22.1 Numéro de produit (E-Nr.), numéro de fabrication (FD) et numéro de série (Z-Nr.).....	57
16.4 Désactivation du Wi-Fi sur l'appareil	40	22.2 Garantie AQUA-STOP.....	58
16.5 Installer la mise à jour logicielle	40	23 Valeurs de consommation	59
16.6 Réinitialisation des réglages réseau de l'appareil...	41	24 Données techniques	60
16.7 Démarrage à distance.....	41	25 Déclaration de conformité	61
16.8 Diagnostic à distance.....	41		
16.9 Protection des données	41		
17 Réglages de base	42		
17.1 Vue d'ensemble des réglages de base	42		
17.2 Modification des réglages de base	42		
18 Compteur d'usage	42		
18.1 Accéder au compteur d'usage.....	42		
19 Nettoyage et entretien	43		
19.1 Nettoyer le tambour.....	43		
19.2 Nettoyage du bac à produits	43		
19.3 Nettoyage de la pompe d'évacuation	45		
19.4 Nettoyer l'orifice d'entrée dans le joint en caoutchouc..	47		



1 Sécurité

Respectez les consignes de sécurité suivantes.

1.1 Indications générales



- Lisez attentivement cette notice.
- Conservez la notice ainsi que les informations produites en vue d'une réutilisation ultérieure ou pour un futur nouveau propriétaire.
- Ne branchez pas l'appareil si ce dernier a été endommagé durant le transport.

1.2 Utilisation conforme

Utilisez l'appareil uniquement :

- pour laver des textiles lavables en machine et des lainages lavables à la main d'après l'étiquette.
- avec de l'eau du robinet et des lessives et produits d'entretien du commerce, utilisables en machine.
- pour un usage privé et dans les pièces fermées d'un domicile.
- jusqu'à une altitude maximale de 4 000 m au-dessus du niveau de la mer.

1.3 Restrictions du périmètre utilisateurs

Les enfants de 8 ans et plus, les personnes souffrant d'un handicap physique, sensoriel ou mental ou ne détenant pas l'expérience et/ou les connaissances nécessaires pourront utiliser cet appareil à condition de le faire sous surveillance, ou que son utilisation sûre leur ait été enseignée et qu'ils aient compris les dangers qui en émanent.

Les enfants ne sont pas autorisés à jouer avec l'appareil.

Le nettoyage de l'appareil, et l'entretien par l'utilisateur, sont des activités que les enfants ne peuvent pas effectuer sans surveillance.

Les enfants de moins de 3 ans et les animaux doivent être tenus à distance de l'appareil.

1.4 Installation sécurisée

⚠ AVERTISSEMENT – Risque d'électrocution !

Les installations non conformes sont dangereuses.

- ▶ Pour le raccordement et l'utilisation de l'appareil, respectez impérativement les indications figurant sur la plaque signalétique.
- ▶ L'appareil doit être branché uniquement à une source d'alimentation avec courant alternatif à l'aide d'une prise murale correctement installée et reliée à la terre.
- ▶ Le système à conducteur de protection de l'installation électrique de la maison doit être conforme. L'installation doit avoir une section de câble suffisamment grande.
- ▶ En cas d'utilisation d'un disjoncteur différentiel, n'utilisez qu'un seul type avec le symbole .
- ▶ N'alimentez jamais l'appareil par l'intermédiaire d'un appareil de commutation externe, par ex. une minuterie ou une télécommande.
- ▶ Si l'appareil est encastré, la fiche du cordon d'alimentation secteur doit être librement accessible ou, si un accès libre est impossible, un dispositif de sectionnement tous pôles doit être installé dans l'installation électrique fixe, conformément aux réglementations d'installation.
- ▶ Lors de l'installation de l'appareil, veiller à ce que le cordon d'alimentation secteur ne soit pas coincé ni endommagé.

Le cordon d'alimentation pose un danger si sa gaine de protection est endommagée.

- ▶ Ne mettez jamais en contact le cordon d'alimentation avec des sources de chaleur et des pièces chaudes de l'appareil.
- ▶ Ne mettez jamais en contact le cordon d'alimentation avec des pointes acérées ou arêtes tranchantes.
- ▶ Ne pliez, n'écrasez ou ne modifiez jamais le cordon d'alimentation.

⚠ AVERTISSEMENT – Risque d'incendie !

Il est dangereux d'utiliser un cordon d'alimentation secteur avec une rallonge ou un adaptateur non autorisé.

- ▶ Ne pas utiliser de rallonge ni de bloc multiprise.
- ▶ Utiliser uniquement des adaptateurs et cordons d'alimentation secteur agréés par le fabricant.
- ▶ Si le cordon d'alimentation secteur est trop court et qu'aucun cordon d'alimentation plus long n'est disponible, contacter un électricien spécialisé pour adapter l'installation domestique.

⚠ AVERTISSEMENT – Risque de blessure !

Le soulèvement du poids élevé de l'appareil peut entraîner des blessures.

- ▶ Ne soulevez jamais seul l'appareil.

Si cet appareil n'est pas installé correctement dans une colonne lave-linge/sèche-linge, il peut tomber.

- ▶ Empilez le sèche-linge sur un lave-linge uniquement à l'aide du kit de raccordement du fabricant du sèche-linge. Aucune autre méthode d'installation n'est autorisée.
- ▶ N'installez pas l'appareil dans une colonne de lave-linge/sèche-linge si le fabricant ne propose pas de kit de raccordement approprié.
- ▶ N'installez pas d'appareils de différents fabricants et de profondeurs et largeurs différentes dans une colonne de lave-linge/sèche-linge.
- ▶ Ne placez pas une colonne de lave-linge/sèche-linge sur un socle, les appareils peuvent basculer.

⚠ AVERTISSEMENT – Risque d'asphyxie !

Les enfants risquent de s'envelopper dans les matériaux d'emballage ou de les mettre sur la tête et de s'étouffer.

- ▶ Conserver les matériaux d'emballage hors de portée des enfants.
- ▶ Ne jamais laisser les enfants jouer avec les emballages.

⚠ PRUDENCE – Risque de blessure !

L'appareil peut vibrer ou bouger pendant le fonctionnement.

- ▶ Installez l'appareil sur une surface propre, plane et solide.
- ▶ Alignez l'appareil avec les pieds de l'appareil et un niveau à bulle.

Il existe un risque de trébuchement si les flexibles et les cordons d'alimentation secteur ne sont pas installés correctement.

- ▶ Disposez les flexibles et le cordon d'alimentation secteur de manière à éviter tout risque de chute.

Si l'appareil est déplacé par ses parties saillantes, telles que le hublot de l'appareil, les pièces peuvent se détacher.

- ▶ Ne déplacez pas l'appareil par ses parties frontales.

⚠ PRUDENCE – Risque de coupure !

Vous risquez de vous couper en touchant les arêtes vives de l'appareil.

- ▶ Ne touchez pas les arêtes vives de l'appareil.
- ▶ Utilisez des gants de protection pour transporter et installer l'appareil.

1.5 Utilisation sûre**⚠ AVERTISSEMENT – Risque d'électrocution !**

Un appareil endommagé ou un cordon d'alimentation secteur endommagé est dangereux.

- ▶ N'utilisez jamais un appareil endommagé.
- ▶ Ne tirez jamais sur le cordon d'alimentation secteur pour débrancher l'appareil du secteur. Débranchez toujours la fiche du cordon d'alimentation secteur.
- ▶ Si l'appareil ou le cordon d'alimentation secteur est endommagé, débranchez immédiatement la fiche mâle du cordon d'alimentation secteur ou coupez le fusible dans le boîtier à fusibles et fermez le robinet d'eau.
- ▶ Appelez le service après-vente. → *Page 57*

L'infiltration d'humidité peut occasionner un choc électrique.

- ▶ Utiliser l'appareil uniquement dans des pièces fermées.
- ▶ Ne jamais exposer l'appareil à une forte chaleur ou humidité.

- ▶ Ne pas utiliser de nettoyeur vapeur ou haute pression, de tuyaux ou de douchettes pour nettoyer l'appareil.

⚠ AVERTISSEMENT – Risque de préjudice pour la santé !

Des enfants risquent de s'enfermer dans l'appareil et de mettre leur vie en danger.

- ▶ Ne pas installer l'appareil derrière une porte susceptible de bloquer ou d'empêcher l'ouverture de la porte de l'appareil.
- ▶ En cas d'appareils usagés, débranchez la fiche secteur du câble d'alimentation secteur, puis coupez ce dernier et détruisez la serrure de la porte de l'appareil de sorte qu'il soit impossible de fermer le hublot.

Lors de l'essorage de grandes pièces de linge imperméable à l'eau, des balourds peuvent se produire et entraîner des blessures.

- ▶ Ne lavez pas et n'essorez pas de grandes pièces de linge imperméables à l'eau, telles que des couvertures ou des surmatelas, dans l'appareil.

⚠ AVERTISSEMENT – Risque d'asphyxie !

Les enfants risquent d'inhaler ou d'avalier des petits morceaux et s'étouffer.

- ▶ Conserver les petites pièces hors de portée des enfants.
- ▶ Ne pas laisser les enfants jouer avec les petites pièces.

⚠ AVERTISSEMENT – Risque d'empoisonnement !

L'ingestion de lessive et de produit d'entretien risque de provoquer un empoisonnement.

- ▶ Consultez un médecin en cas d'ingestion accidentelle.
- ▶ Rangez la lessive et les produits d'entretien hors de portée des enfants.

⚠ AVERTISSEMENT – Risque d'explosion !

Si le linge a été prétraité avec des produits de nettoyage inflammables contenant des solvants, cela peut provoquer une explosion dans l'appareil.

- ▶ Rincez soigneusement le linge prétraité à l'eau avant de le laver.

⚠ PRUDENCE – Risque de blessure !

Si vous montez ou grimpez sur l'appareil, la plaque de protection peut se casser.

- ▶ Ne montez et ne grimpez pas sur l'appareil.

Si vous prenez appui sur le hublot de l'appareil, ce dernier peut basculer.

- ▶ Ne vous appuyez pas et ne vous asseyez pas sur le hublot de l'appareil.
- ▶ Ne déposez aucun objet sur le hublot de l'appareil.

Si vous introduisez vos mains dans le tambour en rotation, vous risquez de vous blesser les mains.

- ▶ Patientez jusqu'à l'arrêt complet du tambour avant de mettre les mains dedans.

⚠ PRUDENCE – Risque de brûlure !

Lors d'un lavage à haute température, le liquide de lavage devient très chaud.

- ▶ Ne touchez jamais le liquide de lavage chaud.

⚠ PRUDENCE – Risque de brûlures chimiques !

Si vous ouvrez le bac à produits, la lessive et les produits d'entretien peuvent vous éclabousser. Un contact avec les yeux ou la peau peut entraîner des irritations.

- ▶ En cas de contact avec de la lessive ou des produits d'entretien, rincez-vous abondamment les yeux ou la peau à l'eau claire.
- ▶ Consultez un médecin en cas d'ingestion accidentelle.
- ▶ Rangez la lessive et les produits d'entretien hors de portée des enfants.

1.6 Nettoyage et entretien sûrs**⚠ AVERTISSEMENT – Risque d'électrocution !**

Les réparations non conformes sont dangereuses.

- ▶ Ne modifiez jamais techniquement l'appareil ou les caractéristiques de l'appareil.
- ▶ Seul un personnel dûment qualifié peut entreprendre des réparations sur l'appareil.

- ▶ Seules des pièces de rechange d'origine peuvent être utilisées pour réparer l'appareil.
- ▶ Afin d'écartier tout danger quand le cordon d'alimentation secteur de cet appareil est endommagé, seul le fabricant ou son service après-vente ou toute autre personne de qualification équivalente est habilité à le remplacer.

L'infiltration d'humidité peut occasionner un choc électrique.

- ▶ Avant le nettoyage, retirez la fiche secteur ou coupez le disjoncteur.
- ▶ Ne pas utiliser de nettoyeur vapeur ou haute pression, de tuyaux ou de douchettes pour nettoyer l'appareil.

⚠ AVERTISSEMENT – Risque de blessure !

L'utilisation de pièces de rechange et d'accessoires non d'origine est dangereuse.

- ▶ Utilisez uniquement des pièces de rechange d'origine et des accessoires d'origine du fabricant.

⚠ AVERTISSEMENT – Risque d'empoisonnement !

L'utilisation de produits de nettoyage contenant des solvants peut produire des vapeurs toxiques.

- ▶ N'utilisez pas de produits de nettoyage contenant des solvants.

2 Prévention des dégâts matériels

ATTENTION !

Un dosage incorrect de l'assouplissant, de la lessive et des produits d'entretien et de nettoyage peut nuire au bon fonctionnement de l'appareil.

- ▶ Respectez les recommandations de dosage lessiviel du fabricant.

Le dépassement de la quantité de charge maximale altère le fonctionnement de l'appareil.

- ▶ Respectez la quantité de charge maximale pour chaque programme et ne la dépassez pas.
→ "Programmes", Page 29

En vue de son transport, l'appareil a été sécurisé avec des cales de transport. Les cales de transport qui ne sont pas enlevées peuvent entraîner des dommages matériels ou endommager l'appareil.

- ▶ Avant la mise en service, retirez complètement toutes les cales de transport et conservez-les dans un endroit sûr.
- ▶ Avant chaque transport, mettez en place toutes les cales de transport afin d'éviter tout dommage dû au transport.

Le branchement non conforme du tuyau d'arrivée d'eau peut entraîner des dommages matériels.

- ▶ Serrer les vis à la main sur l'arrivée d'eau.
- ▶ Raccordez directement le tuyau d'arrivée d'eau au robinet sans utiliser d'éléments de raccordement supplémentaires tels que des adaptateurs, des rallonges ou des vannes.
- ▶ Installez le corps de vanne du tuyau d'arrivée d'eau sans contact avec l'environnement et sans l'exposer à des forces extérieures.

- ▶ Veillez à ce que le diamètre intérieur du robinet d'arrivée d'eau soit d'au moins 17 mm.
- ▶ Vérifiez que la longueur du filetage sur le raccord au robinet d'eau soit d'au moins 10 mm.

Une pression de l'eau trop faible ou trop élevée peut gêner le fonctionnement de l'appareil.

- ▶ Assurez-vous que la pression d'eau au niveau de l'alimentation en eau est comprise entre 100 kPa (1 bar) minimum et 1000 kPa (10 bars) maximum.
- ▶ Si la pression hydraulique excède la valeur maximale indiquée, une vanne de réduction de pression entre le raccord d'eau potable et le kit de tuyaux de l'appareil doit être installée.
- ▶ Ne raccordez pas l'appareil au mitigeur d'un chauffe-eau accumulateur.

Les tuyaux d'eau modifiés ou endommagés peuvent provoquer des dégâts matériels ou endommager l'appareil.

- ▶ Veillez à ne jamais plier, écraser, modifier ou couper les tuyaux d'eau.
- ▶ Utilisez uniquement les tuyaux d'eau fournis ou les tuyaux de rechange d'origine.
- ▶ Ne réutilisez jamais des tuyaux d'eau usagés.

L'utilisation de l'appareil avec de l'eau sale ou trop chaude peut provoquer des dégâts matériels.

- ▶ Utilisez l'appareil uniquement avec de l'eau potable froide.

Des produits nettoyants inappropriés peuvent endommager les surfaces de l'appareil.

- ▶ Ne pas utiliser de produits de nettoyage agressifs ou récurants.
- ▶ N'utilisez pas de nettoyants fortement alcoolisés.

- ▶ Ne pas utiliser de tampon en paille métallique ni d'éponge à dos récurant.
- ▶ Nettoyez l'appareil uniquement avec de l'eau et un chiffon doux et humide.
- ▶ En cas de contact avec l'appareil, éliminez immédiatement tous les résidus de lessive, de brouillard de pulvérisation ou de résidus.

3 Protection de l'environnement et économies d'énergie

3.1 Élimination de l'emballage

Les emballages sont écologiques et recyclables.

- ▶ Veuillez éliminer les pièces détachées après les avoir triées par matière.



Éliminez l'emballage en respectant l'environnement.

3.2 Économiser de l'énergie et des ressources

Si vous respectez ces consignes, votre appareil consommera moins de courant et d'eau.

- Utiliser des programmes à basses températures et des temps de lavage plus longs et exploiter la quantité de charge maximale.
→ Page 29
- Dosez la lessive en fonction du degré de salissure du linge.
- Réduisez la température de lavage pour le linge légèrement et normalement sale.
- Réglez la vitesse d'essorage maximale si le linge doit ensuite être séché au sèche-linge.

- Lavez le linge sans prélavage.

3.3 Mode économie d'énergie

Si vous n'utilisez pas l'appareil pendant une courte période, il passe automatiquement en mode économie d'énergie. Tous les affichages s'éteignent et **II** clignote.

Le mode économie d'énergie prend fin lorsque vous utilisez de nouveau l'appareil.

Si vous n'utilisez plus l'appareil pendant une période prolongée, il se met automatiquement en mode veille.

4 Installation et branchement

4.1 Déballage de l'appareil

ATTENTION !

Les objets qui restent dans le tambour et qui ne sont pas destinés au fonctionnement de l'appareil peuvent entraîner des dommages matériels ou endommager l'appareil.

- ▶ Avant utilisation, retirez ces objets et les accessoires fournis du tambour.

1. Retirez entièrement les emballages et les sachets de l'appareil.
→ "Élimination de l'emballage", Page 12
2. Vérifiez que l'appareil ne présente pas de dommages visibles.
3. Ouvrez la porte. → Page 35
4. Retirez l'accessoire du tambour.
5. Fermez la porte.

4.2 Contenu de la livraison

Après avoir déballé le produit, inspectez toutes les pièces pour détecter d'éventuels dégâts dus au transport et pour vous assurer de l'intégrité de la livraison.

ATTENTION !

Des accessoires incomplets ou défectueux peuvent gêner le fonctionnement de l'appareil, l'endommager ou entraîner des dommages matériels.

- ▶ Ne faites pas fonctionner l'appareil avec des accessoires incomplets ou défectueux.
- ▶ Remplacez les accessoires appropriés avant de faire fonctionner l'appareil.
→ "Accessoires", Page 33

Remarque : Un test de fonctionnement a été effectué en usine sur l'appareil. Des taches d'eau peuvent alors apparaître dans l'appareil, mais le premier cycle de lavage les éliminera.

La livraison comprend :

- Lave-linge
- Documents d'accompagnement
- Sécurités de transport
→ "Retrait des cales de transport", Page 14
- Chapeaux de protection

4.3 Exigences sur le lieu d'installation

⚠ AVERTISSEMENT Risque d'électrocution !

L'appareil contient des pièces sous tension. Toucher des pièces sous tension est dangereux.

- ▶ N'utilisez pas l'appareil sans la plaque de protection.

⚠ AVERTISSEMENT Risque de blessure !

L'appareil peut basculer lorsqu'il est utilisé sur un socle.

- ▶ Avant la mise en service, il est essentiel que les pieds de l'appareil soient fixés sur un socle à l'aide des pattes de retenue → Page 33 du fabricant.



ATTENTION !

La présence d'eau résiduelle gelée dans l'appareil peut l'endommager.

- ▶ N'installez et n'utilisez pas l'appareil dans des lieux exposés au risque de gel et/ou en plein air.

Si l'appareil est incliné à plus de 40°, l'eau résiduelle qu'il contient peut s'échapper et provoquer des dommages matériels.

- ▶ Inclinez l'appareil avec précaution.
- ▶ Transportez l'appareil debout.

Lieu d'installation	Conditions
Socle 	Fixez l'appareil à l'aide de pattes de retenue → Page 33.
Plancher en bois 	Placez l'appareil sur une plaque de bois résistant à l'eau (épaisseur d'au moins 30 mm), fermement vissée au sol.

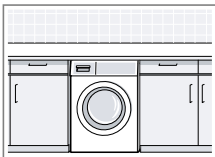
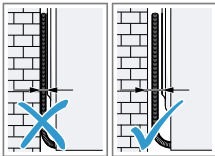
Lieu d'installation	Conditions
<p>Coin cuisine</p> 	<p>Placez l'appareil uniquement sous un plan de travail continu relié solidement aux armoires voisines. Largeur de niche requise : 60 cm.</p>
<p>Contre un mur</p> 	<p>Ne coincez aucun tuyau ni aucun cordon d'alimentation secteur entre le mur et l'appareil.</p>

4.4 Retrait des cales de transport

L'appareil est sécurisé pour le transport par des cales de transport à l'arrière de l'appareil.

Remarque : Conservez les vis des sécurités de transport et les douilles pour tout transport ultérieur.

→ "Insertion des cales de transport", Page 56

1. Retirez les flexibles des supports.

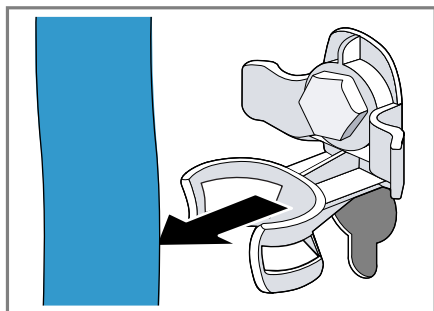

2. Dévissez les 4 vis des sécurités de transport à l'aide d'une clé à vis de calibre 13 ① et retirez-les ②.

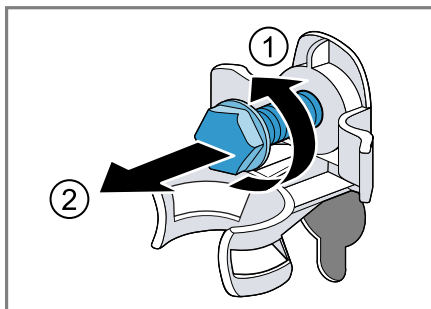

3. Retirez le cordon d'alimentation secteur du support.

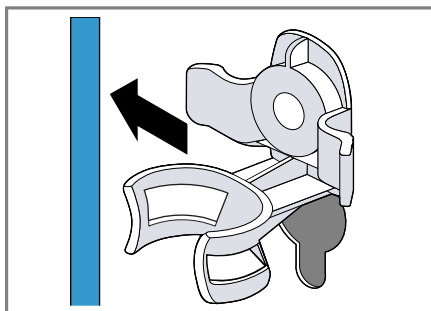

4. Retirez les 4 douilles.

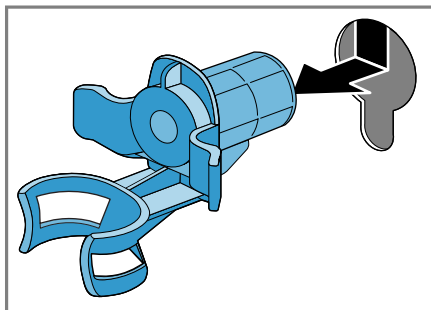

5. Remettez les 4 chapeaux de protection.

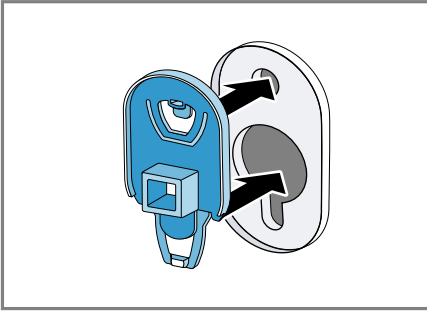

6. Poussez les 4 chapeaux de protection vers le bas.

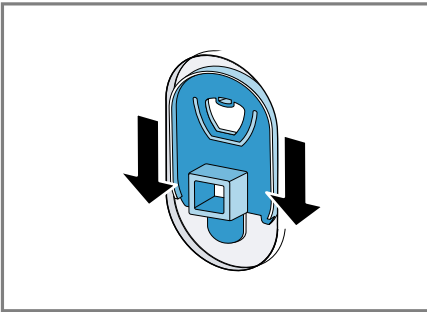

Remarque : Pour installer les cales de transport dans l'appareil pour le transport, exécutez ces étapes dans l'ordre inverse.

4.5 Branchement de l'appareil

Raccorder le flexible d'arrivée d'eau

⚠ AVERTISSEMENT **Risque d'électrocution !**

L'appareil contient des pièces sous tension. Toucher des pièces sous tension est dangereux.

- ▶ Ne plongez pas la vanne électrique Aquastop dans l'eau.

1. Raccordez le tuyau d'arrivée d'eau au robinet d'eau (26,4 mm = 3/4").

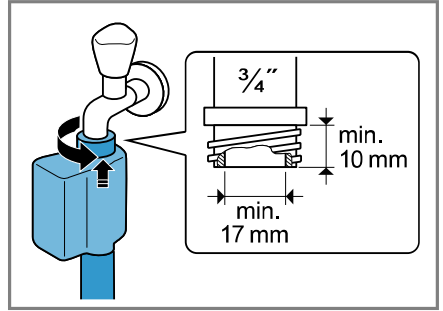

2. Ouvrez le robinet d'eau avec précaution et vérifiez que les raccords sont étanches.

Types de raccordement à l'évacuation de l'eau

Ces informations vous aident à raccorder cet appareil à l'évacuation de l'eau.

ATTENTION !

Lors de la vidange, le tuyau d'évacuation d'eau est sous pression et peut se détacher du point de raccordement installé.

- ▶ Sécurisez le tuyau d'évacuation d'eau pour éviter tout desserrage involontaire.

En cas de sortie bouchée ou fermée, l'eau accumulée risque de s'écouler à nouveau dans l'appareil.

- ▶ Avant de faire fonctionner l'appareil, s'assurer que l'eau d'écoulement s'évacue rapidement et éliminer les bouchages.

Remarque : Respectez les hauteurs de pompage.

La hauteur de pompage maximale est de 100 cm.

Siphon

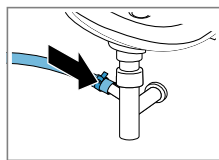

Fixez le point de raccordement avec un collier de serrage (24-40 mm).

Lavabo

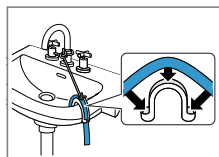

Fixez le tuyau d'évacuation d'eau à l'aide d'un coude et sécurisez-le.
→ "Accessoires", Page 33

Tuyau en plastique avec manchon en caoutchouc ou avaloir d'égout

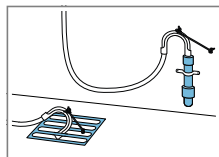

Fixez le tuyau d'évacuation d'eau à l'aide d'un coude et sécurisez-le.
→ "Accessoires", Page 33

Raccordement électrique de l'appareil

Remarque : Votre installation domestique électrique pour cet appareil doit être conforme à la législation et aux règles de sécurité locales et doit inclure un disjoncteur de courant résiduel.

1. Branchez la fiche secteur du cordon d'alimentation de l'appareil dans une prise murale à proximité de l'appareil.

Les données de raccordement de l'appareil figurent dans les données techniques → Page 60.

2. Assurez-vous que la fiche secteur soit correctement branchée.

4.6 Alignement de l'appareil

Pour réduire le bruit et les vibrations, et empêcher l'appareil de bouger, alignez correctement l'appareil.

1. Desserrez les contre-écrou dans le sens des aiguilles d'une montre à l'aide d'une clé à vis de calibre 17.

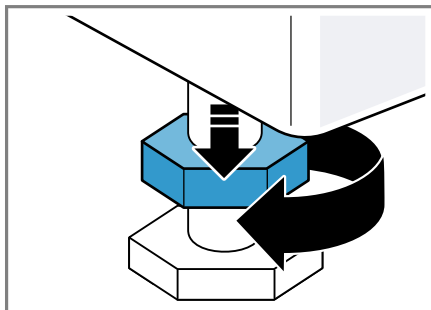

2. Pour aligner l'appareil, tournez les pieds de l'appareil. Vérifiez l'horizontalité avec un niveau à bulle.

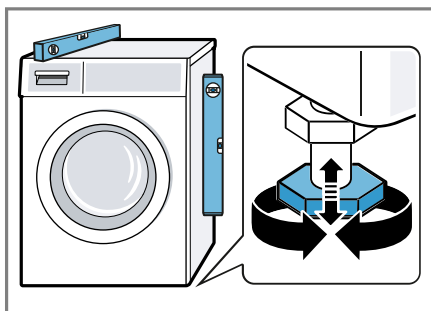

Tous les pieds de l'appareil doivent reposer fermement sur le sol.

3. Serrez les contre-écrous contre le corps de l'appareil en vous servant d'une clé à vis de calibre 17.

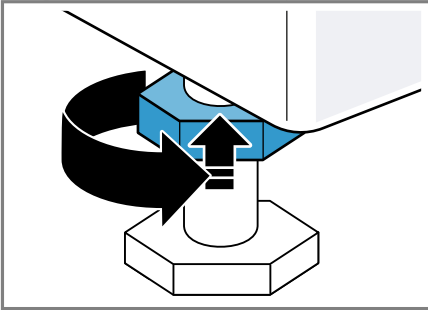

Tenez fermement le pied de l'appareil et ne réglez pas la hauteur.

5 Avant la première utilisation

Préparez l'appareil pour l'utilisation.

5.1 Démarrage du cycle de lavage à vide

Votre appareil a été soumis à des tests approfondis avant de quitter l'usine. Pour éliminer l'eau résiduelle éventuellement présente, effectuez un premier lavage sans linge.

1. Appuyez sur .
- Le processus de mise en marche prend quelques secondes.
2. Réglez le programme **Coton 90°C** ou sélectionnez le programme de nettoyage du tambour dans l'appli Home Connect.
3. Fermez la porte.
4. Extrayez le bac à produits jusqu'en butée.

5. Versez environ 1 litre d'eau du robinet dans le compartiment pour dosage manuel.

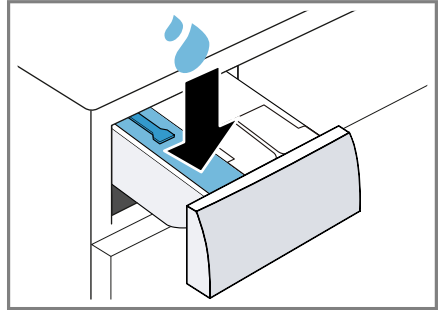

6. Verser la lessive en poudre toutes températures avec agent de blanchiment oxygéné dans le compartiment pour dosage manuel.

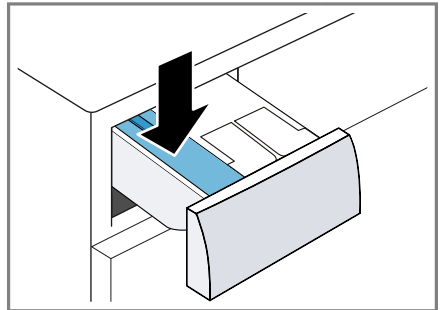

Pour éviter la formation de mousse, utilisez uniquement la moitié de la quantité de lessive recommandée par le fabricant pour du linge légèrement sale. Ne pas utiliser de lessive pour lainages ni pour linge délicat.

7. Enfoncez le bac à produits.
 8. Appuyez sur  pour démarrer le programme.
- ✓ L'écran affiche la durée restante du programme.
 - ✓ Une fois le programme terminé, l'affichage indique : **End**.

fr Avant la première utilisation

- 9.** Démarrez le premier cycle de lavage ou appuyez sur  pour mettre l'appareil en mode veille.

→ "*Utilisation*", Page 34

6 Description de l'appareil

6.1 Appareil

Cette section contient une vue d'ensemble des composants de votre appareil.

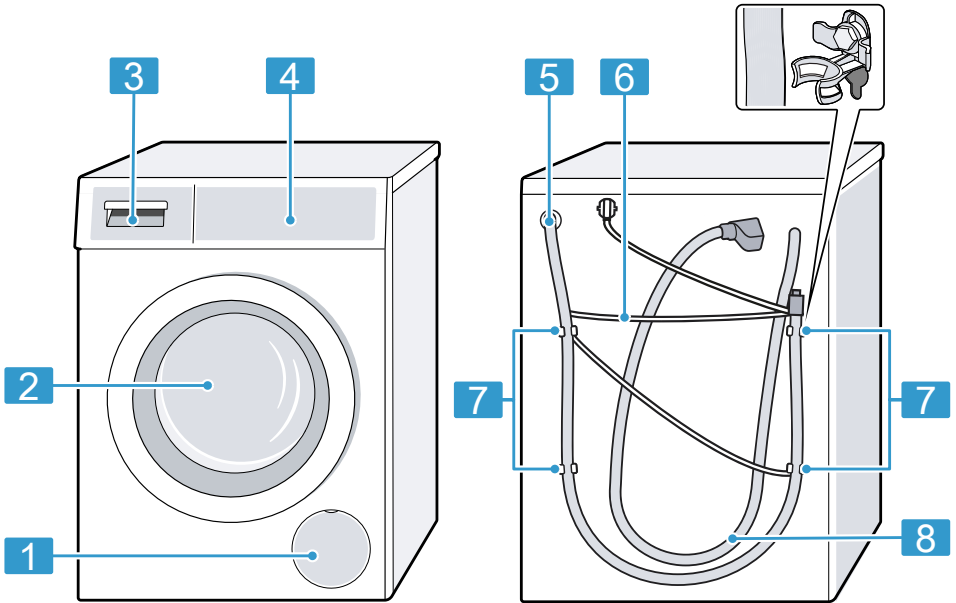

Selon le type d'appareil, les détails illustrés peuvent varier, par ex. la couleur et la forme.

1 Trappe d'entretien de la pompe d'évacuation
→ Page 45

2 Hublot

3 Bac à produits → Page 19

4 Bandeau de commande
→ Page 20

5 Tuyau d'évacuation d'eau
→ Page 15

6 Cordon d'alimentation secteur
→ Page 16

7 Cales de transport → Page 14

8 Tuyau d'arrivée d'eau
→ Page 15

6.2 Bac à produits

Remarque : Respectez les indications des fabricants concernant l'utilisation et le dosage de la lessive et

fr Description de l'appareil

des produits d'entretien, ainsi que les indications dans les descriptions des programmes.

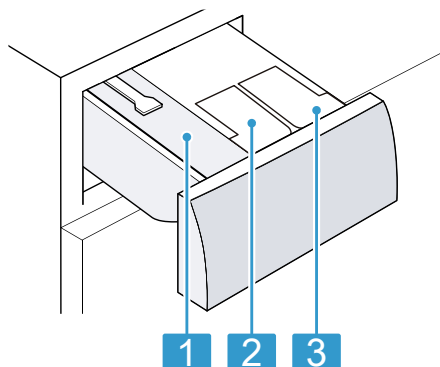

-
- 1** Compartiment pour dosage manuel
→ "Utiliser le compartiment pour dosage manuel", Page 38

 - 2** ☼ / ⓪ : récipient de dosage pour adoucissant ou pour lessive liquide
→ "Dosage automatique de lessive", Page 37

 - 3** ⓪ : récipient de dosage pour la lessive liquide
→ "Dosage automatique de lessive", Page 37
-

6.3 Bandeau de commande

Le champ de commande vous permet de configurer toutes les fonctions de votre appareil et vous donne des informations sur l'état de fonctionnement.

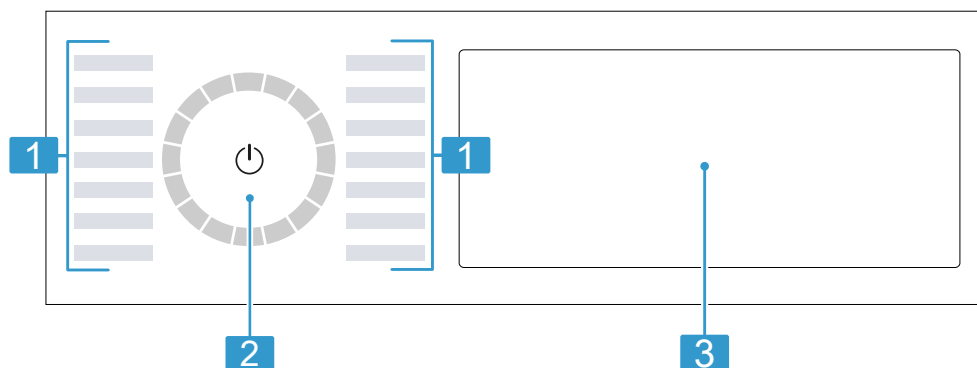

-
- 1** Programmes → Page 29

 - 2** Sélecteur de programme → Page 34

 - 3** Touches → Page 25 et affichage → Page 22
-

6.4 Logique de commande

Certaines zones de l'écran sont des touches et réagissent au toucher. Vous pouvez activer, désactiver ou

modifier les réglages en appuyant sur les touches. Les réglages activés sont mis en surbrillance à l'écran.

ATTENTION !

Un choc violent sur l'écran peut entraîner des dommages.

- ▶ N'exercez aucune pression forte sur l'écran.
- ▶ N'appuyez pas sur l'écran avec des objets tranchants ou pointus.

Afficher ou masquer des touches supplémentaires

Certaines touches sont masquées pour un affichage réduit. Lorsque ces touches supplémentaires apparaissent, vous pouvez activer ou désactiver les réglages correspondants.

1. Pour afficher les touches supplémentaires, appuyez brièvement sur **Plus**.

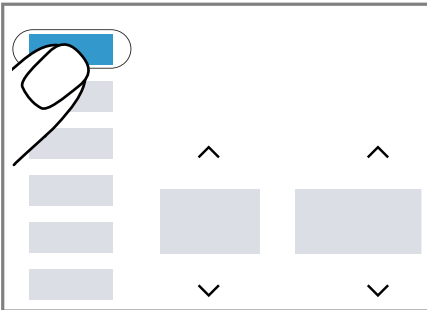

- ✓ L'écran affiche toutes les touches supplémentaires.

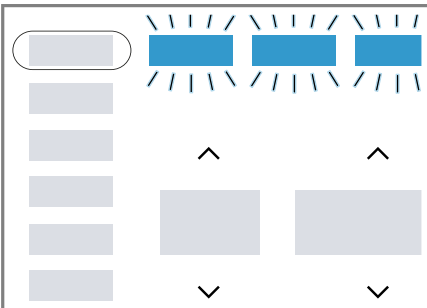

2. Pour masquer les touches supplémentaires, appuyez de nouveau brièvement sur **Plus**.

Modifier la valeur de réglage



Lorsque vous activez certains réglages, l'écran affiche les touches de sélection et vous pouvez modifier la valeur réglée.

- ▶ Appuyez sur les touches de sélection → *Page 25*.

L'écran affiche la valeur de réglage.

7 Affichage

À l'écran sont affichés les valeurs de réglage actuelles, les sélections possibles ou des textes d'information.

Selon le statut du programme, l'écran affiche quelques conseils dans la zone , par exemple  .



Remarque : Des fonctions supplémentaires peuvent être disponibles grâce aux mises à jour du logiciel.

→ "Installer la mise à jour logicielle", Page 40

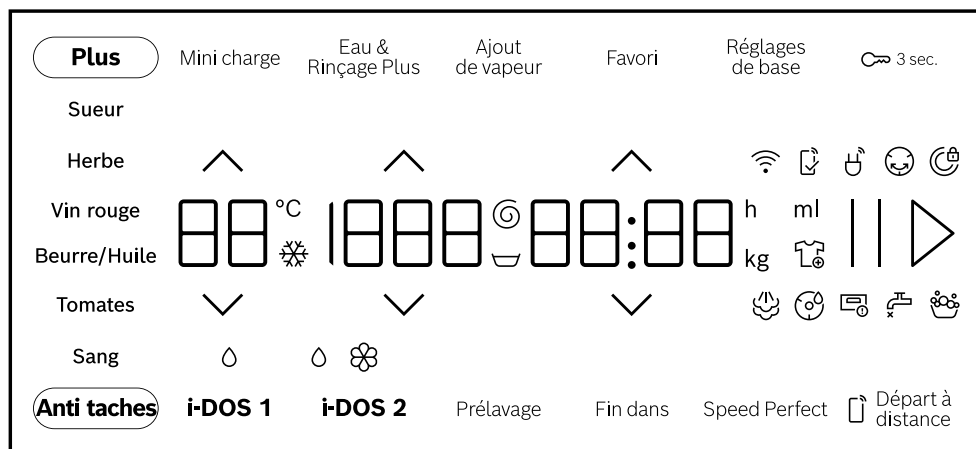
Lorsqu'une mise à jour du logiciel est disponible, vous trouverez de plus amples informations dans l'appli Home Connect.







Exemples d'affichage

Affichage	Description
0:40 ¹	Durée prévisionnelle du programme ou temps restant du programme en heures et minutes.
10 h ¹	Heure de fin du programme → "Touches", Page 26
10,0 ¹	Recommandation de quantité de charge maximale en kg pour le programme sélectionné.
 - 1600	Vitesse d'essorage réglée en tr/min. → "Touches", Page 27 0 : sans essorage final, uniquement vidange  : cuve pleine, sans vidange
¹ Exemple	

Affichage	Description
- 90	Température réglée en °C. → "Touches", Page 27 (froid)
	Vous pouvez retirer ou rajouter du linge et interrompre le programme actuel. → Page 36
End	Statut du programme : fin du programme
	Statut du programme : vaporisation
Sang	Le type de tache Sang est activé.
Herbe	Le type de tache Herbe est activé.
Vin rouge	Le type de tache Vin rouge est activé.
Sueur	Le type de tache Transpiration est activé.
Beurre/Huile	Le type de tache Graisse/huile est activé.
Tomates	Le type de tache Tomates est activé.
	clignote: nettoyage du tambour nécessaire. Exécutez le programme Coton 90°C pour le nettoyage et l'entretien du tambour et de la cuve. → "Nettoyer le tambour", Page 43
	Le démarrage à distance est activé. → "Touches", Page 27
	<ul style="list-style-type: none"> ■ s'allume : l'appareil est connecté au réseau domestique via le Wi-Fi. ■ clignote : l'appareil tente de se connecter au réseau domestique via le Wi-Fi. → "Home Connect ", Page 39
	<ul style="list-style-type: none"> ■ s'allume : le système de dosage intelligent pour lessives liquides est activé. ■ clignote : le niveau de remplissage minimal du récipient de dosage n'est pas atteint. → Page 38 (lessive liquide)
 	<ul style="list-style-type: none"> ■ s'allume : le système de dosage intelligent pour lessives liquides ou les assouplissants textiles est activé. ■ clignote : le niveau de remplissage minimal du récipient de dosage n'est pas atteint. → Page 38 (lessive liquide) (adouçissant)
50 ml ¹	Quantité de dosage de base pour la lessive ou l'assouplissant. → Page 39
	L'appareil a détecté trop de mousse. → ou forte formation de mousse.", Page 52

¹ Exemple

Affichage	Description
	<ul style="list-style-type: none"> ■ s'allume : la porte est verrouillée. <ul style="list-style-type: none"> - Pour rajouter du linge, vous pouvez déverrouiller la porte lorsque  est allumé. → "<i>Rajout de linge</i>", Page 36 - Pour ouvrir la porte, vous pouvez interrompre le programme. → "<i>Annulation d'un programme</i>", Page 36 ■ clignote : la porte n'est pas fermée.
	<ul style="list-style-type: none"> ■ Aucune pression d'eau. ■ La pression d'eau au robinet est insuffisante.
	<p>Le bac à produits n'est pas complètement rentré. → "", Page 51</p>
E:35 ¹	Code défaut, affichage défaut, signal. → Page 49
¹ Exemple	

8 Touches

Remarque : Des fonctions supplémentaires peuvent être disponibles grâce aux mises à jour du logiciel.
→ "Installer la mise à jour logicielle", Page 40







Lorsqu'une mise à jour du logiciel est disponible, vous trouverez de plus amples informations dans l'appli Home Connect.

Certaines touches sont masquées pour réduire l'affichage. Vous pouvez afficher ces touches supplémentaires à l'écran.

→ "Afficher ou masquer des touches supplémentaires", Page 21

Différents réglages de programme sont disponibles selon le programme réglé.

Touche	Sélection	en savoir plus
II ▷	<ul style="list-style-type: none"> ■ démarrer ■ annuler ■ mettre en pause 	<p>Démarrer un programme, l'annuler ou le mettre en pause.</p> <p>Lorsque II s'affiche, vous pouvez mettre en pause le programme.</p> <p>Lorsque ▷ s'affiche, vous pouvez démarrer le programme.</p>
⤴ ⤵	Sélection multiple	<p>Pour modifier un réglage, appuyez sur la touche de sélection ⤴ ou ⤵ jusqu'à ce que l'écran indique le réglage souhaité.</p>
Speed Perfect	<ul style="list-style-type: none"> ■ activer ■ désactiver 	<p>Activer ou désactiver la durée de programme raccourcie.</p> <p>Remarque : La consommation d'énergie augmente. Cela n'affecte pas le résultat du lavage.</p>
Anti taches	Sélection multiple	<p>Pour sélectionner le type de tache. La température, le mouvement du tambour et le temps de trempage sont adaptés au type de tache.</p>

Touche	Sélection	en savoir plus
Ajout de vapeur	<ul style="list-style-type: none"> ■ activer ■ désactiver 	<p>Activer ou désactiver le maintien au chaud et la vaporisation des textiles à la vapeur d'eau.</p> <p>Pour assouplir le linge et réduire le froissage, le cycle et la vitesse d'essorage sont adaptés et les textiles sont vaporisés à la fin du programme.</p> <p>Remarques</p> <ul style="list-style-type: none"> ■ Pour réduire le froissage, étendez le linge directement après le lavage. ■ Pour les programmes dont la quantité de charge est supérieure à 4 kg, la quantité de charge maximale est réduite à 4 kg.
i-DOS 1	<ul style="list-style-type: none"> ■ activer ■ désactiver ■ Régler la quantité de dosage de base 	<p>Si vous appuyez brièvement sur la touche, vous activez ou désactivez le système de dosage intelligent pour lessives liquides .</p> <p>Si vous appuyez sur la touche pendant environ 3 secondes, vous pouvez régler la quantité de dosage de base. → Page 39</p>
i-DOS 2	<ul style="list-style-type: none"> ■ activer ■ désactiver ■ Changer les récipients de dosage ■ Régler la quantité de dosage de base 	<p>Si vous appuyez brièvement sur la touche, vous activez ou désactivez le système de dosage intelligent pour adoucissant  ou lessive liquide .</p> <p>Si vous appuyez sur la touche pendant environ 3 secondes, vous pouvez changer les récipients de dosage / ou régler la quantité de dosage de base.</p> <p>→ "Dosage automatique de lessive", Page 37</p>
Fin dans	jusqu'à 24 heures	<p>Définissez l'heure de fin du programme.</p> <p>La durée du programme est déjà comprise dans le nombre d'heures réglé.</p> <p>Après le démarrage du programme, la durée du programme s'affiche.</p> <p>Remarque : Appuyez sur  ou  jusqu'à ce que l'écran affiche le réglage souhaité.</p>



Touche	Sélection	en savoir plus
^ v	☀ - 90	Adaptez la température. Température réglée en °C.
^ v	∩ - 1600	Pour adapter la vitesse d'essorage ou activer ∩ (arrêt cuve pleine). Vitesse d'essorage réglée en tr/min. Si vous sélectionnez ∩, l'eau n'est pas vidangée à la fin du cycle de lavage et l'essorage est désactivé. Le linge reste dans l'eau de rinçage.
⏻ (interrupteur principal)	<ul style="list-style-type: none"> ■ allumer ■ Mode veille ■ Redémarrer l'appareil 	Allumer l'appareil ou le placer en mode veille. Si le bandeau de commande ne réagit pas, appuyer environ 5 secondes sur ⏻ pour redémarrer l'appareil. → "L'écran et les touches ne réagissent pas.", Page 52
⏪ Départ à distance	<ul style="list-style-type: none"> ■ activer ■ désactiver ■ Ouvrir les réglages Home Connect 	Activer ou désactiver le démarrage à distance. → Page 41
🔒 3 sec	<ul style="list-style-type: none"> ■ activer ■ désactiver 	→ "Sécurité enfants", Page 37
Réglages de base	Sélection multiple	→ "Réglages de base", Page 42
Plus	<ul style="list-style-type: none"> ■ Afficher ou masquer des touches supplémentaires 	<ul style="list-style-type: none"> ■ Un appui bref sur la touche permet d'afficher ou de masquer des touches supplémentaires. → "Afficher ou masquer des touches supplémentaires", Page 21
Mini charge	<ul style="list-style-type: none"> ■ activer ■ désactiver 	Laver de petites charges composées de textiles fragiles ou résistants. La durée du programme est raccourcie et la consommation d'eau et d'énergie est adaptée à la charge. Remarque : Si vous activez le réglage, la quantité de charge maximale du programme est réduite à 0,5 kg.

Touche	Sélection	en savoir plus
Prélavage	<ul style="list-style-type: none"> ■ activer ■ désactiver 	<p>Activer ou désactiver le prélavage, par exemple pour laver du linge très sale.</p> <p>Remarque : Si le système de dosage intelligent est activé, la lessive est automatiquement dosée pour le prélavage et le lavage principal.</p> <p>Si le système de dosage intelligent est désactivé, ajoutez la lessive pour le prélavage directement dans le tambour et dans le compartiment de dosage manuel pour le lavage principal.</p> <p>→ <i>"Bac à produits", Page 19</i></p>
Eau & Rinçage Plus	<ul style="list-style-type: none"> ■ activer ■ désactiver 	<p>Activer ou désactiver le lavage avec plus d'eau et un rinçage supplémentaire.</p> <p>Recommandé pour les peaux particulièrement sensibles ou dans les régions où l'eau est très douce.</p>
Favori	<ul style="list-style-type: none"> ■ mémoriser ■ régler 	<p>Si vous appuyez sur la touche pendant environ 3 secondes, vous mémorisez vos réglages de programme individuels.</p> <p>→ <i>"Enregistrement des réglages du programme", Page 35</i></p> <p>Si vous appuyez brièvement sur la touche, vous réglez votre programme avec des réglages de programme individuels.</p>



9 Programmes

Remarques

- Les étiquettes d'entretien sur le linge vous donnent des informations supplémentaires sur le choix du programme.
- Pour les programmes avec un réglage de température de 80 °C ou 90 °C, la température réelle peut différer de la température indiquée. L'efficacité de lavage et l'hygiène attendues aux températures indiquées sont cependant atteintes.
- Des fonctions supplémentaires peuvent être disponibles grâce aux mises à jour du logiciel.
→ "Installer la mise à jour logicielle", Page 40
Lorsqu'une mise à jour du logiciel est disponible, vous trouverez de plus amples informations dans l'appli Home Connect.

Programme	Description	charge max. kg
Coton	Pour laver des textiles résistants en coton et en lin. Convient également comme programme court pour le linge normalement sale si vous activez Speed Perfect. Réglage du programme : <ul style="list-style-type: none"> ■ max. 90 °C ■ max. 1600 tr/min 	10,0 5,0 ¹
Eco 40-60	Laver des textiles en coton et en lin. Remarque : Les textiles qui sont lavables de 40 °C  à 60 °C  selon leur symbole d'entretien peuvent être lavés ensemble. L'efficacité de lavage correspond à la meilleure classe d'efficacité de lavage possible selon les exigences légales. Pour ce programme, la température de lavage est automatiquement adaptée selon la quantité de charge afin d'obtenir une efficacité énergétique optimale avec la meilleure efficacité de lavage possible. La température de lavage ne peut pas être modifiée. La vitesse d'essorage maximale est de 1600 tr/min.	10,0
Synthétiques	Laver des textiles synthétiques. Réglage du programme : <ul style="list-style-type: none"> ■ 60 °C max. ■ 1400 tr/min max. 	4,0

¹ Speed Perfect activé

Programme	Description	charge max. kg
Mix rapide	Laver des textiles en coton, en lin et synthétiques. Adapté au lavage de linge légèrement sale. Réglage du programme : ■ max. 60 °C ■ max. 1600 tr/min	4,0
Délicat/Soie	Pour laver des textiles délicats mais lavables en soie, en viscose ou en fibres synthétiques. Utilisez une lessive pour linge délicat ou pour la soie. Remarque : Lavez les textiles particulièrement fragiles ou les textiles comportant des crochets, des oeillets ou des attaches dans le filet à linge. Conseil : Un nettoyage en douceur du linge permet de limiter l'abrasion des fibres textiles et des micro-fibres plastiques. Réglage du programme : ■ max. 40 °C ■ max. 800 tr/min	2,0
 Laine	Pour laver des textiles en laine lavables à la main ou en machine, ou des textiles à fort pourcentage en laine. Afin d'éviter que le linge ne rétrécisse, le tambour déplace les textiles tout en douceur avec de longues pauses. Utilisez une lessive pour laine. Réglage du programme : ■ max. 40 °C ■ max. 800 tr/min	2,0
Rinçage	Effectuez un rinçage suivi d'un essorage et vidangez l'eau. Réglage du programme : max. 1600 tr/min	-
Essorage/Vidange	Pour essorer et vidanger l'eau. Si vous souhaitez uniquement vidanger l'eau, activez 0. Le linge n'est pas essoré. Réglage du programme : max. 1600 tr/min	-
 Progr. via application	Sélectionnez d'autres programmes directement via l'appli Home Connect. Vous trouverez la description des programmes dans l'appli Home Connect.	-

¹ **Speed Perfect** activé

Programme	Description	charge max. kg
	Remarque : Votre appareil doit être connecté au réseau domestique et enregistré dans votre appli Home Connect. → Page 39	
Hygiène Plus	<p>Pour laver des textiles résistants en coton et en lin. Convient aux personnes allergiques et aux exigences élevées en matière d'hygiène.</p> <p>Remarque : Lorsque la température réglée est atteinte, elle reste constante tout au long du processus de lavage.</p> <p>Réglage du programme :</p> <ul style="list-style-type: none"> ■ max. 60 °C ■ max. 1600 tr/min 	6,5
Textiles sport	<p>Laver les textiles de sport et de loisirs en matière synthétique.</p> <p>Utilisez une lessive pour textiles de sport. N'utilisez aucun produit assouplissant.</p> <p>Conseil : Lavez le linge très sale avec le programme Synthétiques.</p> <p>Réglage du programme :</p> <ul style="list-style-type: none"> ■ max. 40 °C ■ max. 800 tr/min 	2,0
Iron Assist 	<p>Convient pour les chemises, les T-shirts et autres textiles similaires en coton et en lin.</p> <p>Programme pour chauffer et humidifier des textiles secs avec de la vapeur d'eau afin de pouvoir les suspendre après la fin du programme ou les repasser plus facilement.</p> <p>La charge du programme est de maximum cinq chemises ou cinq T-shirts.</p> <p>Activez Speed Perfect si vous souhaitez uniquement traiter une pièce de linge.</p> <p>Remarques</p> <ul style="list-style-type: none"> ■ Suspendez les textiles chauds et humides immédiatement après la fin du programme ou repassez-les. ■ Les textiles ne sont ni lavés ni nettoyés. N'utilisez pas de lessive ni de produit d'entretien. ■ La vapeur d'eau est très chaude et peut endommager certains types de textiles et de tissus. 	–

¹ Speed Perfect activé

Programme	Description	charge max. kg
Auto	<p>Ce programme n'est par conséquent pas adapté aux textiles d'extérieur ni aux textiles en soie et laine, par exemple aux pulls.</p> <p>Laver des textiles résistants en coton et synthétiques. Le degré de salissure et le type de textile sont automatiquement détectés. Le processus de lavage est adapté.</p> <p>Remarque : La température et la vitesse d'essorage ne sont pas réglables dans ce programme et sont réglées automatiquement. La température maximale est de 40 °C. La vitesse d'essorage maximale est de 1400 tr/min.</p>	6,0
Express 15/30 min.	<p>Laver des textiles en coton et synthétiques. Programme bref pour petits lots de linge peu sales. La durée du programme est d'env. 30 minutes. Si vous souhaitez raccourcir la durée du programme à 15 minutes, activez Speed Perfect. La quantité de charge maximale diminue à 2,0 kg. Réglage du programme :</p> <ul style="list-style-type: none"> ■ max. 40 °C ■ max. 1200 tr/min 	4,0 2,0 ¹
¹ Speed Perfect activé		

10 Accessoires

Utilisez uniquement des accessoires d'origine. Ils ont été spécialement conçus pour votre appareil.

Remarque : Certains accessoires sont disponibles dans d'autres couleurs. Contactez le
→ "Service après-vente", Page 57.

	Utilisation	Référence
Extension pour tuyau d'arrivée d'eau	Pour prolonger le tuyau d'arrivée d'eau froide ou le tuyau d'arrivée AquaStop (2,50 m).	WMZ2381
Pattes de retenue	Améliorer la stabilité de l'appareil.	WMZ2200
Coude	Pour fixer le tuyau d'évacuation d'eau.	00655300
Étrier	Placez l'appareil en position élevée afin de faciliter son chargement et son déchargement.	WMZPW20 W
Nettoyant pour lave-linge	Produit de nettoyage pour l'entretien de l'intérieur de l'appareil.	00311929

11 Linge

11.1 Préparation du linge

ATTENTION !

Les objets restés dans le linge risquent d'endommager le tambour et le linge.

- ▶ Avant le lavage, retirez tous les objets des poches.

Remarque

En préparant votre linge, vous ménagez l'appareil et les textiles.

- À l'aide d'une brosse, retirez le sable et la terre
- Triez le linge par couleur et par textile en respectant les symboles d'entretien
- fermez les fermetures éclair, les velcros, les crochets et les œillets

- Attachez les ceintures en tissu, les lanières de tissu et les cordons
- Retirez les crochets des rideaux et les rubans de plomb
- Lavez les petites pièces de linge ou les pièces délicates dans un fillet à linge
- lavez ensemble les petites et les grandes pièces de linge
- Lavez immédiatement le linge venant d'être taché
- Prétraitez le linge avec des taches séchées et lavez-le plusieurs fois
- Introduisez le linge déplié dans le tambour
- Rincer plusieurs fois le linge pré-traité au chlore avant de le charger dans le tambour

12 Lessive et produit d'entretien

En choisissant et utilisant les bonnes lessives et les bons produits d'entretien, vous protégerez votre appareil et votre linge.

Les informations du fabricant sur l'utilisation et le dosage se trouvent sur l'emballage.

Remarques

- En cas d'utilisation de lessives liquides, utilisez uniquement des lessives liquides à écoulement automatique
- ne mélangez pas différentes lessives liquides
- ne mélangez pas la lessive avec l'adoucissant
- n'utilisez pas de produits stockés trop longtemps et fortement épais
- N'utilisez pas de produits contenant des solvants, corrosifs ou dégageant des gaz
- ne pas utiliser de chlore
- Utilisez le colorant avec parcimonie, car le sel de fixation peut attaquer l'acier inoxydable
- n'utilisez aucun agent de décoloration dans l'appareil
- ne versez pas de vinaigre dans le récipient de dosage → Page 38 du système de dosage intelligent

13 Utilisation

13.1 Mise sous tension de l'appareil

Remarque : Lorsque vous allumez l'appareil pour la première fois après l'avoir raccordé électriquement, le processus de mise en marche peut durer jusqu'à une minute.

Condition : L'appareil est installé et raccordé correctement. → Page 12

▶ Appuyez sur .

Le processus de mise en marche prend quelques secondes.

✓ Un test de fonctionnement sonore est effectué.

Remarque : L'éclairage du tambour s'éteint automatiquement.

13.2 Réglage d'un programme

1. Appuyez sur le programme souhaité.

→ "Programmes", Page 29

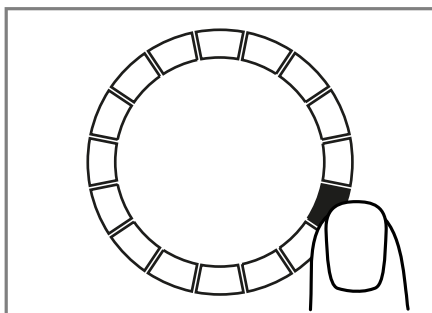

✓ L'affichage indique les réglages du programme.

2. Adaptez les réglages du programme.

→ "Touches", Page 25



Respectez les informations relatives à la logique de commande → Page 20.

Les réglages du programme ne sont pas enregistrés de façon permanente pour le programme.

Remarque : Lorsque vous activez ou désactivez le système de dosage intelligent, le réglage est enregistré.

Régler d'autres programmes

Condition : Home Connect est paramétré. → Page 40

1. Réglez le programme  **Progr. via application**.
 - ✓  **Départ à distance** clignote.
2. Appuyez sur  **Départ à distance**.
 - ✓ L'appli Home Connect affiche les programmes qui peuvent être sélectionnés.
3. Réglez un programme dans l'appli Home Connect.
4. Si vous le souhaitez, adaptez les réglages du programme.
 - "Touches", Page 25
5. Démarrez le programme.
 - Page 36

13.3 Enregistrement des réglages du programme

Vous pouvez enregistrer vos réglages de programme individuels en tant que favoris.

Condition : Un programme est réglé.
→ Page 34

- ▶ Appuyez sur **Favori** pendant environ 3 secondes.

Pour appeler le programme enregistré, appuyez sur **Favori**.

Remarque : Pour écraser le programme enregistré, répétez les étapes.

13.4 Ouvrir la porte

1. Saisissez la poignée encastrée du hublot et tirez sur celui-ci.

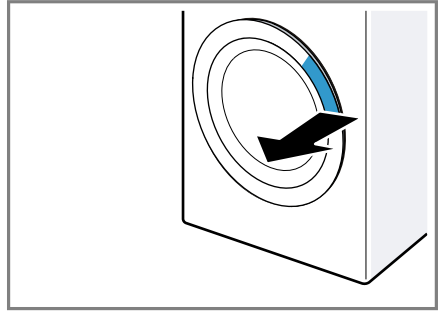

2. Ouvrez la porte.

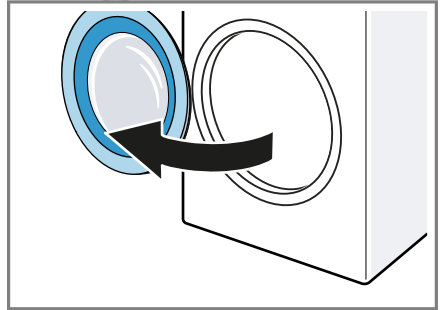

13.5 Introduction du linge

Remarque : Pour éviter de froisser le linge, veuillez respecter la charge maximale du programme.
→ "Programmes", Page 29

Conditions

- Le linge est préparé et trié.
→ "Linge", Page 33
- Le tambour est vide.

1. Ouvrez la porte. → Page 35
2. Introduisez le linge dans le tambour.
3. Fermez la porte.

Assurez-vous qu'aucune pièce de linge n'est coincée dans le hublot.

13.6 Départ du programme

Remarque : Si le système de dosage intelligent est activé, assurez-vous que le récipient de dosage est rempli → *Page 38* et que la quantité de dosage de base est réglée → *Page 39*.

Condition : Un programme est réglé.
→ *Page 34*

- ▶ Appuyez sur **II ▷**.
- ✓ Le tambour tourne et la charge est détectée (cela peut prendre jusqu'à 2 minutes), puis l'eau s'écoule.
- ✓ L'affichage indique la durée du programme ou l'heure de fin du programme.
- ✓ Une fois le programme terminé, l'affichage indique : **End**.

13.7 Trempage

Remarque : Aucune lessive supplémentaire n'est nécessaire pour le trempage. L'appareil utilise la lessive que vous avez versée pour le trempage et le lavage.

Conditions

- Le linge est inséré. → *Page 35*
 - Le programme est démarré.
→ *Page 36*
1. Appuyez sur **II ▷** pendant environ 10 minutes après le démarrage du programme.
Le programme se met en pause et le linge peut tremper.
 2. Appuyez sur **II ▷** après le temps de trempage souhaité.

13.8 Rajout de linge

Après le démarrage du programme, vous pouvez retirer et ajouter du linge en fonction de l'état du programme.

1. Appuyez sur **II ▷**.
L'appareil se met en pause.

Remarque : Si vous souhaitez rajouter du linge, respectez les conseils affichés.

→ "*Affichage*", *Page 24*
→ "*Affichage*", *Page 23*

2. Ouvrez la porte. → *Page 35*
3. Rajouter ou retirer du linge.
4. Fermez la porte.
5. Appuyez sur **II ▷**.

13.9 Annulation d'un programme

1. Appuyez sur **II ▷**.
2. Ouvrez la porte. → *Page 35*
En cas de niveau d'eau et de température élevés, le hublot reste verrouillé pour des raisons de sécurité.
 - En cas de température élevée, démarrez le programme **Rinçage**.
 - En cas de niveau d'eau élevé, démarrez le programme **Essorage** ou réglez un programme adapté pour la vidange.
→ "*Programmes*", *Page 29*
3. Retirez le linge. → *Page 37*

13.10 Poursuite du programme en cas d'arrêt cuve pleine

Conditions

- La fonction arrêt cuve pleine est activée.
→ "Touches", Page 27
 - Le dernier cycle de rinçage du programme réglé est terminé et le linge baigne dans l'eau de rinçage.
1. Réglez le programme **Essorage** ou un programme de vidange.
→ Page 29
 2. Appuyez sur II ▷.

13.11 Retirer le linge

1. Ouvrez la porte. → Page 35
2. Retirez le linge du tambour.

13.12 Placer l'appareil en mode veille

1. Appuyez sur ⏻.
2. Essuyez le joint en caoutchouc et retirez les corps étrangers.

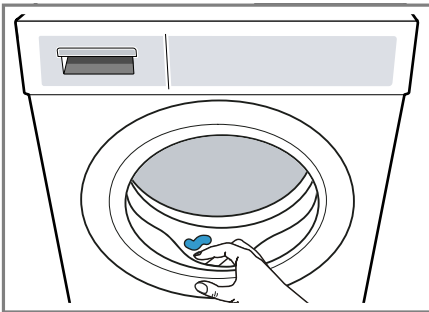

3. Laissez la porte de l'appareil et le bac à produits ouverts afin que l'eau résiduelle puisse s'évaporer.

14 Sécurité enfants

Protégez votre appareil contre tout actionnement accidentel des commandes.

14.1 Activation de la sécurité enfants

- ▶ Appuyez sur ⏻ **3 sec** pendant environ 3 secondes.
- ✓ Les éléments de commande sont bloqués.
- ✓ La sécurité enfants reste activée également en mode prêt à l'emploi/veille et en cas de panne de courant.

14.2 Désactivation de la sécurité enfants

Condition : Pour désactiver la sécurité enfants, l'appareil doit être allumé.

- ▶ Appuyez sur ⏻ **3 sec** pendant environ 3 secondes.

15 Dosage automatique de lessive

Le système de dosage intelligent de l'appareil est activé en usine et dose automatiquement la lessive liquide et l'adoucissant pour les programmes permettant un dosage intelligent.



Remarque : Vous pouvez désactiver le système de dosage intelligent via les touches → Page 25, par exemple pour doser manuellement une lessive en poudre → Page 38.

15.1 Remplir les récipients de dosage de lessive liquide et d'assouplissant

Si vous utilisez le système de dosage intelligent ou si l'appareil affiche un message pendant son fonctionnement, remplissez les récipients de dosage.

Remarques

- Utilisez exclusivement une lessive liquide et un assouplissant adaptés pour remplir les récipients de dosage. → Page 34
 - Si vous rajoutez de la lessive liquide ou de l'assouplissant dans le récipient de dosage, utilisez le même produit.
 - Si vous souhaitez remplacer la lessive liquide ou l'assouplissant dans le récipient de dosage par un autre produit, nettoyez d'abord le bac à produits → Page 43.
 - Si vous utilisez le système de dosage intelligent, n'ajoutez pas de lessive ni d'assouplissant supplémentaire dans le compartiment de dosage manuel afin d'éviter un surdosage ou la formation de mousse.
1. Sortez le bac à produits jusqu'en butée.

2. Ouvrez le bouchon et versez la lessive liquide  et l'assouplissant  dans les récipients de dosage correspondants → Page 19.

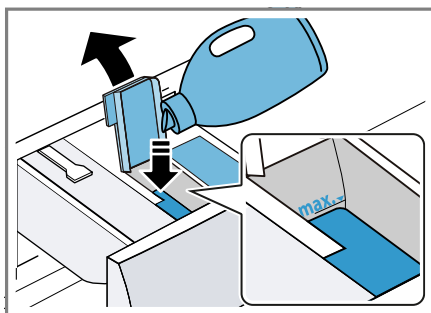

Ne dépassez pas le repère du niveau maximum lors du remplissage.

Remarque : Vous pouvez aussi utiliser ces deux récipients de dosage pour la lessive liquide. Pour ce faire, changez le récipient de dosage. → Page 39

3. Fermez le bouchon.

Remarque : Pour éviter que la lessive liquide ou l'assouplissant ne se dessèche, fermez le bouchon immédiatement après le remplissage.

4. Rentrez le bac à produits.

15.2 Utiliser le compartiment pour dosage manuel

Si vous n'utilisez pas le système de dosage intelligent, si un programme n'est pas compatible avec un dosage intelligent ou si vous souhaitez ajouter d'autres produits d'entretien, par exemple du sel détachant ou de l'amidon, alors utilisez le compartiment pour dosage manuel.

Remarque : Respectez les instructions relatives aux lessives et produits d'entretien → Page 34.

1. Tirez le bac à produits jusqu'en butée.
2. Versez la lessive et/ou le produit d'entretien dans le compartiment pour dosage manuel → *Page 19*.
3. Rentrez le bac à produits.

15.3 Changez les récipients de dosage ☼/◊

Le récipient de dosage ☼/◊ peut doser de l'adoucissant ☼ ou de la lessive liquide ◊. Le récipient de dosage pour l'assouplissant est réglé en usine. Si vous dosez une deuxième lessive liquide automatiquement, changez le récipient de dosage.

Remarques

- Si vous changez le contenu du récipient de dosage, la quantité de dosage de base pour ce récipient de dosage est réinitialisée.
 - Si vous utilisez les deux récipients de dosage pour la lessive liquide, vous devez régler un récipient de dosage à utiliser pendant le lavage.
→ *"Touches", Page 25*
1. Appuyez sur **i-DOS 2** pendant environ 3 secondes.
 2. Appuyez sur **i-DOS 2** jusqu'à ce que l'affichage indique ◊ (lessive liquide) ou ☼ (adoucissant).
 3. Patientez brièvement pour enregistrer le réglage.

15.4 Régler le dosage de base

Pour permettre un dosage intelligent, réglez la quantité de dosage de base pour les récipients de dosage. La quantité de dosage de base correspond à la recommandation de dosage lessiviel du fabricant de lessive sur l'emballage. Réglez une quantité de dosage de base correspondant à

la recommandation de dosage lessiviel pour 4,5 kg de linge normalement sale. Tenez compte ce faisant de la dureté de l'eau.

Conseil : Vous pouvez également régler la quantité de dosage de base dans l'appli Home Connect.

1. Appuyez sur **i-DOS 1** pendant environ 3 secondes.
- ✓ L'affichage indique la quantité de dosage de base réglée.
2. Pour adapter le réglage, appuyez sur \wedge / \vee .
3. Patientez brièvement pour enregistrer le réglage.

Remarque : Pour régler la quantité de dosage de base pour les autres récipients de dosage, répétez les étapes avec **i-DOS 2**.

16 Home Connect

Cet appareil peut être mis en réseau. Connectez votre appareil à un appareil mobile pour le commander via l'application Home Connect, en modifier les réglages de base ou pour surveiller son état de fonctionnement. Les services Home Connect ne sont pas proposés dans tous les pays. La disponibilité de la fonction Home Connect dépend de l'offre des services Home Connect dans votre pays. Vous trouverez de plus amples informations à ce sujet à l'adresse : www.home-connect.com.

L'appli Home Connect vous guide tout au long du processus de connexion. Suivez les étapes recommandées par l'appli Home Connect pour procéder aux réglages.

Conseil : Observez également les consignes dans l'appli Home Connect.

Remarques

- Suivez les consignes de sécurité de la présente notice d'utilisation et assurez-vous qu'elles sont également respectées si vous utilisez l'appareil via l'appli Home Connect.
→ "Sécurité", Page 4
- Les commandes directement effectuées sur l'appareil sont toujours prioritaires. Pendant ce temps, la commande via l'application Home Connect n'est pas possible.

16.1 Configurer l'appli Home Connect

1. Installez l'appli Home Connect sur le terminal mobile.
2. Démarrez l'appli Home Connect et configurez l'accès à Home Connect.

L'appli Home Connect vous guide tout au long du processus de connexion.

16.2 Configurer Home Connect



Conditions

- L'appli Home Connect est configurée sur l'appareil mobile.
- L'appareil a accès à votre réseau domestique WLAN (Wi-Fi) depuis le lieu d'installation.

1. Appuyez sur  **Départ à distance** pendant environ 3 secondes.
2. Suivez les instructions de l'appli Home Connect.

16.3 Activation du Wi-Fi sur l'appareil



1. Appuyez sur  **Départ à distance** pendant environ 3 secondes.

2. Appuyez sur  **Départ à distance** jusqu'à ce que l'écran affiche "oFF".
 3. Appuyez sur  pour activer le Wi-Fi.
- ✓ L'écran affiche "on".

Remarques

- Lorsque le Wi-Fi est activé, l'écran affiche "on" en alternance et l'intensité du signal de la connexion Wi-Fi.
- Pour quitter les réglages Home Connect, appuyez pendant environ 3 secondes sur  **Départ à distance**.

16.4 Désactivation du Wi-Fi sur l'appareil

1. Appuyez sur  **Départ à distance** pendant environ 3 secondes.
 2. Appuyez sur  **Départ à distance** jusqu'à ce que l'écran affiche "on".
 3. Appuyez sur  pour désactiver le Wi-Fi.
- ✓ L'écran affiche "oFF".

Remarque : Pour quitter les réglages Home Connect, appuyez pendant environ 3 secondes sur  **Départ à distance**.



16.5 Installer la mise à jour logicielle

Remarque : Lorsqu'une mise à jour du logiciel est disponible, un message apparaît dans l'appli Home Connect.

- ▶ Pour installer la mise à jour du logiciel, suivre les instructions de l'appli Home Connect.
- ✓ Pendant l'installation, le bandeau de commande est partiellement verrouillé.

- ✓ En cas de dysfonctionnement, l'installation peut prendre jusqu'à 40 minutes. Ne réinitialisez pas les paramètres réseau ou l'appareil aux réglages usine.

16.6 Réinitialisation des réglages réseau de l'appareil

1. Appuyez sur  **Départ à distance** pendant environ 3 secondes.
 2. Appuyez sur  **Départ à distance** jusqu'à ce que l'écran affiche "rES".
 3. Appuyez sur  pendant environ 3 secondes.
- ✓ Les réglages réseau sont réinitialisés.

16.7 Démarrage à distance

Activez l'appareil pour le démarrage à distance via l'appli Home Connect.

Remarque

Le démarrage à distance est désactivé dans les conditions suivantes :

- La porte de l'appareil est ouverte.
-  **Départ à distance** est enfoncé.
- Après une coupure de courant.

Activer le démarrage à distance

Conditions

- La porte de l'appareil est fermée.
- Le bac à produits est rentré.
- ▶ Appuyez sur  **Départ à distance**.
- ✓  s'allume et l'appareil peut démarrer à distance via l'appli Home Connect.

Désactiver le démarrage à distance

- ▶ Appuyez sur  **Départ à distance**.
- ✓  s'éteint.

16.8 Diagnostic à distance

Le service après-vente peut accéder à votre appareil via le diagnostic à distance si vous en faites la demande spécifique, si votre appareil est connecté au serveur Home Connect et si le diagnostic à distance est disponible dans le pays où vous utilisez l'appareil.

Conseil : Pour plus d'informations et pour connaître la disponibilité du service de diagnostic à distance dans votre pays, veuillez consulter la section Service/Support du site internet local : www.home-connect.com.

16.9 Protection des données

Suivez les consignes de protection des données.

Lors de la première connexion de votre appareil à un réseau domestique branché à Internet, votre appareil transmet les catégories de données suivantes au serveur Home Connect (premier enregistrement) :

- Identifiant unique de l'appareil (constitué de codes d'appareil ainsi que de l'adresse MAC du module de communication Wi-Fi intégré).
- Certificat de sécurité du module de communication Wi-Fi (pour la protection des informations de la connexion).
- La version actuelle du logiciel et du matériel de l'électroménager.
- État d'une éventuelle restauration précédente des réglages d'usine.

Ce premier enregistrement prépare l'utilisation des fonctions Home Connect et ne s'avère nécessaire qu'au moment où vous voulez utiliser les fonctions Home Connect pour la première fois.

Remarque : Veuillez noter que les fonctions Home Connect ne sont utilisables qu'avec l'application Home Connect. Vous pouvez consulter les informations sur la protection des données dans l'application Home Connect.

17 Réglages de base

Vous pouvez modifier les réglages de base de votre appareil en fonction de vos besoins.

Remarque : Vous pouvez également ajuster les réglages de base dans l'appli Home Connect.

17.1 Vue d'ensemble des réglages de base

Remarque : Des fonctions supplémentaires peuvent être disponibles grâce aux mises à jour du logiciel. → "Installer la mise à jour logicielle", Page 40

Lorsqu'une mise à jour du logiciel est disponible, vous trouverez de plus amples informations dans l'appli Home Connect.

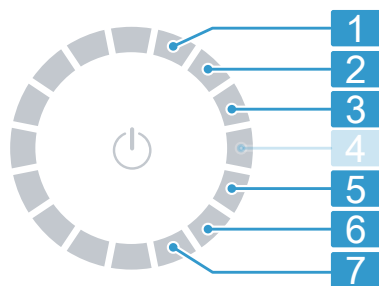

Sélecteur de programme avec positions des programmes

-
- 1 Régler le volume sonore du signal à la fin du programme : 0 (arrêt) à 4 (très fort)
-

-
- 2 Régler le volume sonore du signal lors de la sélection des touches : 0 (arrêt) à 4 (très fort)
 - 3 Régler la luminosité de l'écran : 1 (faible) bis 4 (très élevé)
 - 5 Activer (on) ou désactiver (oFF) le rappel pour le nettoyage du tambour.
 - 6 Afficher le nombre de programmes terminés (PC).
 - 7 Réinitialiser l'appareil aux réglages usine (rES).
-

17.2 Modification des réglages de base

Condition : L'écran affiche toutes les touches supplémentaires. → Page 21

1. Pour appeler les réglages de base, appuyez sur **Réglages de base**.
2. Sélectionnez le réglage de base souhaité à l'aide du sélecteur de programme. → Page 42
3. Adaptez le réglage de base :
 - Pour modifier la valeur, appuyez sur \wedge ou \vee .
 - Pour réinitialiser l'appareil aux réglages usine, appuyez environ 3 secondes sur **II ▷**.
4. Appuyez sur **Réglages de base** pour quitter les réglages de base.

18 Compteur d'usage

Le compteur d'usage affiche le nombre de programmes terminés.

18.1 Accéder au compteur d'usage

1. Appuyez sur **Réglages de base**.

- Réglez le programme sur la position 6.

19 Nettoyage et entretien

Pour que votre appareil reste longtemps opérationnel, nettoyez-le et entretenez-le avec soin.

19.1 Nettoyer le tambour

Nettoyez le tambour après avoir effectué 20 cycles de lavage à une température de 40°C ou moins, si ☺ s'allume, ou si vous n'avez pas utilisé l'appareil pendant une longue période, mais au moins une fois par an.

⚠ PRUDENCE

Risque de blessure !

Le lavage en continu à basse température et le manque de ventilation de l'appareil peuvent endommager le tambour et provoquer des blessures.

- ▶ Lavez régulièrement à des températures d'au moins 60 °C ou exécutez un programme de nettoyage du tambour.
- ▶ Laissez l'appareil sécher après chaque fonctionnement en laissant ouverts le hublot et le bac à produits.
- ▶ Sélectionnez le programme **Coton 90°C** ou le programme de nettoyage du tambour dans l'application Home Connect.

Lancez le programme sans linge avec une lessive en poudre toutes températures contenant un agent de blanchiment oxygéné ou un produit de nettoyage pour l'entretien de l'intérieur de l'appareil.

→ "Accessoires", Page 33

19.2 Nettoyage du bac à produits

Si vous souhaitez remplacer la lessive liquide ou l'assouplissant dans le récipient de dosage par un autre produit ou si le bac à produits est sale, nettoyez ce dernier.

ATTENTION !

L'unité de pompage contient des composants électriques. Les composants électriques peuvent être endommagés en cas de contact avec des liquides.

- ▶ Ne lavez pas l'unité de pompage au lave-vaisselle et ne la plongez pas dans l'eau.
- ▶ Protégez le raccordement électrique à l'arrière contre l'humidité et les résidus de lessive et d'assouplissant.

- Placez l'appareil en mode veille.
→ Page 37
- Sortez le bac à produits jusqu'en butée.
- Appuyez sur l'insert et retirez le bac à produits.

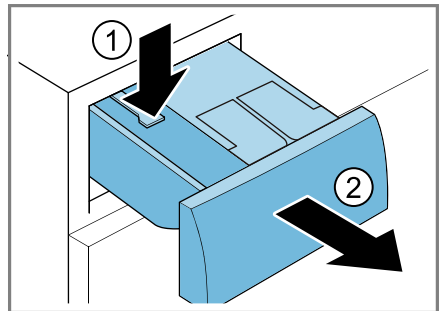

4. Retirez l'unité de pompage.

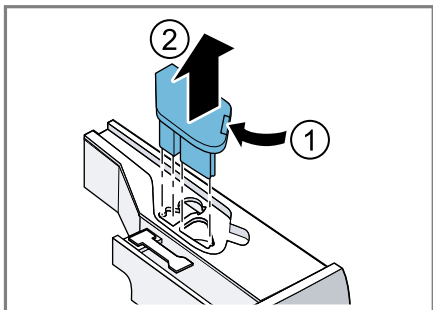

5. Déclipsez le couvercle du bac à produits et retirez-le.

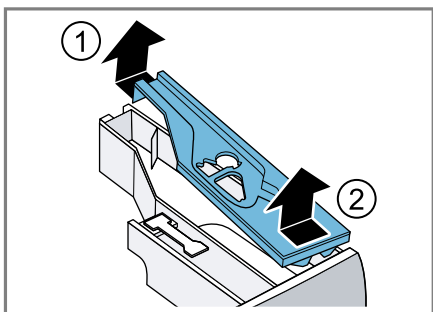

6. Videz le bac à produits.

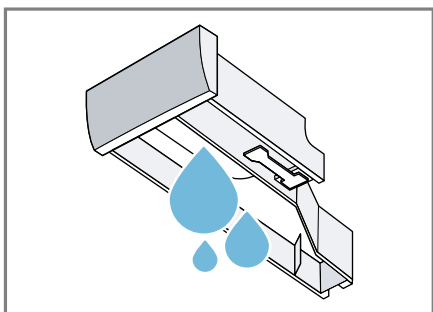

7. Nettoyez l'unité de pompage avec un chiffon humide.

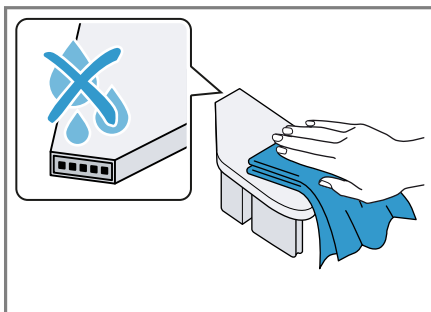

8. Nettoyez le bac à produits et le couvercle avec un chiffon doux et humide ou avec la douchette.

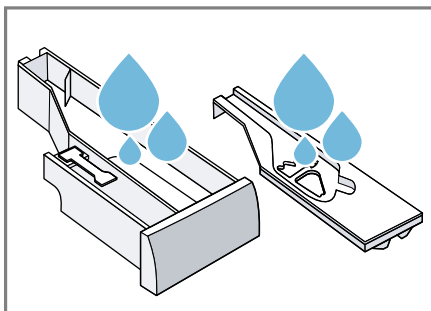

9. Séchez et insérez le bac à produits, le couvercle et l'unité de pompage.

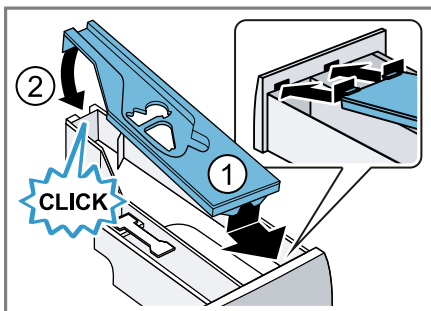

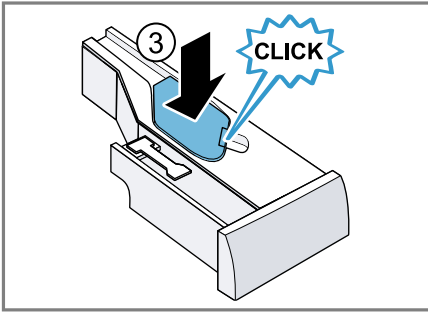

10. Nettoyez l'intérieur du boîtier du bac à produits.

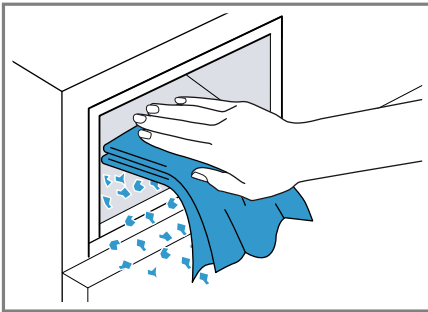

11. Rentrez le bac à produits.



19.3 Nettoyage de la pompe d'évacuation

Nettoyez la pompe de vidange régulièrement, au moins une fois par an, ainsi qu'en cas de dysfonctionnement, par exemple en cas d'obstruction ou de bruits de cliquetis.

Vidage de la pompe d'évacuation

1. Fermer le robinet d'eau.
2. Placez l'appareil en mode veille.
→ Page 37

3. Débranchez la prise de l'appareil du secteur.
4. Ouvrez la trappe d'entretien et retirez-la.

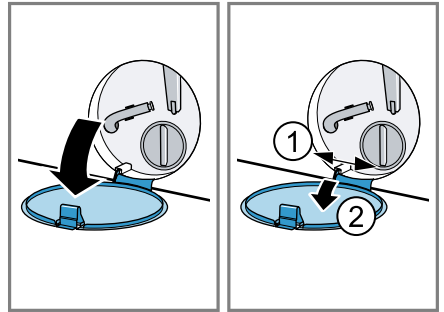

5. Placez un récipient adapté sous l'ouverture pour évacuer la lessive.

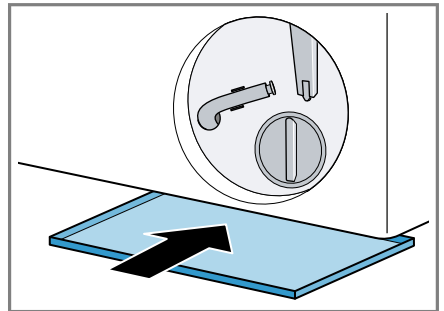

6. Sortez le flexible de vidage de son support.

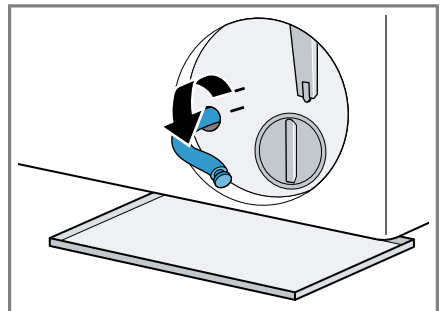

7. **⚠ PRUDENCE - Risque de brûlure!** Lors d'un lavage à haute température, le liquide de lavage devient très chaud.

- Ne touchez jamais le liquide de lavage chaud.

Pour vidanger le liquide de lavage dans le récipient, retirez le bouchon.

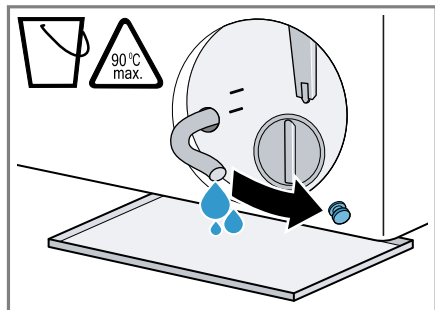

8. Après la vidange, appuyez sur le bouchon de fermeture.

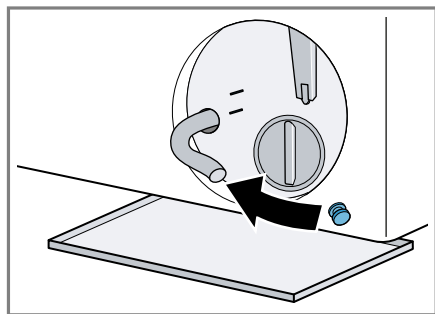

9. Mettez le flexible de vidange en place dans le support.

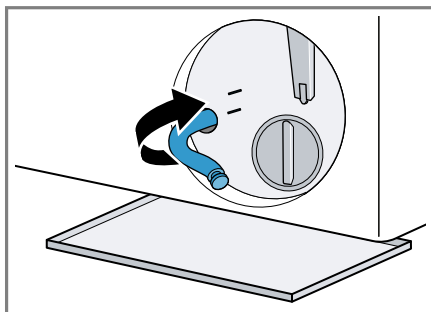

Nettoyage de la pompe d'évacuation

Condition : La pompe d'évacuation est vide. → Page 45

1. Sachant que la pompe d'évacuation peut encore contenir de l'eau résiduelle, dévissez soigneusement le couvercle de la pompe.
- Les grosses salissures peuvent entraîner le colmatage de l'élément filtrant dans le carter de pompe. Retirez les salissures et retirez le filtre.

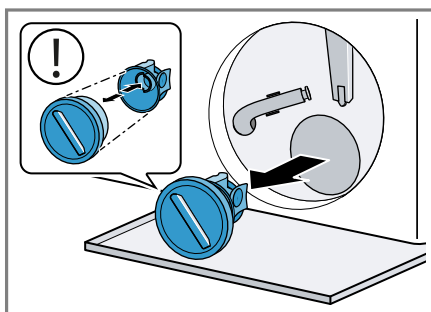

Le couvercle de la pompe se compose de deux composants qui sont démontables pour le nettoyage.

2. Nettoyez le compartiment intérieur, le filetage du couvercle de la pompe et le carter de pompe.

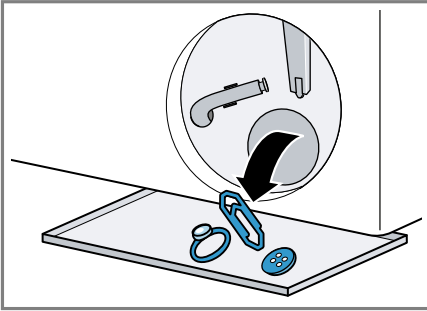

3. Assurez-vous que les deux roues de battant puissent tourner.

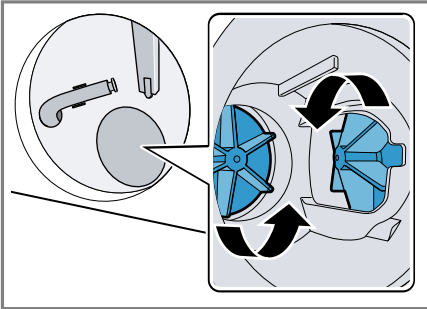

4. Insérez le couvercle de la pompe.
– Assurez-vous que les composants du couvercle de la pompe sont correctement montés.

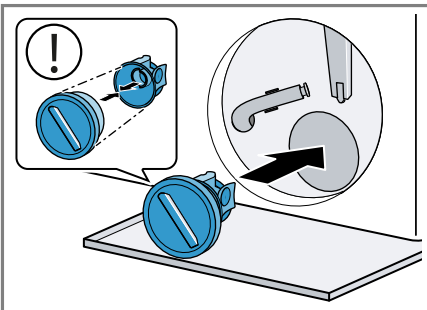

5. Fermez le couvercle de la pompe jusqu'en butée.

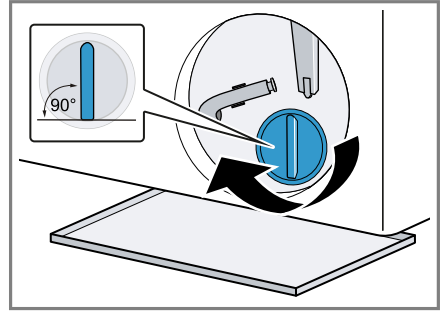

La poignée du couvercle de la pompe doit se trouver à la verticale.

6. Insérez la trappe d'entretien et fermez-la.

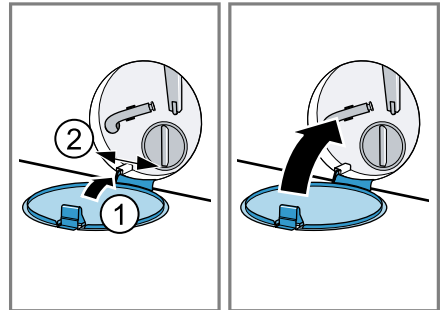

19.4 Nettoyer l'orifice d'entrée dans le joint en caoutchouc

Vérifiez régulièrement que l'orifice d'entrée dans le joint en caoutchouc n'est pas obstrué et nettoyez-le.

1. Ouvrez la porte de l'appareil.

fr Nettoyage et entretien

2. Retirez les obstructions de l'orifice d'entrée.

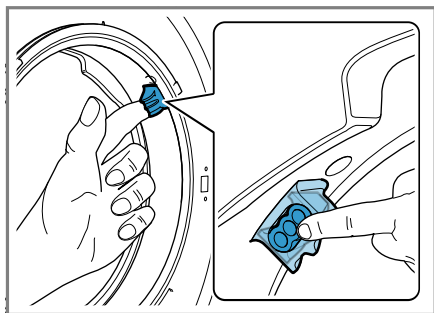

Remarque : N'utilisez pas d'objets pointus ou tranchants.

20 Dépannage

Vous pouvez corriger par vous-même les petits défauts de votre appareil. Lisez les renseignements de dépannage avant de contacter le service consommateurs. Vous vous épargnerez ainsi des dépenses inutiles.



AVERTISSEMENT **Risque d'électrocution !**



Les réparations non conformes sont dangereuses.

- ▶ Ne modifiez jamais techniquement l'appareil ou les caractéristiques de l'appareil.
- ▶ Seul un personnel dûment qualifié peut entreprendre des réparations sur l'appareil.
- ▶ Seules des pièces de rechange d'origine peuvent être utilisées pour réparer l'appareil.
- ▶ Afin d'écartier tout danger quand le cordon d'alimentation secteur de cet appareil est endommagé, seul le fabricant ou son service après-vente ou toute autre personne de qualification équivalente est habilité à le remplacer.

Défaut	Cause et dépannage
L'écran s'éteint et II ▷ clignote.	Le mode économie d'énergie est actif. ▶ Appuyez sur II ▷.
E:36 -10 / E:30 -80 Le liquide de lavage n'est pas évacué.	Le tuyau d'évacuation d'eau est raccordé trop haut, plié, coincé ou sa longueur est inadmissible. ▶ Vérifiez le montage du tuyau d'évacuation d'eau. → Page 15
	Le tuyau de décharge ou le tuyau d'évacuation d'eau est bouché. ▶ Nettoyez le tuyau de décharge et le tuyau d'évacuation d'eau.
	La pompe à lessive est obstruée ou le bouchon de la pompe n'est pas correctement installé. ▶ Vérifiez si le bouchon de la pompe est correctement en place. → Page 45 ▶ Nettoyez la pompe d'évacuation. → Page 45
	Le dosage de la lessive est trop important. ▶ Si le dosage intelligent est activé, réduisez la quantité de dosage de base. → Page 39 ▶ Si vous effectuez un dosage manuel, réduisez la quantité de lessive lors du prochain cycle de lavage avec la même charge.
	 est activé. ▶ Démarrez le programme Essorage ou un programme adapté pour la vidange. → Page 29

Défaut	Cause et dépannage
E:38 -25 -26	<p>La pompe d'évacuation est obstruée.</p> <ol style="list-style-type: none"> 1. Nettoyez le tambour. → Page 43 2. Si le dysfonctionnement persiste, nettoyez la pompe à lessive. → Page 45 <hr/> <p>L'ouverture d'arrivée du joint en caoutchouc est bouchée.</p> <ul style="list-style-type: none"> ▶ Nettoyez l'orifice d'entrée dans le joint en caoutchouc. → Page 47
E:10 -00 -10 -20	<p>La pompe du système de dosage intelligent est bloquée.</p> <ol style="list-style-type: none"> 1. Nettoyez le bac à produits. → Page 43 2. Si le dysfonctionnement persiste, appelez le service après-vente. → Page 57 <p>Remarque : Tant que le dysfonctionnement est présent, vous pouvez désactiver le système de dosage intelligent et effectuer un dosage manuel. → Page 25</p>
H:32	<p>L'appareil a interrompu l'essorage car le linge était inégalement réparti dans le tambour.</p> <ul style="list-style-type: none"> ▶ Répartissez à nouveau le linge dans le tambour.
E:30 -10 / 	<p>Le robinet d'eau est fermé.</p> <ul style="list-style-type: none"> ▶ Ouvrez le robinet d'eau. <hr/> <p>Le tuyau d'arrivée d'eau est plié ou coincé.</p> <ul style="list-style-type: none"> ▶ Vérifiez le montage du tuyau d'arrivée d'eau. → Page 15 <hr/> <p>Le filtre d'arrivée d'eau est bouché.</p> <ul style="list-style-type: none"> ▶ Nettoyez le filtre d'arrivée d'eau. <hr/> <p>La pression d'eau est faible.</p> <ul style="list-style-type: none"> ▶ Vérifiez que le robinet dispose d'une pression d'eau suffisante. <hr/> <p>Le système de mesure du niveau d'eau est défectueux.</p> <p>Avec ce message d'erreur, l'appareil lance un processus de vidange.</p> <ol style="list-style-type: none"> 1. Patientez environ 5 minutes jusqu'à ce que le processus de vidange soit terminé. 2. Redémarrez l'appareil. Si nécessaire, le processus de vidange redémarre. 3. Si le dysfonctionnement persiste, appelez le service après-vente. → Page 57

Défaut	Cause et dépannage
E:35 -10	<p>L'appareil n'est pas étanche.</p> <ol style="list-style-type: none"> 1. Fermez le robinet d'eau. 2. Appelez le service après-vente. → <i>Page 57</i>
E:30 -20	<p>Dysfonctionnement critique.</p> <ul style="list-style-type: none"> ▶ Fermez le robinet d'eau. <p>Avec ce message d'erreur, l'appareil lance un processus de vidange.</p> <ol style="list-style-type: none"> 1. Patientez environ 5 minutes jusqu'à ce que le processus de vidange soit terminé. 2. Redémarrez l'appareil. Si nécessaire, le processus de vidange redémarre. 3. Si le dysfonctionnement persiste, appelez le service après-vente. → <i>Page 57</i> <hr/> <p>Le dosage de la lessive est trop important.</p> <ul style="list-style-type: none"> ▶ Si vous effectuez un dosage manuel, réduisez la quantité de lessive lors du prochain cycle de lavage avec la même charge. <hr/> <p>De l'eau a été rajoutée.</p> <ul style="list-style-type: none"> ▶ Ne versez pas d'eau supplémentaire dans l'appareil pendant qu'il fonctionne.
Tous les autres codes de défaut.	<p>Dysfonctionnement</p> <ol style="list-style-type: none"> 1. Après environ 5 secondes, appuyez sur  pour redémarrer l'appareil. 2. Si le dysfonctionnement se reproduit, débranchez l'appareil du secteur pendant au moins 30 secondes. Retirez la fiche du cordon d'alimentation secteur ou désactivez le fusible dans le boîtier à fusibles. 3. Si le dysfonctionnement persiste, appelez le service après-vente. → <i>Page 57</i> Lors de l'appel, indiquez le message d'erreur exact. Si possible, documentez la panne avec des photos et des vidéos.
	<p>Le bac à produits n'est pas complètement rentré.</p> <ul style="list-style-type: none"> ▶ Insérez le bac à produits. <hr/> <p>L'unité de pompage n'est pas correctement en place.</p> <ul style="list-style-type: none"> ▶ Vérifiez que l'unité de pompage est correctement en place. → <i>Page 43</i>

Défaut	Cause et dépannage
 ou forte formation de mousse.	<p>Le dosage de la lessive est trop important.</p> <ul style="list-style-type: none"> ▶ Mélangez une cuillerée à soupe d'assouplissant avec 0,5 litre d'eau, puis versez le tout dans le compartiment pour dosage manuel (pas avec les vêtements de loisirs, de sport ni avec les duvets). ▶ Si le dosage intelligent est activé, réduisez la quantité de dosage de base. → <i>Page 39</i> ▶ Si vous effectuez un dosage manuel, réduisez la quantité de lessive lors du prochain cycle de lavage avec la même charge.
	<p>Nettoyage du tambour nécessaire.</p> <ul style="list-style-type: none"> ▶ Nettoyez le tambour. → <i>Page 43</i>
L'écran et les touches ne réagissent pas.	<p>Dysfonctionnement logiciel.</p> <ol style="list-style-type: none"> 1. Après environ 5 secondes, appuyez sur  pour redémarrer l'appareil. 2. Si le dysfonctionnement se reproduit, débranchez l'appareil du secteur pendant au moins 30 secondes. Retirez la fiche du cordon d'alimentation secteur ou désactivez le fusible dans le boîtier à fusibles.
Home Connect ne fonctionne pas correctement.	<p>Différentes causes sont possibles.</p> <ol style="list-style-type: none"> 1. Réinitialisez les paramètres réseau de l'appareil. → <i>Page 41</i> 2. Configurez de nouveau Home Connect. → <i>Page 40</i> <ul style="list-style-type: none"> ▶ Allez sur www.home-connect.com.
Impossible d'activer i-DOS 1/i-DOS 2 .	<p>Le programme sélectionné ou l'avancement du programme ne permet pas de régler le dosage intelligent.</p> <ul style="list-style-type: none"> ▶ Utilisez le compartiment pour dosage manuel. → <i>Page 38</i>
Le programme ne démarre pas.	<p>La sécurité enfants est active.</p> <ul style="list-style-type: none"> ▶ Désactivez la sécurité enfants. → <i>Page 37</i> <p>Fin dans est activé.</p> <ul style="list-style-type: none"> ▶ Vérifiez si Fin dans est activé. → <i>Page 26</i> <p>Le bac à produits n'est pas complètement rentré.</p> <ul style="list-style-type: none"> ▶ Insérez le bac à produits.
Le programme est en pause ou interrompu, mais le hublot ne s'ouvre pas.	<p>La température est trop élevée.</p> <ul style="list-style-type: none"> ▶ Démarrez le programme Rinçage ou attendez que la température ait baissée. <hr/> <p>Le niveau d'eau est trop élevé.</p>

Défaut	Cause et dépannage
Le programme est en pause ou interrompu, mais le hublot ne s'ouvre pas.	▶ Démarrez le programme Essorage ou un programme adapté pour vidanger. → Page 29
Le hublot ne s'ouvre pas en cas de panne de courant.	Le hublot est verrouillé. ▶ Ouvrez le hublot à l'aide du déverrouillage de secours. → Page 56
Le tambour fait des à-coups après le début du programme.	Il ne s'agit pas d'un défaut. Un test moteur interne est démarré. Aucune action nécessaire.
Le tambour tourne, l'eau n'y entre pas.	Il ne s'agit pas d'un défaut. La détection de charge est active pendant maximum 2 minutes. Aucune action nécessaire.
L'eau n'est pas visible dans le tambour.	Il ne s'agit pas d'un défaut. De l'eau se trouve en dessous de la zone visible. Aucune action nécessaire.
Démarrages répétitifs de l'essorage court.	Il ne s'agit pas d'un défaut. L'appareil compense le balourd en répartissant plusieurs fois le linge. Aucune action nécessaire.
Vibrations, déplacement et bruits forts de l'appareil pendant l'essorage.	L'appareil n'est pas correctement aligné. ▶ Alignez l'appareil. → Page 16
	Les pieds de l'appareil ne sont pas fixés. ▶ Fixez les pieds de l'appareil. → Page 16
	Les cales de transport ne sont pas retirées. ▶ Retirez les sécurités de transport. → Page 14
La vitesse d'essorage élevée n'est pas atteinte.	L'appareil compense le balourd en réduisant la vitesse d'essorage. Aucune action nécessaire.
Le temps restant est modifié en cours de lavage.	Il ne s'agit pas d'un défaut. Le déroulement du programme est optimisé électroniquement ou un cycle de lavage supplémentaire est enclenché en raison d'une forte formation de mousse ou le balourd est compensé. Aucune action nécessaire.
Bruits bruyants, sifflants, de bourdonnements ou d'aspiration.	Il ne s'agit pas d'un défaut. L'eau est ajoutée, la lessive et les produits d'entretien sont dosés, des tests fonctionnels sont réalisés ou la lessive est vidangée. Aucune action nécessaire.
Bruits de cliquetis, cliquetis dans la pompe d'évacuation.	Un corps étranger se trouve dans la pompe d'évacuation. ▶ Nettoyez la pompe d'évacuation. → Page 45

Défaut	Cause et dépannage
Effet nettoyant insuffisant ou présence de résidus de lessive sur le linge.	<p>Les lessives peuvent contenir des substances insolubles dans l'eau qui se déposent sur le linge.</p> <ul style="list-style-type: none"> ▶ Démarrez le programme Rinçage ou brossez le linge après le séchage.
	<p>Le détergent dans le récipient de dosage est inadapté ou épaissi.</p> <ol style="list-style-type: none"> 1. Vérifiez que la lessive utilisée est appropriée. → <i>Page 34</i> 2. Vérifiez que la lessive n'est pas épaissie dans le récipient de dosage. 3. Si la lessive n'est pas adaptée ou si elle est épaissie, videz et nettoyez les récipients de dosage. → <i>Page 43</i>
	<p>La quantité de dosage de base n'est pas correctement réglée.</p> <ul style="list-style-type: none"> ▶ Réglez la quantité de dosage de base. → <i>Page 39</i>
Des taches d'humidité se sont formées sur les textiles à la fin du programme Iron Assist  .	<p>Des gouttes d'eau provenant du tambour ou du hublot ont humidifié les textiles. Ces gouttes d'eau proviennent soit de la vapeur condensée, soit de l'humidité résiduelle du programme de lavage précédent.</p> <ul style="list-style-type: none"> ▶ Repassez les textiles ou suspendez-les pour les sécher.
Le linge est trop mouillé après l'essorage.	<p>La vitesse d'essorage réglée est trop faible.</p> <ul style="list-style-type: none"> ▶ Démarrez le programme Essorage. ▶ Au prochain lavage, réglez une vitesse d'essorage plus élevée.
	<p>L'appareil compense le balourd en réduisant la vitesse d'essorage.</p> <ol style="list-style-type: none"> 1. Répartissez à nouveau le linge dans le tambour. 2. Démarrez le programme Essorage.
Froissage.	<p>Le programme sélectionné ne convient pas pour le type de textile.</p> <ul style="list-style-type: none"> ▶ Réglez un programme adapté. → <i>Page 29</i>
	<p>Une vitesse d'essorage élevée est réglée.</p> <ul style="list-style-type: none"> ▶ Au prochain lavage, réglez une plus faible vitesse d'essorage.
	<p>La charge n'est pas adaptée.</p> <ul style="list-style-type: none"> ▶ Tenez compte de la quantité de charge maximale du programme. → <i>Page 29</i> ▶ Préparez le linge. → <i>Page 33</i>

Défaut	Cause et dépannage
De l'eau fuit par le tuyau d'arrivée d'eau.	<p>Le tuyau d'arrivée d'eau n'est pas correctement raccordé ou est endommagé.</p> <ul style="list-style-type: none">▶ Vérifiez le montage du tuyau d'arrivée d'eau. → <i>Page 12</i> <p>En cas d'endommagement, appelez le service après-vente. → <i>Page 57</i></p>
L'eau s'écoule du tuyau d'évacuation d'eau.	<p>Le tuyau d'évacuation d'eau n'est pas raccordé correctement ou est endommagé.</p> <ul style="list-style-type: none">▶ Vérifiez le montage du tuyau d'évacuation d'eau. → <i>Page 12</i> <p>En cas d'endommagement, remplacez le tuyau d'évacuation d'eau.</p>
De l'eau s'écoule en dessous de la porte.	<p>L'encrassement de la porte ou de la manchette provoque des fuites.</p> <ul style="list-style-type: none">▶ Nettoyez la porte et la manchette.
Des odeurs se forment dans l'appareil.	<p>L'humidité et les résidus de lessive peuvent favoriser la formation de bactéries.</p> <ul style="list-style-type: none">▶ Nettoyez le tambour. → <i>Page 43</i>▶ Si vous n'utilisez pas l'appareil, laissez le hublot et le bac à produits ouverts afin que l'eau résiduelle puisse s'évaporer.

20.1 Déverrouillage de secours

Déverrouiller le hublot

Condition : La pompe d'évacuation est vide. → Page 45

1. **ATTENTION !** Les fuites d'eau peuvent entraîner des dégâts matériels.
- ▶ N'ouvrez pas le hublot lorsque de l'eau demeure visible au niveau du hublot.
À l'aide d'un outil, tirez le dispositif de déverrouillage de secours vers le bas puis relâchez-le.

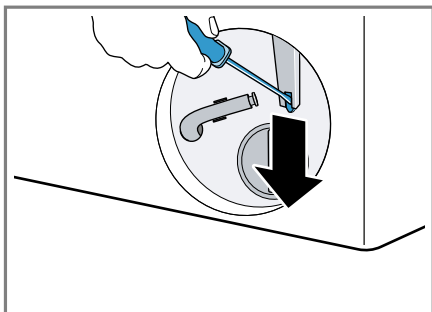

- ✓ La fermeture du hublot est déverrouillée.
2. Insérez la trappe d'entretien et verrouillez-la en place.
3. Fermez la trappe d'entretien.

21 Transport, stockage et élimination

21.1 Démontage de l'appareil

1. Fermer le robinet d'eau.
2. Videz le tuyau d'arrivée d'eau.
3. Placez l'appareil en mode veille.
→ Page 37
4. Débranchez la fiche de l'appareil du secteur.

5. Vidangez le bain lessiviel.
→ "Nettoyage de la pompe d'évacuation", Page 45
6. Démontez les flexibles.
7. Videz les récipients de dosage.

21.2 Insertion des cales de transport

Pour éviter tout dommage dû au transport, sécurisez l'appareil avant le transport avec les cales de transport.

1. À l'aide d'un tournevis, retirez les 4 chapeaux de protection.

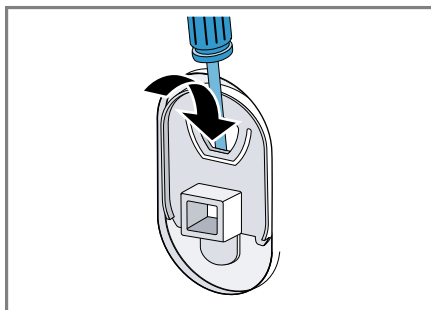

Conservez les chapeaux de protection dans un endroit sûr.

2. Insérez les 4 cales de transport.
→ "Retrait des cales de transport", Page 14

21.3 Remise en service de l'appareil

- ▶ Pour plus d'informations, voir
→ "Installation et branchement", Page 12 et
→ "Démarrage du cycle de lavage à vide", Page 17.

appareils usagés applicables dans les pays de la CE.

21.4 Mettre au rebut un appareil usagé

La destruction dans le respect de l'environnement permet de récupérer de précieuses matières premières.

AVERTISSEMENT

Risque de préjudice pour la santé !

Des enfants risquent de s'enfermer dans l'appareil et de mettre leur vie en danger.

- ▶ Ne pas installer l'appareil derrière une porte susceptible de bloquer ou d'empêcher l'ouverture de la porte de l'appareil.
- ▶ En cas d'appareils usagés, débranchez la fiche secteur du câble d'alimentation secteur, puis coupez ce dernier et détruisez la serrure de la porte de l'appareil de sorte qu'il soit impossible de fermer le hublot.

1. Débrancher la fiche du cordon d'alimentation secteur.
2. Couper le cordon d'alimentation secteur.
3. Éliminez l'appareil dans le respect de l'environnement.

Vous trouverez des informations sur les circuits actuels d'élimination auprès de votre revendeur spécialisé ou de l'administration de votre commune/ville.



Cet appareil est marqué selon la directive européenne 2012/19/UE relative aux appareils électriques et électroniques usagés (waste electrical and electronic equipment - WEEE).

La directive définit le cadre pour une reprise et une récupération des

22 Service après-vente

Les pièces de rechange d'origine relatives au fonctionnement de l'appareil et conformes à l'ordonnance d'écoconception correspondante sont disponibles auprès de notre service après-vente pour une durée d'au moins 14 ans à partir de la mise sur le marché de votre appareil.

Remarque : Dans le cadre des conditions de la garantie, le recours au service après-vente est gratuit.

Pour plus d'informations sur la durée et les conditions de la garantie dans votre pays, adressez-vous à notre service après-vente, à votre revendeur ou consultez notre site Web. Lorsque vous contactez le service après-vente, vous avez besoin du numéro de produit (E-Nr.), du numéro de fabrication (FD) et du numéro de série (Z-Nr.) de votre appareil. Vous trouverez les données de contact du service après-vente dans la liste ci-jointe ou sur notre site Web.

22.1 Numéro de produit (E-Nr.), numéro de fabrication (FD) et numéro de série (Z-Nr.)

Le numéro de produit (E-Nr.), le numéro de fabrication (FD) et le numéro de série (Z-Nr.) sont indiqués sur la plaque signalétique de l'appareil. Selon le modèle, la plaque signalétique se trouve :

- sur le côté intérieur du hublot.
- sur le côté intérieur de la trappe d'entretien.

- au dos de l'appareil.

Pour retrouver rapidement les données de votre appareil et le numéro de téléphone du service consommateurs, n'hésitez pas à les recopier ailleurs.

22.2 Garantie AQUA-STOP

En plus des droits de garantie à l'encontre du revendeur établis dans le contrat de vente et de notre garantie du fabricant, nous assurons un dédommagement aux conditions suivantes.

- Si un défaut de notre système Aqua-Stop devait provoquer des dégâts des eaux, nous compensons les dommages subis par les consommateurs privés. Pour assurer la sécurité face au risque de dégâts des eaux, il faut que l'appareil soit raccordé au secteur électrique.
- Cette garantie-responsabilité vaut pour toute la durée de vie de l'appareil.
- Pour que la garantie soit valide, l'appareil doit être équipé d'un l'Aqua-Stop installé et raccordé professionnellement ; cette condition inclut aussi le montage professionnel d'une rallonge pour Aqua-Stop (accessoire d'origine). Notre garantie ne couvre pas les conduites d'alimentation ou la robinetterie défectueuses jusqu'au raccord de l'Aqua-Stop sur le robinet d'eau.
- Appareils équipés de l'Aqua-Stop : vous n'aurez par définition pas à les surveiller pendant la marche, ou à fermer ensuite le robinet d'eau pour les protéger. Si vous devez vous absenter de votre domicile pendant plusieurs semaines, par ex. pour des vacances, fermez le robinet d'arrivée d'eau.

23 Valeurs de consommation

Les informations suivantes sont fournies conformément au règlement de l'UE sur l'écoconception. Les valeurs données pour les programmes autres que **Eco 40-60** sont approximatives et ont été déterminées conformément à la norme EN60456 en vigueur. La fonction de dosage automatique a été désactivée à cet effet.

Remarque concernant le contrôle comparatif : désactivez la fonction de dosage automatique sauf si cette fonction fait l'objet du test.

Programme	Charge (kg)	Durée du programme (h:min) ¹	Consommation énergétique (kWh/cycle) ¹	Consommation d'eau (l/cycle) ¹	Température maximale (°C) 5 min ¹	Vitesse d'essorage (tr/min) ¹	Humidité résiduelle (%) ¹
Eco 40-60 ²	10,0	3:57	0,660	69,0	30	1600	43,50
Eco 40-60 ²	5,0	2:59	0,320	49,0	25	1600	46,00
Eco 40-60 ²	2,5	2:50	0,168	33,0	23	1600	44,60
Coton 20 °C	10,0	3:30	0,570	100,0	24	1600	46,00
Coton 40 °C	10,0	3:30	1,410	100,0	43	1600	46,00
Coton 60 °C	10,0	3:17	2,290	100,0	62	1600	46,00
Coton 40 °C + Prélavage	10,0	3:59	1,510	111,0	42	1600	46,00
Synthétiques 40 °C	4,0	2:29	0,820	51,0	44	1200	33,00
Mix rapide 40 °C	4,0	1:04	0,700	44,0	42	1400	53,00
 Laine 30 °C	2,0	0:36	0,210	40,0	24	800	30,00

¹ Les valeurs réelles peuvent varier de celles indiquées en fonction de la pression de l'eau, de sa dureté et de la température d'entrée, de la température ambiante, du type et de la quantité de linge, ainsi que de son degré de salissure, de la lessive utilisée, des variations de l'alimentation électrique et des options choisies.

² Programme de contrôle selon le règlement de l'UE sur l'éco-conception et le règlement de l'UE sur le label énergétique avec de l'eau froide (15°C).

24 Données techniques

Hauteur de l'appareil	84,5 cm
Largeur de l'appareil	59,8 cm
Profondeur de l'appareil	59,0 cm
Profondeur de l'appareil avec la porte fermée	64,8 cm
Profondeur de l'appareil avec la porte ouverte	109,0 cm
Poids	82,8 kg
Charge de linge maximale	10,0 kg
Tension secteur	220-240 V, 50 Hz
☞ Protection minimale de l'installation	10 A
Puissance nominale	2300 W

Puissance absorbée	<ul style="list-style-type: none"> ■ Mode veille : 0,50 W ■ Mode laissé sur marche : 0,50 W ■ Délai avant de passer en mode veille avec maintien de la connexion au réseau (Wi-Fi) : 5 min. ■ Veille avec maintien de la connexion au réseau (Wi-Fi) : 2,00 W
--------------------	---

Pression de l'eau	<ul style="list-style-type: none"> ■ Minimum : 100 kPa (1 bar) ■ Maximum : 1 000 kPa (10 bars)
-------------------	--

Longueur du tuyau d'arrivée d'eau	150 cm
-----------------------------------	--------

Longueur du tuyau d'évacuation d'eau	150 cm
--------------------------------------	--------

Longueur du cordon d'alimentation secteur	160 cm
---	--------

Ce produit contient des sources de lumière de la classe d'efficacité énergétique F. La source de lumière est disponible en tant que pièce de rechange et doit être remplacée uniquement par du personnel qualifié. Vous trouverez de plus amples informations sur votre modèle sur Internet à l'adresse <https://eprel.ec.europa.eu/qr/1985918>¹.

¹ Valable uniquement pour les pays de l'espace économique européen

Cette adresse Internet renvoie à la base de données officielle des produits de l'UE, EPREL.

25 Déclaration de conformité

BSH Hausgeräte GmbH déclare par la présente que l'appareil doté de la fonction Home Connect est conforme

avec les exigences fondamentales et les autres dispositions adaptées de la directive 2014/53/EU.

Vous trouverez une déclaration de conformité RED détaillée sur Internet à l'adresse www.bosch-home.com sur la page de votre appareil dans les documents supplémentaires.



Bande de 2,4 GHz (2400–2483,5 MHz) : max. 100 mW
Bande de 5 GHz (5150–5350 MHz + 5470–5725 MHz) : max. 150 mW

	BE	BG	CZ	DK	DE	EE	IE	EL	ES
	FR	HR	IT	CY	LI	LV	LT	LU	HU
	MT	NL	AT	PL	PT	RO	SI	SK	FI
	SE	NO	CH	TR	IS	UK (NI)			

WLAN (Wi-Fi) de 5 GHz : uniquement destiné à un usage intérieur.

AL	BA	MD	ME	MK	RS	UK	UA
----	----	----	----	----	----	----	----

WLAN (Wi-Fi) de 5 GHz : uniquement destiné à un usage intérieur.



Thank you for buying a Bosch Home Appliance!

Register your new device on MyBosch now and profit directly from:

- **Expert tips & tricks for your appliance**
- **Warranty extension options**
- **Discounts for accessories & spare-parts**
- **Digital manual and all appliance data at hand**
- **Easy access to Bosch Home Appliances Service**

Free and easy registration – also on mobile phones:

www.bosch-home.com/welcome



Looking for help? You'll find it here.

Expert advice for your Bosch home appliances, help with problems or a repair from Bosch experts.

Find out everything about the many ways Bosch can support you:

www.bosch-home.com/service

Contact data of all countries are listed in the attached service directory.

BSH Hausgeräte GmbH

Carl-Wery-Straße 34
81739 München, GERMANY
www.bosch-home.com

A Bosch Company



9001943583 (040717)

fr