

SAMSUNG

FULL MANUAL

HW-C400 / HW-C410

Imagine the possibilities

Thank you for purchasing this Samsung product.

To receive more complete service, please register
your product at www.samsung.com/register

SAFETY INFORMATION









SAFETY WARNINGS

TO REDUCE THE RISK OF ELECTRIC SHOCK, DO NOT REMOVE THE COVER (OR BACK).

NO USER-SERVICEABLE PARTS ARE INSIDE.

REFER SERVICING TO QUALIFIED SERVICE PERSONNEL.

Refer to the table below for an explanation of symbols which may be on your Samsung product.

	<p style="text-align: center;">CAUTION RISK OF ELECTRIC SHOCK. DO NOT OPEN.</p>	
	<p>This symbol indicates that high voltage is present inside. It is dangerous to make any kind of contact with any internal part of this product.</p>	
	<p>This symbol indicates that this product has included important literature concerning operation and maintenance.</p>	
	<p>Class II product : This symbol indicates that it does not require a safety connection to electrical earth (ground). If this symbol is not present on a product with a power cord, the product MUST have a reliable connection to protective earth (ground).</p>	
	<p>AC voltage : This symbol indicates that the rated voltage marked with the symbol is AC voltage.</p>	
	<p>DC voltage : This symbol indicates that the rated voltage marked with the symbol is DC voltage.</p>	
	<p>Caution, Consult instructions for use : This symbol instructs the user to consult the user manual for further safety related information.</p>	

WARNING

- To reduce the risk of fire or electric shock, do not expose this appliance to rain or moisture.

CAUTION

- TO PREVENT ELECTRIC SHOCK, MATCH WIDE BLADE OF PLUG TO WIDE SLOT, FULLY INSERT.
- This apparatus shall always be connected to a AC outlet with a protective grounding connection.
- To disconnect the apparatus from the mains, the plug must be pulled out from the mains socket, therefore the mains plug shall be readily operable.
- Do not expose this apparatus to dripping or splashing. Do not put objects filled with liquids, such as vases on the apparatus.
- To turn this apparatus off completely, you must pull the power plug out of the wall socket. Consequently, the power plug must be easily and readily accessible at all times.

PRECAUTIONS

1. Ensure that the AC power supply in your house complies with the power requirements listed on the identification sticker located on the bottom of your product. Install your product horizontally, on a suitable base (furniture), with enough space around it for ventilation (7~10 cm). Make sure the ventilation slots are not covered. Do not place the unit on amplifiers or other equipment which may become hot. This unit is designed for continuous use. To fully turn off the unit, disconnect the AC plug from the wall outlet. Unplug the unit if you intend to leave it unused for a long period of time.
2. During thunderstorms, disconnect the AC plug from the wall outlet. Voltage peaks due to lightning could damage the unit.
3. Do not expose the unit to direct sunlight or other heat sources. This could lead to overheating and cause the unit to malfunction.
4. Protect the product from moisture (i.e. vases), and excess heat (e.g. a fireplace) or equipment creating strong magnetic or electric fields. Unplug the power cable from the AC wall socket if the unit malfunctions. Your product is not intended for industrial use. It is for personal use only. Condensation may occur if your product has been stored in cold temperatures. If transporting the unit during the winter, wait approximately 2 hours until the unit has reached room temperature before using.
5. The battery used with this product contains chemicals that are harmful to the environment. Do not dispose of the battery in the general household trash. Do not expose the battery to excess heat, direct sunlight, or fire. Do not short circuit, disassemble, or overheat the battery.
CAUTION : Danger of explosion if the battery is replaced incorrectly. Replace only with the same or equivalent type.

CONTENTS

01	Checking the Components	6
02	Product Overview	7
	Top Panel of the Soundbar	7
	Bottom Panel of the Soundbar	8
03	Using the Remote Control	9
	Inserting Batteries before using the Remote Control (AAA batteries X 2)	9
	How to Use the Remote Control	9
	Using the Hidden Buttons (Buttons with more than one function)	14
	Output specifications for the different sound effect modes	14
	Adjusting the Soundbar volume with a TV remote control	15
04	Connecting the Soundbar	16
	Connecting Electrical Power	16
05	Using a wired connection to the TV	17
	Connecting using an Optical Cable	17
06	Using a wireless connection to the TV	18
	Connecting via Bluetooth	18
07	Connecting an External Device	20
	Connecting using an Optical Cable	20

08	Connecting a USB Storage Device	21
09	Connecting a Mobile Device	23
	Connecting via Bluetooth	23
	Connecting a Soundbar to a mobile device via NFC function	26
10	Installing the Wall Mount (Optional)	27
	Installation Precautions	27
	Wall mount Components	27
11	Software Update	30
	Reset	31
12	Troubleshooting	32
13	Licence	33
14	Open Source Licence Notice	34
15	Important Notes About Service	34
16	Specifications and Guide	35
	Specifications	35

01 CHECKING THE COMPONENTS

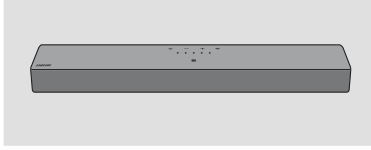

Soundbar Main Unit



Power Cord (Soundbar)











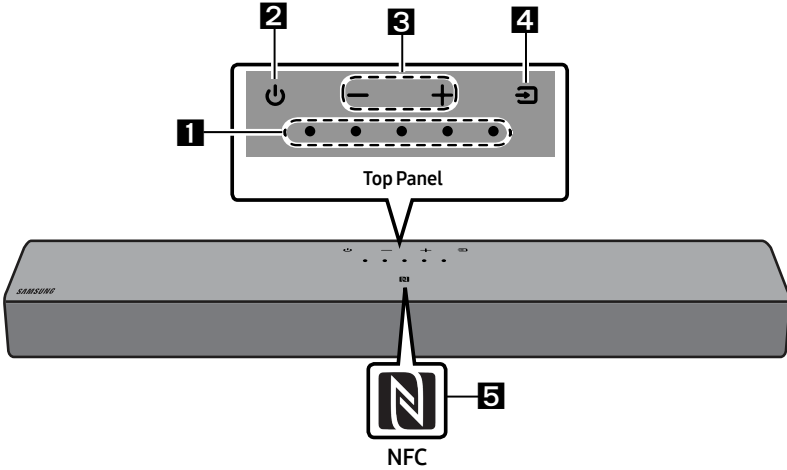

















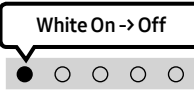

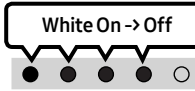
**Soundbar Remote Control /
Batteries**

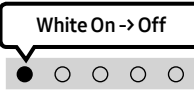
- For more information about the power supply and power consumption, refer to the label attached to the product. (Label: Bottom of the Soundbar Main Unit)
- To purchase additional components or optional cables, contact a Samsung Service Centre or Samsung Customer Care.
- Design, specifications are subject to change without prior notice.
- The appearance of the accessories may differ slightly from the illustrations above.

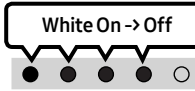
02 PRODUCT OVERVIEW

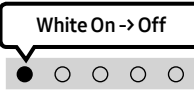
Top Panel of the Soundbar

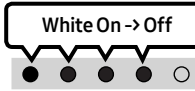

<p>1</p>	<p>LED indicator</p>	<p>The LED Indicator flashes, glows, or changes colour depending on the Soundbar's current mode or status. The colour of the LED indicator and the number of lights indicate the active mode as described below.</p> <table border="1" data-bbox="266 882 1025 963"> <tr> <td data-bbox="266 882 404 963">  White LED </td> <td data-bbox="404 882 542 963">  White LED </td> <td data-bbox="542 882 679 963">  Multicolour LED </td> <td data-bbox="679 882 817 963">  White LED </td> <td data-bbox="817 882 1025 963">  White LED </td> </tr> </table> <ul style="list-style-type: none"> The Multicolour LED changes to White, Cyan, Green, Red, Yellow, Orange, Purple and Blue depending on the mode or status. 	 White LED	 White LED	 Multicolour LED	 White LED	 White LED			
 White LED	 White LED	 Multicolour LED	 White LED	 White LED						
<p>2</p>	<p>Power</p>	<p>Turns the power on and off.</p>								
<p>3</p>	<p>Volume</p>	<p>Adjusts the volume.</p>								
<p>4</p>	<p>Source</p>	<ul style="list-style-type: none"> Press the  (Source) button to change the mode. Each time you change the mode, the LED lights in white and then turns off. <table border="1" data-bbox="266 1235 1042 1406"> <tr> <td data-bbox="266 1235 359 1350"> <p>LED Indicator</p> </td> <td data-bbox="359 1235 583 1350">  <p>White On -> Off</p> </td> <td data-bbox="583 1235 804 1350">  <p>White On -> Off</p> </td> <td data-bbox="804 1235 1042 1350">  <p>White On -> Off</p> </td> </tr> <tr> <td data-bbox="266 1350 359 1406">  </td> <td data-bbox="359 1350 583 1406"> <p>"Digital Audio In"</p> </td> <td data-bbox="583 1350 804 1406"> <p>"Bluetooth"</p> </td> <td data-bbox="804 1350 1042 1406"> <p>"USB"</p> </td> </tr> </table>	<p>LED Indicator</p>	 <p>White On -> Off</p>	 <p>White On -> Off</p>	 <p>White On -> Off</p>		<p>"Digital Audio In"</p>	<p>"Bluetooth"</p>	<p>"USB"</p>
<p>LED Indicator</p>	 <p>White On -> Off</p>	 <p>White On -> Off</p>	 <p>White On -> Off</p>							
	<p>"Digital Audio In"</p>	<p>"Bluetooth"</p>	<p>"USB"</p>							

5**NFC Logo**

You can activate your Bluetooth connection by placing your phone in the NFC detection area of the Soundbar.

- When you plug in the AC cord, the power button will begin working in 4 to 6 seconds.
- When you turn on this unit, there will be a 4 to 5 second delay before it produces sound.
- If you hear sounds from both the TV and Soundbar, go to the **Settings** menu for the TV audio and change the TV speaker to **External Speaker**.

Bottom Panel of the Soundbar

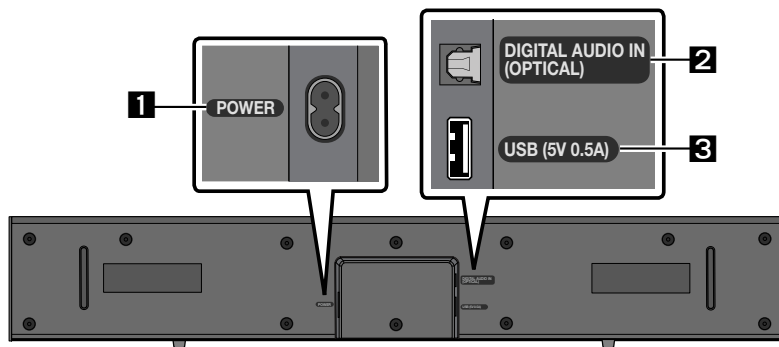
**1****POWER**

Connect the Soundbar's AC power cable.

2**DIGITAL AUDIO IN (OPTICAL)**

Connect to the digital (optical) output of an external device.

3**USB (5V 0.5A)**

Connect a USB device here to play music files stored on the USB device through the Soundbar.

- Do not connect this unit or other components to an AC outlet until all connections between components are complete.

03 USING THE REMOTE CONTROL

Inserting Batteries before using the Remote Control (AAA batteries X 2)

Slide the back cover in the direction of the arrow until it is completely removed.

Insert 2 AAA batteries (1.5V) so that their orientation is correct. Slide the back cover back into position.

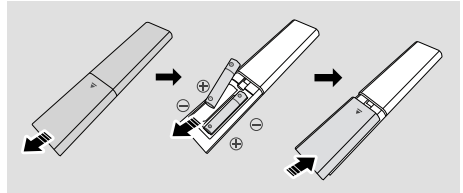

How to Use the Remote Control

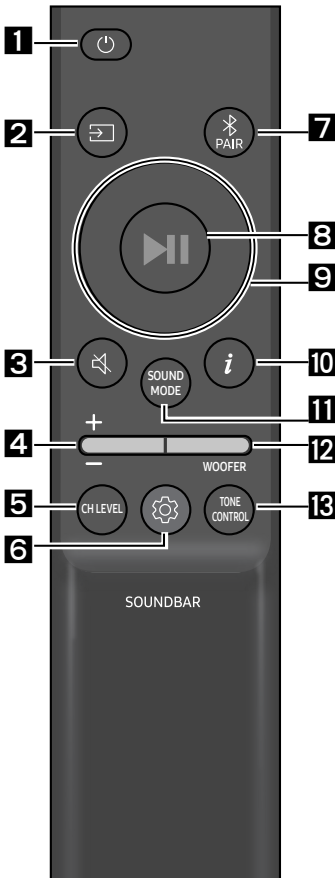

1	<p>Power Turns the Soundbar on and off.</p> <table border="1" style="width: 100%;"> <tr> <td style="text-align: center;">LED Indicator</td> <td style="text-align: center;"> <div style="border: 1px solid black; padding: 2px; display: inline-block;">Cyan Blinks X1</div> On </td> <td style="text-align: center;"> <div style="border: 1px solid black; padding: 2px; display: inline-block;">Red Blinks X3</div> Off </td> </tr> </table> <ul style="list-style-type: none"> Auto Power Down Function The unit turns off automatically in the following situations: <ul style="list-style-type: none"> In "Digital Audio In" / "Bluetooth" / "USB" mode if there is no audio signal for 18 minutes. 	LED Indicator	<div style="border: 1px solid black; padding: 2px; display: inline-block;">Cyan Blinks X1</div> On	<div style="border: 1px solid black; padding: 2px; display: inline-block;">Red Blinks X3</div> Off
LED Indicator	<div style="border: 1px solid black; padding: 2px; display: inline-block;">Cyan Blinks X1</div> On	<div style="border: 1px solid black; padding: 2px; display: inline-block;">Red Blinks X3</div> Off		
2	<p> (Source) Press to select a source connected to the Soundbar.</p>			
3	<p> (Mute) Press the (Mute) button to mute the sound. Press it again to unmute the sound.</p> <table border="1" style="width: 100%;"> <tr> <td style="text-align: center;">LED Indicator</td> <td style="text-align: center;"> <div style="border: 1px solid black; padding: 2px; display: inline-block;">Blinks X Repeatedly</div> </td> </tr> </table>	LED Indicator	<div style="border: 1px solid black; padding: 2px; display: inline-block;">Blinks X Repeatedly</div> 	
LED Indicator	<div style="border: 1px solid black; padding: 2px; display: inline-block;">Blinks X Repeatedly</div> 			

4**Volume**

Push the button up or down to adjust the volume.

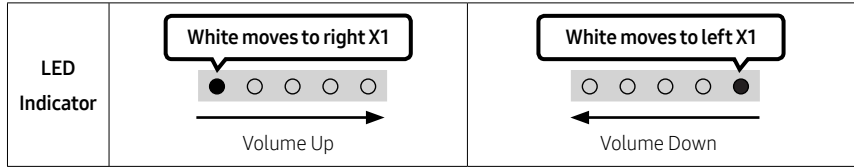
**5****CH LEVEL**

By pressing the button, you can adjust the volume of the each speaker.

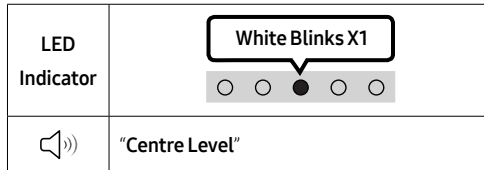
**6**
(Sound Control)



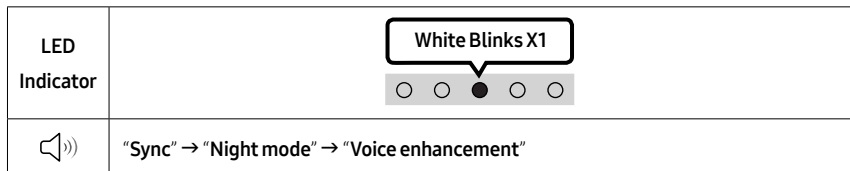

By pressing the button, you can set the audio function. The desired item can be adjusted using the **Up/Down** buttons. Each time the mode changes, the Multicolour LED blinks in white.

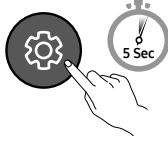
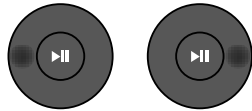

- If the video on the TV and audio from the Soundbar are not synchronised, select "**Sync**" in Sound Control, and then set the audio delay between 0~300 milliseconds by using the **Up/Down** buttons. (Not available in "**USB**" or "**Bluetooth**" mode.)
- "**Sync**" is only supported for some functions.
- "**Night mode**" is optimised for night time viewing with the settings adjusted to bring the volume down but keep the dialog clear.
- "**Voice enhancement**" makes it easier to hear spoken dialog in movies and TV.

7 Band EQ

Press and hold the  (**Sound Control**) button for about 5 seconds to adjust the sound for each frequency band. 150Hz, 300Hz, 600Hz, 1.2kHz, 2.5kHz, 5kHz, and 10kHz are selectable using the **Left/Right** buttons and each can be adjusted to a setting between -6 to +6 using the **Up/Down** buttons. (Make sure the Sound mode is set to "Standard".)

7 Band EQ			
			
Press and hold the  (Sound Control) button for about 5 seconds.		Using the Left/Right buttons and each can be adjusted to setting between -6 to +6.	
	"150Hz"		"150Hz" → "300Hz" → "600Hz" → "1.2kHz" → "2.5kHz" → "5kHz" → "10kHz"

7

Bluetooth PAIR

Switch the Soundbar to Bluetooth pairing mode.

When you press the button, the LED display changes as shown below.

- Until pairing is complete, the Multicolour LED changes as **Red** → **Green** → **Blue** in turn.

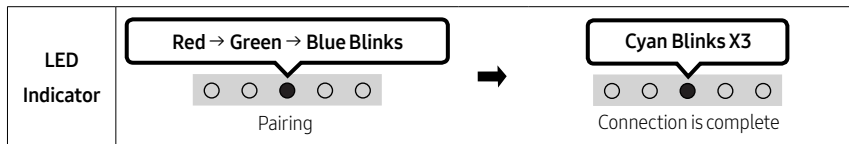

8

(Play / Pause)

You can also play or pause music by pressing the button in "USB" mode.

9

Up/Down/Left/Right

Press **Up/Down/Left/Right** on the button to select or set functions.

- **Repeat**

To use the Repeat function in "USB" mode, press the **Up** button.

- **Music Skip**

Press the **Right** button to select the next music file. Press the **Left** button to select the previous music file.

10



(Info)

Press the button to display information about the current function. (See page 7.)

11

SOUND MODE

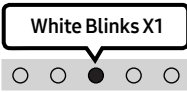
By pressing the button, you can select the desired audio mode. Each time the mode changes, the Multicolour LED blinks in white. (The sound mode may differ with the TV model.)

LED Indicator	
	<p>“Surround Sound” → “Standard”</p>

- **Surround Sound**
Provides a wider sound field than standard.
- **Standard**
Outputs the original sound.

- **Bluetooth Power On/Off**

This feature automatically turns the Soundbar on when it receives a connection request from a previously connected TV or Bluetooth device. The setting is On by default.

- Press and hold the **SOUND MODE** button for more than 5 seconds to turn off the Bluetooth Power function.

- **DRC (Dynamic Range Control) On/Off**

Lets you apply dynamic range control to Dolby Digital tracks. Press and hold the **SOUND MODE** button for more than 5 seconds while the Soundbar is powered off to turn DRC (Dynamic Range Control) on or off. With the DRC turned on, loud sound is reduced. (The sound may be distorted.)

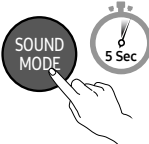
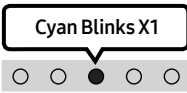
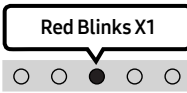
SOUND MODE button	LED Indicator	
	 <p>On (Default)</p>	 <p>Off</p>
DRC On/Off	Toggle On → Off	

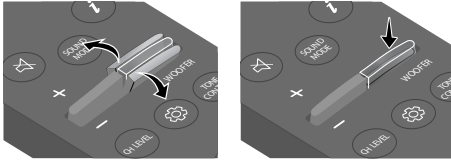
12**WOOFER (BASS) LEVEL**

Push the button up or down to adjust the bass level between -6 to +6. To set the woofer (bass) volume level to 0 (Default), press the button. (Subwoofer is not included.)

13**TONE CONTROL**

By pressing the button, you can adjust the volume of the treble or bass sound. The desired item can be adjusted using the **Up/Down** buttons. (This feature is available in all sound modes except **“Standard”** mode.)

LED Indicator	
	“Treble” → “Bass”

Using the Hidden Buttons (Buttons with more than one function)

Hidden Button		Reference page
Remote Control Button	Function	
WOOFER (Up)	TV remote control On/Off	page 15
Left	TV Auto connect On/Off	page 19
 (Sound Control)	7 Band EQ	page 11
SOUND MODE	DRC On/Off	page 12
	Bluetooth Power On/Off	page 12

Output specifications for the different sound effect modes

Effect	Input	Output
Surround Sound	2.0 ch	2.0 ch
	5.1 ch	2.0 ch
Standard	2.0 ch	2.0 ch
	5.1 ch	2.0 ch

Adjusting the Soundbar volume with a TV remote control

Adjust the Soundbar volume using the TV's remote control.







- This function can be used with IR remote controls only. Bluetooth remote controls (remote controls that require pairing) are not supported.
- Set the TV speaker to **External Speaker** to use this function.
- Manufacturers supporting this function:
Samsung, VIZIO, LG, Sony, Sharp, PHILIPS, PANASONIC, TOSHIBA, Hisense, RCA

TV remote control On/Off

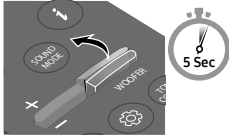
1. Turn Off the Soundbar.
2. Push up and hold the **WOOFER** button for 5 seconds.

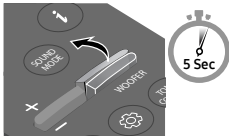
Each time you push the **WOOFER** button up and hold it for 5 seconds, the mode switches in the following order: "**Off-TV Remote**" (Default mode), "**Samsung-TV Remote**", "**All-TV Remote**".

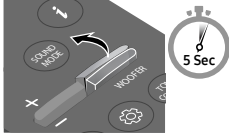
The LED indicator status changes each time the mode is changed, as shown below.

Remote Control Button	LED Indicator	Status
	<p>Red Blinks X1</p>  <p>"Off-TV Remote" (Default mode)</p>	Disable the TV remote control.
	<p>Cyan Blinks X1</p>  <p>"Samsung-TV Remote"</p>	Enable a Samsung TV's IR remote control.
	<p>Blue Blinks X1</p>  <p>"All-TV Remote"</p>	Enable a third-party TV's IR remote control.

04 CONNECTING THE SOUNDBAR

Connecting Electrical Power

Use the power components to connect the Soundbar to an electrical outlet in the following order:

- For more information about the required electrical power and power consumption, refer to the label attached to the product. (Label: Bottom of the Soundbar Main Unit)
1. Connect the power cord to the Soundbar.
 2. Connect the power cord to a wall socket.

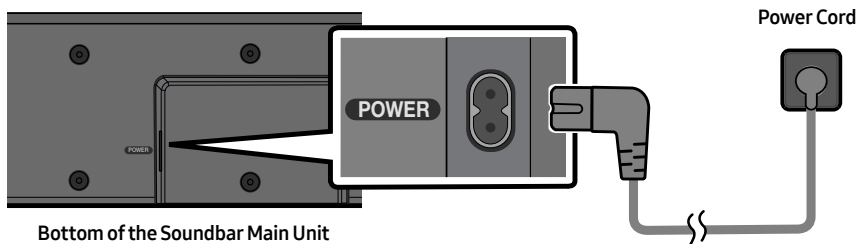

NOTE

- If you unplug and reconnect the power cord when the product is turned on, the Soundbar turns on automatically.

05 USING A WIRED CONNECTION TO THE TV

Connecting using an Optical Cable

Pre-connection Checklist

- When you use an optical cable and the terminals have covers, be sure to remove the covers.

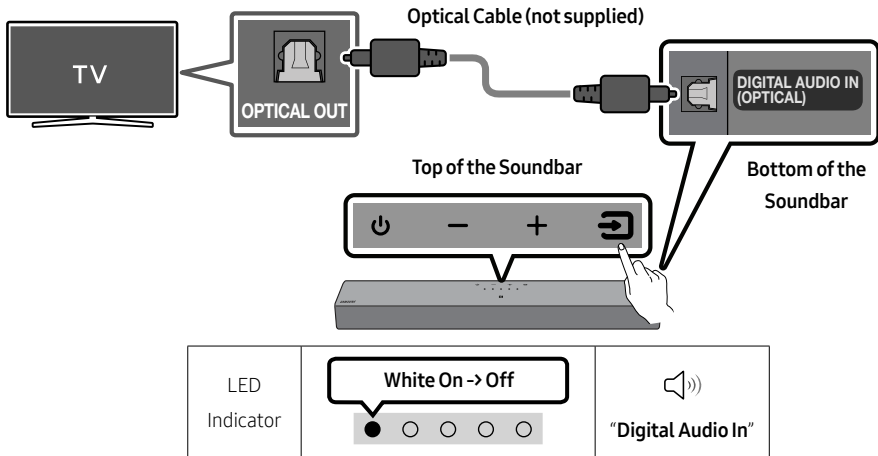

1. With the TV and Soundbar turned off, connect the **DIGITAL AUDIO IN (OPTICAL)** port on the Soundbar and the **OPTICAL** output port on the TV with the optical cable (not supplied), as shown in the figure.
2. Turn on the Soundbar and TV.
3. Press the  (**Source**) button on the top panel or remote control, and then select the "**Digital Audio In**" mode.
4. The TV sound is output from the Soundbar.

06 USING A WIRELESS CONNECTION TO THE TV

Connecting via Bluetooth

When a Samsung TV is connected using Bluetooth, you can hear stereo sound without the hassle of cables.

- Only one Samsung TV can be connected at a time.
- Samsung TV that supports Bluetooth can be connected.

Check the specifications of your TV.

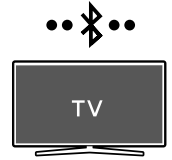

The initial connection

1. Press the **PAIR** button on the Soundbar remote control or press **⇒** (**Source**) button on the Soundbar top panel to enter the **"Bluetooth"** mode.

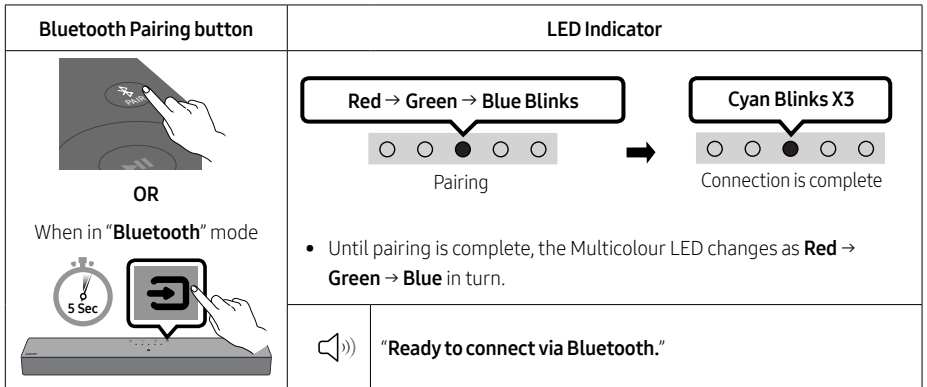

2. Select Bluetooth mode on the Samsung TV.
(e.g. Home (🏠) → Menu → Settings (⚙️) → All Settings (⚙️) → Sound → Sound Output → Bluetooth Speaker List → [AV]Soundbar C4-Series (Bluetooth))
3. Select **"[AV]Soundbar C4-Series"** from the list on TV's screen.
An available Soundbar is indicated with **"Needs pairing"** or **"Paired"** on the TV's Bluetooth device list. To connect the Samsung TV to the Soundbar, select the message, and then establish a connection.
4. You can now hear Samsung TV sound from the Soundbar.
 - If there is a connection log between the Soundbar and Samsung TV, the Soundbar is automatically connected by changing its mode to **"Bluetooth"**.

If the device fails to connect

- If you have an existing Soundbar (e.g., [AV]Soundbar C4-Series) on the list of speakers on the Samsung TV, delete it.
- Then repeat steps 1 through 3.

Disconnecting the Soundbar from the Samsung TV

Press the  (**Source**) button on the top panel or on the remote control to select the mode other than "Bluetooth".

- Disconnecting takes time because the Samsung TV must receive a response from the Soundbar. (The time required may differ, depending on the Samsung TV model.)

TV Auto connect On/Off

To cancel the automatic Bluetooth connection between the Soundbar and TV, press the **Left** button on the remote control for 5 seconds with the Soundbar in "Bluetooth Ready" status. (Toggle On → Off)

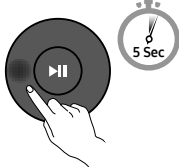
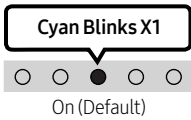
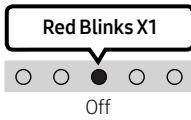
Left button	LED Indicator	
		
Bluetooth Ready	Toggle On → Off	

Notes on Bluetooth connection

- Locate a new device within 1 m to connect via Bluetooth communication.
- If asked for a PIN code when connecting a Bluetooth device, enter <0000>.
- The Soundbar automatically turns off after 18 minutes in the Ready state.
- The Soundbar may not perform Bluetooth search or connection correctly under the following circumstances:
 - If there is a strong electrical field around the Soundbar.
 - If several Bluetooth devices are simultaneously paired with the Soundbar.
 - If the Bluetooth device is turned off, not in place, or malfunctions.
- Electronic devices may cause radio interference. Devices that generate electromagnetic waves must be kept away from the Soundbar main unit - e.g., microwaves, wireless LAN devices, etc.

07 CONNECTING AN EXTERNAL DEVICE

Connecting using an Optical Cable

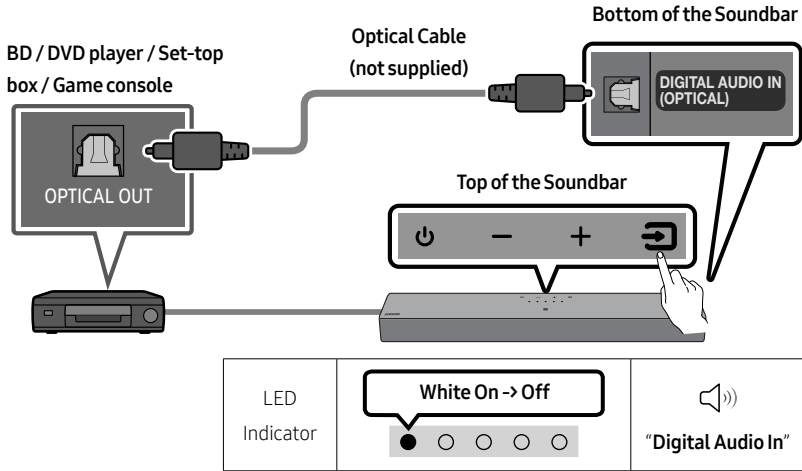

1. With the external device and Soundbar turned off, connect the **DIGITAL AUDIO IN (OPTICAL)** port on the Soundbar and the **OPTICAL** output port on the external device with the optical cable (not supplied), as shown in the figure.
2. Turn on the Soundbar and external device.
3. Press the  (**Source**) button on the top panel or remote control, and then select the "**Digital Audio In**" mode.
4. The external device sound is output from the Soundbar.

08 CONNECTING A USB STORAGE DEVICE

You can play music files located on USB storage devices through the Soundbar.

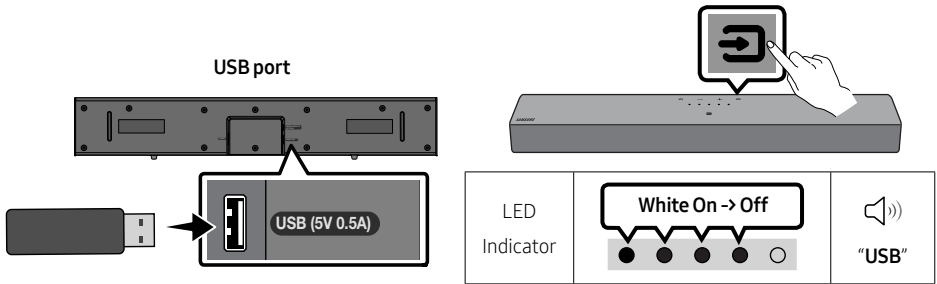

1. Connect the USB device to the USB port on the bottom of the product.
2. Press the  (**Source**) button on the top panel or remote control, and then select the “**USB**” mode.
3. Play music files from the USB storage device through the Soundbar.
 - The Soundbar automatically turns off (Auto Power Down) if no USB device has been connected for more than 18 minutes.

File Format Type Compatibility list

Extension	Codec	Sampling Rate	Bit Rate
*.mp3	MPEG1 Layer2	32kHz ~ 48kHz	32kbps ~ 320kbps
	MPEG1 Layer3	32kHz ~ 48kHz	32kbps ~ 320kbps
	MPEG2 Layer3	16kHz ~ 24kHz	8kbps ~ 160kbps
	MPEG2.5 Layer3	8kHz ~ 12kHz	8kbps ~ 160kbps
*.wma	WMA7/8/9	32kHz ~ 48kHz	32kbps ~ 320kbps
*.aac *.m4a	AAC-LC (MPEG2/MPEG4 Audio Only)	32kHz ~ 48kHz	32kbps ~ 320kbps
*.wav	LPCM	32kHz ~ 192kHz	1,024kbps ~ 9,216kbps
*.flac	FLAC	32kHz ~ 192kHz	162kbps ~ 8,100kbps

- If there are too many folders (about 200) and files (about 2000) stored on the USB device, it may take the Soundbar some time to access and play files.
- The Soundbar only supports USB devices with FAT16 (~2GB), FAT32 (~2TB) or NTFS (~2TB) file systems.

09 CONNECTING A MOBILE DEVICE

Connecting via Bluetooth

When a mobile device is connected using Bluetooth, you can hear stereo sound without the hassle of cables.

- When you connect a paired Bluetooth device with the Soundbar off, the Soundbar automatically turns on.



mobile device

The initial connection

- When connecting to a new Bluetooth device, make sure the device is within 1 m distance.
1. Press the **PAIR** button on the Soundbar remote control or press  (**Source**) button on the Soundbar top panel to enter the "Bluetooth" mode.

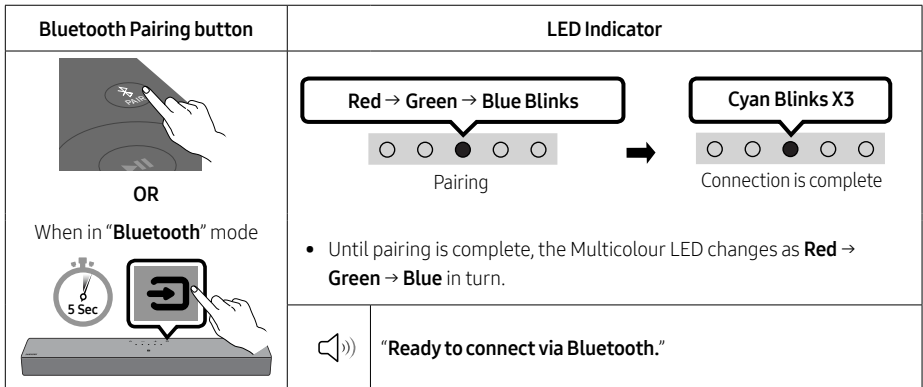

2. On your device, select "[AV]Samsung Soundbar C4-Series" from the list that appears.
3. Play music files from the device connected via Bluetooth through the Soundbar.

If the device fails to connect

- If you have an existing Soundbar (e.g., [AV]Samsung Soundbar C4-Series) on the list of speakers on the Mobile device, delete it.
- Then repeat steps 1 and 2.

Notes on Bluetooth connection

- Locate a new device within 1 m to connect via Bluetooth communication.
- If asked for a PIN code when connecting a Bluetooth device, enter <0000>.
- The Soundbar automatically turns off after 18 minutes in the Ready state.
- The Soundbar may not perform Bluetooth search or connection correctly under the following circumstances:
 - If there is a strong electrical field around the Soundbar.
 - If several Bluetooth devices are simultaneously paired with the Soundbar.
 - If the Bluetooth device is turned off, not in place, or malfunctions.
- Electronic devices may cause radio interference. Devices that generate electromagnetic waves must be kept away from the Soundbar main unit - e.g., microwaves, wireless LAN devices, etc.
- The Soundbar supports SBC data (44.1kHz, 48kHz).
- Connect only to a Bluetooth device that supports the A2DP (AV) function.
- You cannot connect the Soundbar to a Bluetooth device that supports only the HF (Hands Free) function.
- When connecting the Soundbar to a Bluetooth device, place them as close to each other as possible.
- The farther the Soundbar and Bluetooth device are from each other, the lower the sound quality will become.

The Bluetooth connection may break when the devices are out of the effective range.

- The Bluetooth connection may not function as intended in areas with poor reception.
- A Bluetooth device may experience noise or malfunction under in the following conditions:
 - When the body is in contact with the signal transceiver on the Bluetooth device or Soundbar
 - In corners or when there is an obstacle in proximity, such as a wall or partition, where electrical changes may occur.
 - When exposed to radio interferences by other products operating on the same frequency ranges, such as medical equipment, microwave ovens, and wireless LAN devices.
 - Obstacles such as doors and walls may still impact the sound quality even when the devices are within the effective range.
- Note that your Soundbar cannot be paired with other Bluetooth devices while using the Bluetooth option.
- This wireless device may cause electrical interference during operation.

Bluetooth Power On/Off

If a previously paired Bluetooth device tries to pair with the Soundbar when the Bluetooth Power On function is on and the Soundbar is turned off, the Soundbar turns on automatically.

1. Press and hold the **SOUND MODE** button for more than 5 seconds on the remote while the Soundbar is turned on.
2. Multicolour LED indicator on the Soundbar blinks "**Cyan**".

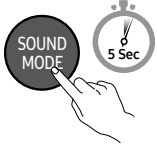
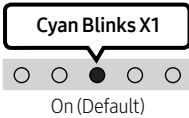
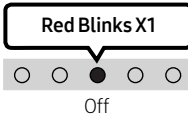
SOUND MODE button	LED Indicator	
	 <p data-bbox="449 475 540 496">On (Default)</p>	 <p data-bbox="804 475 835 496">Off</p>
Bluetooth Power On/Off	Toggle On → Off	

Disconnecting the Bluetooth device from a Soundbar

You can disconnect a Bluetooth device from the Soundbar. For instructions, see the Bluetooth device's user manual.

- The Soundbar will be disconnected.
- If the Soundbar is disconnected from the Bluetooth device, the multicolour LED indicator on the Soundbar blinks "**Red**" three times.

Disconnecting the Soundbar from the Bluetooth device

Press the  (**Source**) button on the top panel or on the remote control to select the mode other than "**Bluetooth**".

- Disconnecting takes time because the Bluetooth device must receive a response from the Soundbar. (Disconnection time may differ, depending on the Bluetooth device)

Connecting a Soundbar to a mobile device via NFC function

Place your mobile device in the NFC detection area on top of the Soundbar.

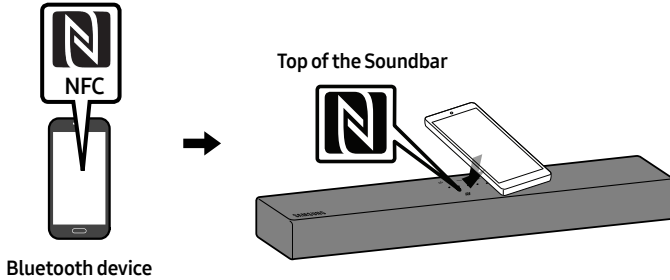

NOTES

- Make sure that your mobile device has the NFC function turned on and that the screen is active.
- Bluetooth connection is unavailable when NFC of the mobile device is in card emulation mode.
- If asked for a PIN code when connecting a Bluetooth device, enter <0000>.
- The Soundbar automatically turns off after 18 minutes in the Ready state.
- The Soundbar may not perform Bluetooth search or connection correctly under the following circumstances:
 - If there is a strong electrical field around the Soundbar.
 - If several Bluetooth devices are simultaneously paired with the Soundbar.
 - If the Bluetooth device is turned off, not in place, or malfunctions.
- Electronic devices may cause radio interference. Devices that generate electromagnetic waves must be kept away from the Soundbar main unit - e.g., microwaves, wireless LAN devices, etc.
- The Soundbar supports SBC data (44.1kHz, 48kHz).
- Connect only to a Bluetooth device that supports the A2DP (AV) function.
- You cannot connect the Soundbar to a Bluetooth device that supports only the HF (Hands Free) function.
- Once you have paired the Soundbar to a Bluetooth device, selecting “[AV]Samsung Soundbar C4-Series” from the device’s scanned devices list will automatically change the Soundbar to “Bluetooth” mode.
 - Available only if the Soundbar is listed among the Bluetooth device’s paired devices.
(The Bluetooth device and the Soundbar must have been previously paired at least once.)
- The Soundbar cannot be paired to another Bluetooth device if already in Bluetooth mode and paired to a Bluetooth device.

10 INSTALLING THE WALL MOUNT (OPTIONAL)

Installation Precautions

- Install on a vertical wall only.
- Do not install in a place with high temperature or humidity.
- Verify whether the wall is strong enough to support the product's weight. If not, reinforce the wall or choose another installation point.
- Purchase and use the fixing screws or anchors appropriate for the kind of wall you have (plaster board, iron board, wood, etc.). If possible, fix the support screws into wall studs.
- Purchase wall mounting screws according to the type and thickness of the wall you want to mount the Soundbar on.
 - Diameter: M4
 - Length: 40 mm or longer recommended.
- Connect cables from the unit to external devices before you install the Soundbar on the wall.
- Make sure the unit is turned off and unplugged from the power source before you install it. Otherwise, it may cause an electric shock.

Wall mount Components

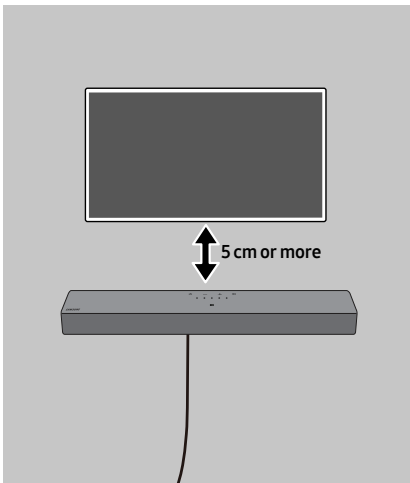

For Installation on Concrete Walls (not supplied)

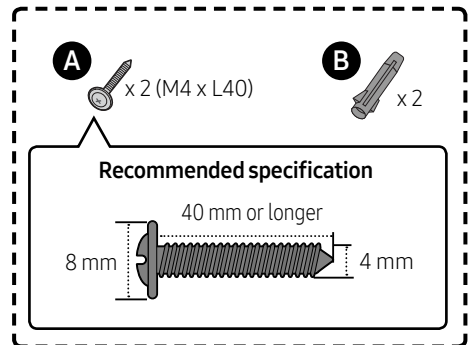

NOTE

- Installations on other types of walls will require different kinds of screws.

1.

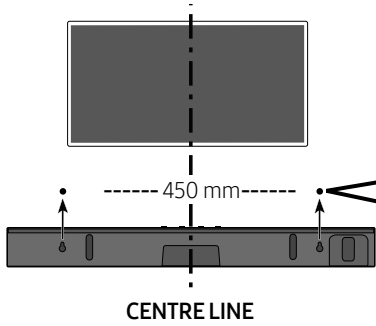

NOTES

- If your TV is installed on the wall, install the Soundbar 5cm or more below your TV.
- Use a pencil to mark the holes' positions.

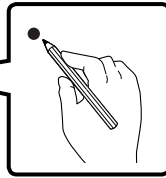

2.

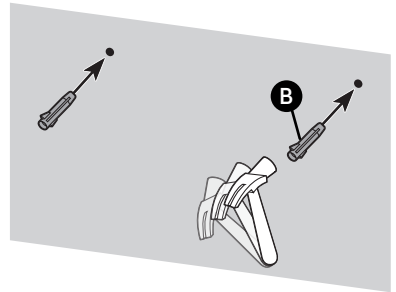
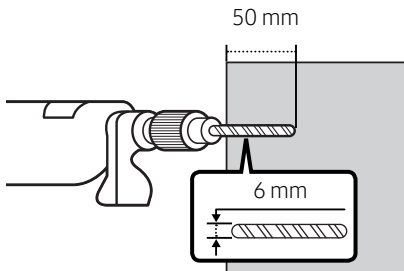

IMPORTANT NOTE

- The installation method shown here is for CONCRETE walls. Installation methods will vary depending on the wall type. For installation on dry wall, we strongly recommend you drill screw support holes into the underlying wood studs.

3.

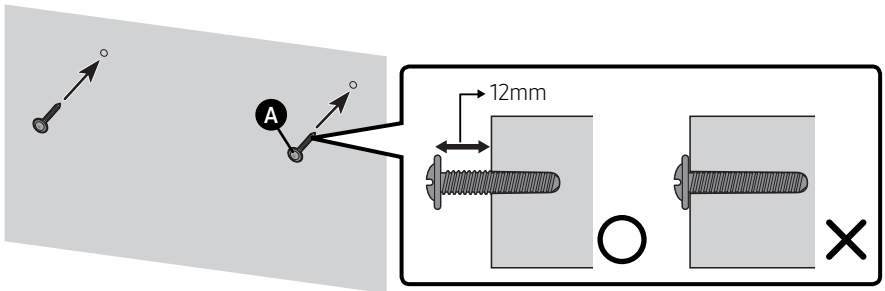

4.

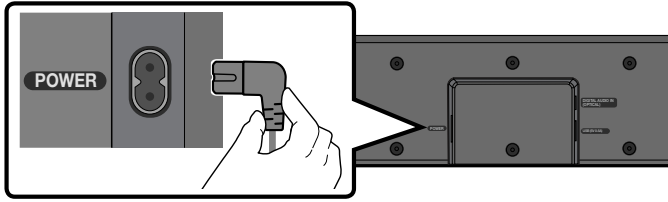

5.

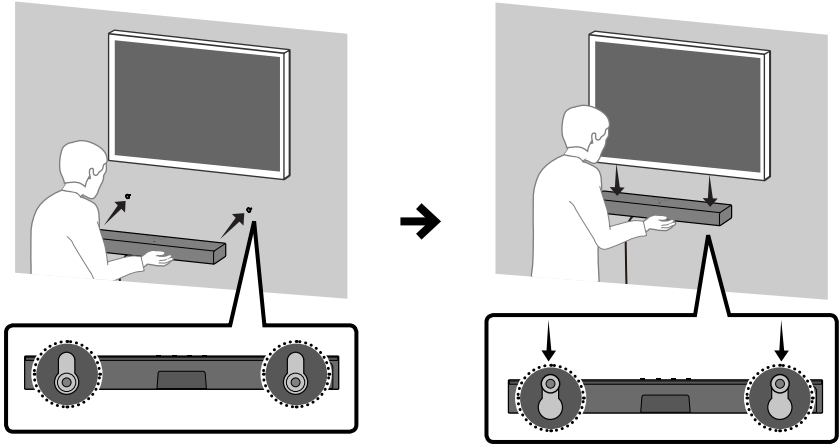

NOTE

- Supports for wall installation are built into the back of the Soundbar.

⚠ CAUTION

- Press the Soundbar down with sufficient force to fix it to the wall. If the Soundbar is not firmly fixed to the wall, it could be accidentally detached, resulting in personal injury.
- Do not bump into or strike the Soundbar (especially from the bottom). The impact could detach the Soundbar from the wall, resulting in personal injury.

11 SOFTWARE UPDATE

Important: After upgrading, keep the original Settings.

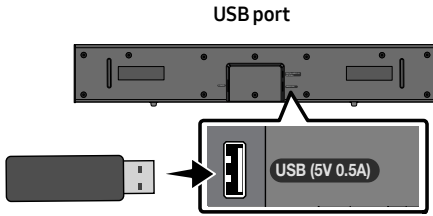

1. Connect a USB memory stick to the USB port on your computer.
Important: Make sure there are no music files on the USB memory stick drive. This may cause the firmware update to fail.
2. Go to (samsung.com) → select Enter Model Number and enter the model of your Soundbar. Select manuals and downloads and download the latest software file.
3. Save the downloaded software to a USB memory stick and select "Extract Here" to unzip the folder.
4. Turn off the Soundbar and connect the USB stick containing the software update to the **USB** port.

5. Plug USB into Soundbar and switch to USB source, the software will update automatically and will complete update within 2 minutes. During the update process, the 5 LEDs will start flashing in a loop, and then the 5 LEDs will all be bright white, and then the 5 LEDs will flash in a loop again. When the update is complete, the cyan indicator blinks 3 times, and the soundbar automatically restarts.

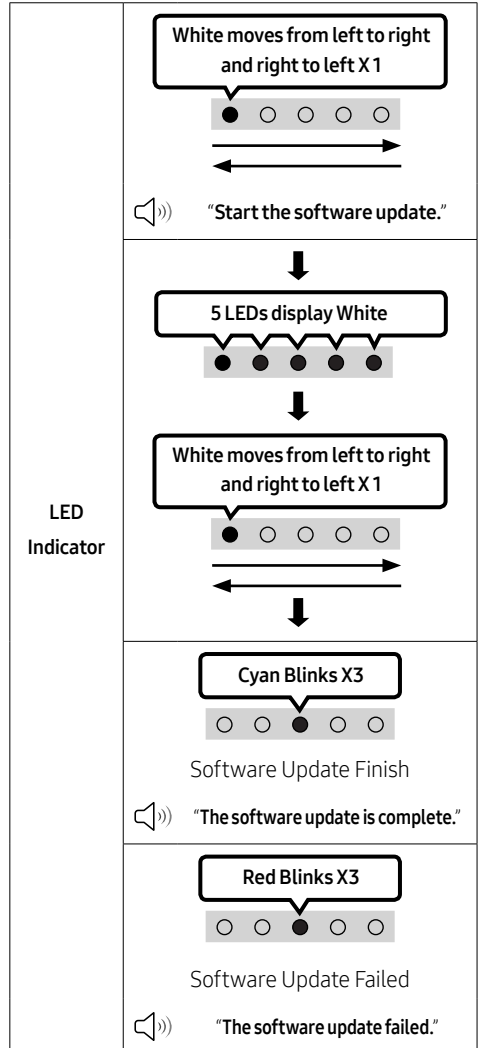

- This product has a DUAL BOOT function. If the firmware fails to update, you can update the firmware again.

If LED sequence flashing is not displayed

1. Turn off the Soundbar, disconnect and then reconnect the USB storage device that contains the update files to the Soundbar's **USB** port.
2. Disconnect the Soundbar's power cord, reconnect it, and then turn on the Soundbar.

NOTES

- The firmware update may not work properly if audio files supported by the Soundbar are stored in the USB storage device.
- Do not disconnect the power or remove the USB device while updates are being applied. The main unit will turn off automatically after completing the firmware update.
- After upgrading, keep the original Settings. (include Volume, sound field, etc.)
 - When the firmware update is complete, the soundbar automatically turns on, and the Voice UI comes out.

If the software update fails, check if the USB stick is defective.
- Mac OS users should use MS-DOS (FAT) as the USB format.
- Updating via USB may not be available, depending on the USB storage device manufacturer.

Reset

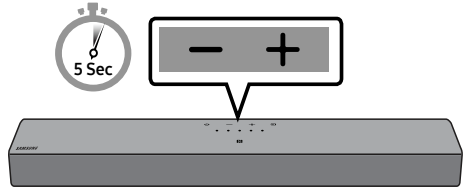

With the Soundbar on, press the **– + (Volume)** buttons on the body at the same time for at least 5 seconds. The LED display changes as shown below and then the Soundbar is reset.

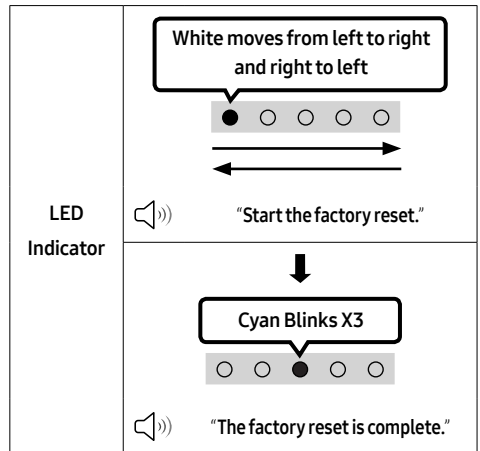

⚠ CAUTION

- All the settings of the Soundbar are reset. Be sure to perform this only when a reset is required.

12 TROUBLESHOOTING

Before seeking assistance, check the following.

Soundbar does not turn on.

- Check whether the power cord of the Soundbar is correctly inserted into the outlet.

Soundbar works erratically.

- After removing the power cord, insert it again.
- Power cycle the external device and try again.
- If there is no signal, the Soundbar automatically turns off after a certain period of time. Turn on the power. (See page 9.)

Remote control does not work.

- Point the remote directly at the Soundbar.
- Replace the batteries with new ones.

Soundbar does not output any sound.

- The volume of the Soundbar is too low or muted. Adjust the volume.
- When any external device (STB, Bluetooth device, mobile device, etc.) is connected, adjust the volume of the external device.
- For sound output of the TV, select Soundbar. (Samsung TV: Home (🏠) → Menu → Settings (⚙️) → All Settings (⚙️) → Sound → Sound Output → Select Soundbar)
- The cable connection to the Soundbar may be loose. Remove the cable and connect again.
- Remove the power cord completely, reconnect, and turn the power on.
- Reset the product and try again. (See page 31.)

Soundbar does not connect via Bluetooth.

- When connecting a new device, switch to Bluetooth Pairing for connection. (Press the **PAIR** button on the remote control or press the **Source** button on the body for at least 5 seconds.)
- If the Soundbar is connected to another device, disconnect that device first to switch the device.
- Reconnect it after removing the Bluetooth speaker list on the device to connect. (Samsung TV: Home (🏠) → Menu → Settings (⚙️) → All Settings (⚙️) → Sound → Sound Output → Bluetooth Speaker List)
- Remove and reconnect the power plug, then try again.
- Reset the product and try again. (See page 31.)

Sound drops out when connected via Bluetooth.

- If your device that is connected via Bluetooth moves too far away from the Soundbar, it may cause the sound to drop out. Move the device closer to the Soundbar.
- If a part of your body is in contact with the Bluetooth transceiver or the product is installed on metal furniture, sound may drop out. Check the installation environment and conditions for use.

Soundbar does not turn on automatically with the TV.

- If you turn off the Soundbar while watching TV, the power synchronization with the TV will be disabled. Power off the TV and Soundbar using the TV remote.

13 LICENCE



Dolby, Dolby Audio, and the double-D symbol are trademarks of Dolby Laboratories Licensing Corporation. Manufactured under license from Dolby Laboratories. Confidential unpublished works. Copyright 1992-2019 Dolby Laboratories. All rights reserved.



For DTS patents, see <http://patents.dts.com>. Manufactured under license from DTS, Inc. (for companies headquartered in the U.S./Japan/Taiwan) or under license from DTS Licensing Limited (for all other companies). DTS, DigitalSurround, and the DTS logo are registered trademarks or trademarks of DTS, Inc. in the United States and other countries. © 2021 DTS, Inc. ALL RIGHTS RESERVED.



The Bluetooth® word mark and logos are registered trademarks owned by Bluetooth SIG, Inc. and any use of such marks by Samsung Electronics Co., Ltd. is under license. Other trademarks and trade names are those of their respective owners.

14 OPEN SOURCE LICENCE NOTICE

To send inquiries and requests for questions regarding open sources, contact Samsung Open Source (<http://opensource.samsung.com>)

15 IMPORTANT NOTES ABOUT SERVICE

- Figures and illustrations in this User Manual are provided for reference only and may differ from actual product appearance.
- An administration fee may be charged if either
 - (a) an engineer is called out at your request and there is no defect with the product (i.e. where the user manual has not been read).
 - (b) you bring the unit to a repair centre and there is no defect with the product (i.e. where the user manual has not been read).
- You will be informed of the administration fee amount before a technician visits.

16 SPECIFICATIONS AND GUIDE

Specifications

Model Name	HW-C400 / HW-C410
USB	5V/0.5A
Weight	2.0 kg
Dimensions (W x H x D)	641.0 x 66.5 x 107.0 mm
Operating Temperature Range	+5°C to +35°C
Operating Humidity Range	10 % ~ 75 %
AMPLIFIER Rated Output power	20W x 2
Supported play formats	LPCM 2ch, Dolby Audio™ (supporting Dolby® Digital), DTS
Overall Standby Power Consumption (W)	0.5W
Bluetooth Port deactivation method	Press and hold the SOUND MODE button for more than 5 seconds to turn off Bluetooth Power function.

NOTES

- Samsung Electronics Co., Ltd reserves the right to change the specifications without notice.
- Weight and dimensions are approximate.

- Hereby, Samsung declares that this radio equipment is in compliance with Directive 2014/53/EU and the relevant UK statutory requirements. The full text of the declaration of conformity is available at the following internet address: <http://www.samsung.com> go to Support and enter the model name. This equipment may be operated in all EU countries and in the UK.

- **WIRELESS DEVICE OUTPUT POWER**

- RF max transmitter power**

- 100mW at 2.4GHz – 2.4835GHz



[Correct disposal of batteries in this product]

(Applicable in countries with separate collection systems)

This marking on the battery, manual or packaging indicates that the batteries in this product should not be disposed of with other household waste at the end of their working life. Where marked, the chemical symbols Hg, Cd or Pb indicate that the battery contains mercury, cadmium or lead above the reference levels in EC Directive 2006/66.

If batteries are not properly disposed of, these substances can cause harm to human health or the environment.

To protect natural resources and to promote material reuse, please separate batteries from other types of waste and recycle them through your local, free battery return system.



**Correct Disposal of This Product
(Waste Electrical & Electronic Equipment)**

(Applicable in countries with separate collection systems)

This marking on the product, accessories or literature indicates that the product and its electronic accessories (e.g. charger, headset, USB cable) should not be disposed of with other household waste at the end of their working life. To prevent possible harm to the environment or human health from uncontrolled waste disposal, please separate these items from other types of waste and recycle them responsibly to promote the sustainable reuse of material resources.

Household users should contact either the retailer where they purchased this product, or their local government office, for details of where and how they can take these items for environmentally safe recycling.

Business users should contact their supplier and check the terms and conditions of the purchase contract. This product and its electronic accessories should not be mixed with other commercial wastes for disposal.









For information on Samsung's environmental commitments and product specific regulatory obligations e.g. REACH, WEEE, Batteries, visit:

www.samsung.com/uk/aboutsamsung/sustainability/environment/our-commitment/data/

INFORMATIONS RELATIVES À LA SÉCURITÉ

AVERTISSEMENTS

POUR ÉVITER LES RISQUES DE CHOC ÉLECTRIQUE, NE DÉMONTÉZ PAS LE CAPOT. L'APPAREIL NE CONTIENT PAS DE PIÈCES RÉPARABLES PAR L'UTILISATEUR ; S'ADRESSER À UN SERVICE APRÈS-VENTE QUALIFIÉ. Reportez-vous au tableau ci-dessous pour une explication des symboles pouvant figurer sur votre produit Samsung.

	ATTENTION RISQUE DE CHOC ÉLECTRIQUE. NE PAS OUVRIR	
	Ce symbole indique que ce produit est alimenté par haute tension. Il est dangereux de toucher la moindre pièce située à l'intérieur de ce produit.	
	Ce symbole indique qu'une documentation importante relative au fonctionnement et à l'entretien est fournie avec le produit.	
	Produit de classe II : ce symbole indique qu'aucun branchement de sécurité à la terre (prise de terre) n'est requis. Si ce symbole n'est pas présent sur un produit avec un cordon d'alimentation, le produit DOIT avoir une connexion de protection fiable à la terre.	
	Tension CA : ce symbole indique que la tension nominale indiquée par le symbole est une tension CA.	
	Tension CC : ce symbole indique que la tension nominale indiquée par le symbole est une tension CC.	
	Mise en garde, Consulter le mode d'emploi : ce symbole avertit l'utilisateur qu'il doit consulter le manuel d'utilisation pour en savoir plus sur les informations relatives à la sécurité.	

AVERTISSEMENT

- Afin de diminuer les risques d'incendie ou de choc électrique, n'exposez pas cet appareil à la pluie ou à l'humidité.

ATTENTION

- POUR PRÉVENIR LES CHOCS ÉLECTRIQUES, BRANCHEZ LA FICHE AU FOND, EN PRENANT SOIN D'INSÉRER LA TIGE LARGE DANS LA FENTE LARGE.
- Cet appareil doit toujours être branché à une prise terre.
- Pour déconnecter l'appareil du circuit principal, la prise doit être débranchée de la prise principale ; il est de ce fait nécessaire que la prise principale soit facile d'accès.
- Évitez toute projection d'eau sur l'appareil. Ne posez jamais d'objet contenant un liquide (ex : un vase) dessus.
- Pour éteindre complètement l'appareil, vous devez retirer le cordon d'alimentation de la prise murale. Par conséquent, le cordon d'alimentation doit être facilement accessible à tout moment.

PRÉCAUTIONS

1. Vérifiez que l'alimentation électrique CA de votre domicile respecte les conditions en matière d'alimentation répertoriées sur l'étiquette d'identification située au bas de votre produit. Posez votre produit à plat sur un meuble stable en veillant à laisser un espace de 7 à 10 cm autour de l'appareil afin d'assurer une ventilation correcte de celui-ci. Faites attention à ne pas obstruer les orifices de ventilation. Ne posez pas l'ensemble sur un amplificateur ou un autre appareil susceptible de chauffer. Cet ensemble est conçu pour une utilisation en continu. Pour entièrement éteindre l'appareil, débranchez la fiche CA de la prise murale. Débranchez l'appareil si vous envisagez de ne pas l'utiliser durant une longue période.
2. En cas d'orage, débranchez la fiche de l'appareil de la prise murale. Les surtensions occasionnées par l'orage pourraient endommager votre appareil.
3. N'exposez pas l'ensemble aux rayons directs du soleil ou à toute autre source de chaleur. Ceci pourrait entraîner une surchauffe et un dysfonctionnement de l'appareil.
4. Protégez le produit de l'humidité (comme les vases) et d'une chaleur excessive (comme une cheminée) ou de tout équipement capable de créer des champs magnétiques ou électriques. Débranchez le câble d'alimentation en cas de dysfonctionnement. Votre produit n'est pas prévu pour un usage industriel. Ce produit ne peut être utilisé qu'à des fins personnelles. Une condensation peut se former si le produit ou un disque a été stocké à basse température. Si vous devez transporter l'ensemble pendant l'hiver, attendez environ 2 heures que l'appareil ait atteint la température de la pièce avant de l'utiliser.
5. Les piles utilisées dans ce produit peuvent contenir des produits chimiques dangereux pour l'environnement. Ne jetez pas les piles dans votre poubelle habituelle. Ne vous débarrassez pas des piles en les faisant brûler. Ne court-circuitez pas, ne désassemblez pas ni ne faites pas surchauffer les batteries. **ATTENTION** : Le remplacement incorrect de la batterie entraîne un risque d'explosion. Ne la remplacez que par une batterie du même type.

SOMMAIRE

01	Vérification des composants	6
02	Vue d'ensemble du produit	7
	Panneau supérieur de la Soundbar	7
	Panneau inférieur de la Soundbar	8
03	Utilisation de la télécommande	9
	Insertion des piles avant l'utilisation de la télécommande (Piles AAA X 2)	9
	Comment utiliser la télécommande	9
	Utilisation des touches dissimulées (Touches avec plus d'une fonction)	14
	Spécifications de sortie pour les différents modes d'effets sonores	14
	Réglage du volume de la Soundbar avec une télécommande de téléviseur	15
04	Connexion de la Soundbar	16
	Connexion de l'alimentation électrique	16
05	Connexion filaire avec le téléviseur	17
	Connexion à l'aide d'un câble optique	17
06	Connexion sans fil avec le téléviseur	18
	Connexion via Bluetooth	18
07	Connexion d'un appareil externe	20
	Connexion à l'aide d'un câble optique	20

08	Connexion d'un périphérique de stockage USB	21
09	Connexion d'un appareil mobile	23
	Connexion via Bluetooth	23
	Connexion d'une Soundbar à un appareil mobile via la fonction NFC	26
10	Installation du Support Mural (En option)	27
	Mesures de sécurité relatives à l'installation	27
	Composants de fixation au mur	27
11	Mise à jour du logiciel	30
	Réinitialisation	31
12	Dépannage	32
13	Licence	33
14	Avis de Licence Libre	34
15	Remarque Importante à Propos du Service	34
16	Spécifications et Guide	35
	Spécifications	35

01 VÉRIFICATION DES COMPOSANTS



Unité principale Soundbar



**Cordon d'alimentation
(Soundbar)**











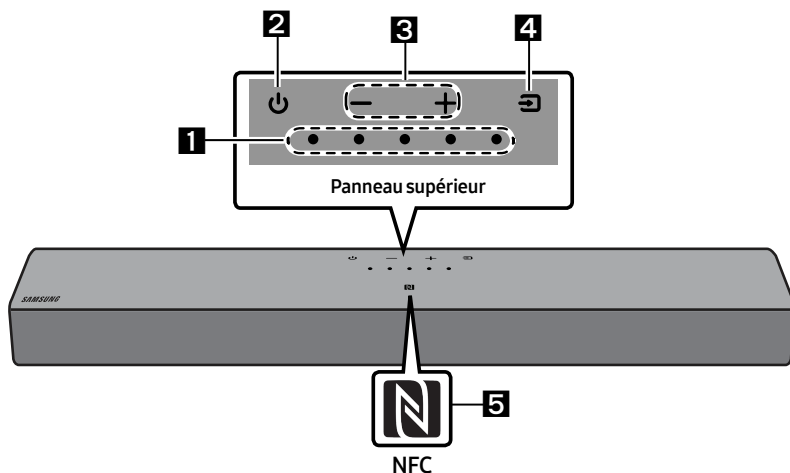



















**Télécommande/ Piles de la
Soundbar**

- Pour plus d'informations sur l'alimentation et la consommation électriques, reportez-vous à l'étiquette collée sur le produit. (Étiquette : située au bas de l'unité principale Soundbar)
- Pour acheter des câbles en option ou des composants supplémentaires, contactez un Centre de service Samsung ou le Service client de Samsung.
- La présentation et les spécifications peuvent faire l'objet de modifications sans préavis.
- L'apparence des accessoires peut légèrement différer des illustrations ci-dessus.

02 VUE D'ENSEMBLE DU PRODUIT

Panneau supérieur de la Soundbar



<p>1</p>	<p>Indicateur à LED</p>	<p>L'indicateur à LED clignote, s'allume ou change de couleur selon le mode actuel ou l'état de la Soundbar. La couleur de l'indicateur à LED et le nombre de voyants indiquent le mode actif tel que décrit ci-dessous.</p> <table border="1" data-bbox="266 884 1025 963"> <tr> <td data-bbox="266 884 404 963">  LED blanche </td> <td data-bbox="404 884 542 963">  LED blanche </td> <td data-bbox="542 884 679 963">  LED multicolore </td> <td data-bbox="679 884 817 963">  LED blanche </td> <td data-bbox="817 884 955 963">  LED blanche </td> </tr> </table> <ul style="list-style-type: none"> La LED multicolore change de Blanc, Cyan, Vert, Rouge, Jaune, Orange, Violet et Bleu selon le mode ou l'état. 	 LED blanche	 LED blanche	 LED multicolore	 LED blanche	 LED blanche			
 LED blanche	 LED blanche	 LED multicolore	 LED blanche	 LED blanche						
<p>2</p>	<p>Alimentation</p>	<p>Allume et éteint l'appareil.</p>								
<p>3</p>	<p>Volume</p>	<p>Règle le volume.</p>								
<p>4</p>	<p>Source</p>	<ul style="list-style-type: none"> Appuyez sur la touche  (Source) pour changer le mode. À chaque changement de mode, la LED s'allume en blanc puis s'éteint. <table border="1" data-bbox="266 1235 1025 1401"> <tr> <td data-bbox="266 1235 374 1347"> <p>Indicateur à LED</p> </td> <td data-bbox="374 1235 594 1347"> <p>Allumé en blanc -> Éteint</p>  </td> <td data-bbox="594 1235 815 1347"> <p>Allumé en blanc -> Éteint</p>  </td> <td data-bbox="815 1235 1034 1347"> <p>Allumé en blanc -> Éteint</p>  </td> </tr> <tr> <td data-bbox="266 1347 374 1401">  </td> <td data-bbox="374 1347 594 1401"> <p>« Digital Audio In »</p> </td> <td data-bbox="594 1347 815 1401"> <p>« Bluetooth »</p> </td> <td data-bbox="815 1347 1034 1401"> <p>« USB »</p> </td> </tr> </table>	<p>Indicateur à LED</p>	<p>Allumé en blanc -> Éteint</p> 	<p>Allumé en blanc -> Éteint</p> 	<p>Allumé en blanc -> Éteint</p> 		<p>« Digital Audio In »</p>	<p>« Bluetooth »</p>	<p>« USB »</p>
<p>Indicateur à LED</p>	<p>Allumé en blanc -> Éteint</p> 	<p>Allumé en blanc -> Éteint</p> 	<p>Allumé en blanc -> Éteint</p> 							
	<p>« Digital Audio In »</p>	<p>« Bluetooth »</p>	<p>« USB »</p>							

5	Logo NFC	Vous pouvez activer votre connexion Bluetooth en plaçant votre téléphone dans la zone de détection NFC de la Soundbar.
----------	-----------------	--

- Lorsque vous branchez le cordon CA, la touche d'alimentation commence à fonctionner après 4 à 6 secondes.
- Lorsque vous allumez cette unité, il y a un délai de 4 à 5 secondes avant qu'il ne produise du bruit.
- Si vous entendez du bruit provenant du téléviseur et de la Soundbar, allez dans le menu **Paramètres** pour l'audio du téléviseur et réglez l'enceinte du téléviseur sur **Hautparleur ext.**

Panneau inférieur de la Soundbar

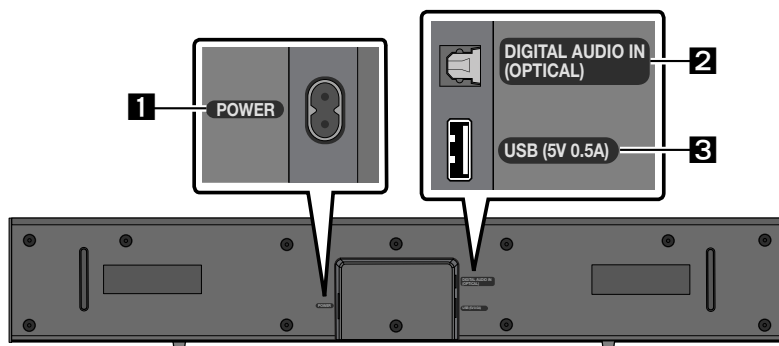

1	POWER Branchez le cordon d'alimentation CA de la Soundbar.
2	DIGITAL AUDIO IN (OPTICAL) Connectez la sortie (optique) numérique d'un appareil externe.
3	USB (5V 0.5A) Permet de connecter un périphérique USB pour lire des fichiers musicaux sur le périphérique USB via la Soundbar.

- Ne branchez pas cette unité ou d'autres composants à une prise CA tant que toutes les connexions entre les composants ne sont pas terminées.

03 UTILISATION DE LA TÉLÉCOMMANDE

Insertion des piles avant l'utilisation de la télécommande (Piles AAA X 2)

Faites glisser le couvercle arrière dans la direction de la flèche jusqu'à ce qu'il soit complètement retiré. Insérez 2 piles AAA (1,5 V) en respectant leur polarité. Remettez le couvercle arrière en le faisant glisser dans sa position.

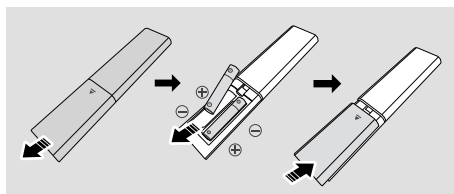

Comment utiliser la télécommande

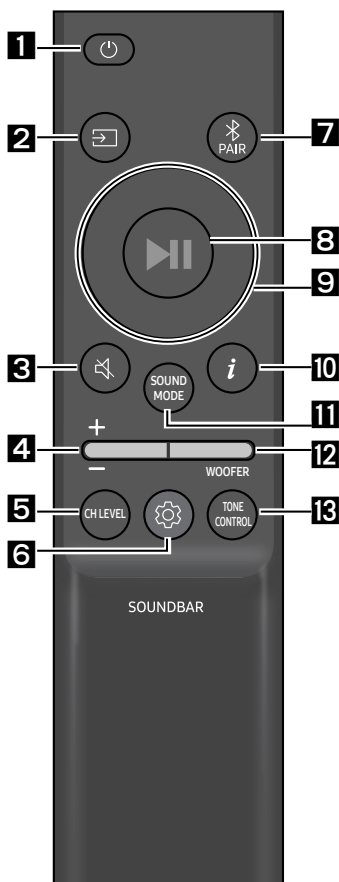

1

Alimentation

Active ou désactive la Soundbar.

Indicateur à LED	Clignotement cyan X1	Clignotement rouge X3
	Activé	Désactivé

• Fonction Auto Power Down

L'appareil s'éteint automatiquement dans les situations suivantes :

- En mode « **Digital Audio In** » / « **Bluetooth** » / « **USB** » en l'absence de signal audio pendant 18 minutes.

2

(Source)

Appuyez pour sélectionner une source connectée à la Soundbar.

3

(Coupure de son)

Appuyez sur la touche (**Coupure de son**) pour mettre le son en sourdine.

Appuyez de nouveau sur cette touche pour réactiver le son.

Indicateur à LED	Clignotement répété

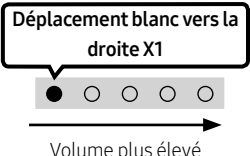
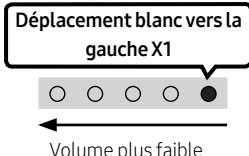

4**Volume**

Appuyez sur les touches haut ou bas pour régler le volume.

Indicateur à LED		
------------------	---	---

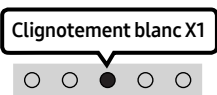

5**CH LEVEL**

Appuyer sur cette touche permet de régler le volume de chaque enceinte.

Indicateur à LED	
	« Centre Level »

8**⚙️ (Commande sonore)**

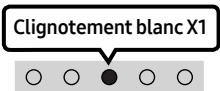



Appuyer sur cette touche permet de paramétrer la fonction audio. Il est possible de régler l'élément souhaité à l'aide des touches **Haut/Bas**. À chaque changement de mode, la LED multicolore clignote en blanc.

Indicateur à LED	
	« Sync » → « Night mode » → « Voice enhancement »

- Si la vidéo du téléviseur et le son de la Soundbar ne sont pas synchronisés, sélectionnez « **Sync** » dans les paramètres audio, puis réglez le décalage audio de 0 à 300 millisecondes à l'aide des touches **Haut/Bas**. (Non disponible en mode « **USB** » ou « **Bluetooth** »)
- « **Sync** » n'est pris en charge que par certaines fonctions.
- « **Night mode** » est optimisé pour le visionnage de nuit, car les réglages sont modifiés pour baisser le volume sans nuire à la clarté des dialogues.
- « **Voice enhancement** » permet d'entendre plus facilement les dialogues parlés dans les films et les programmes télévisés.

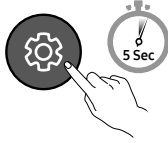
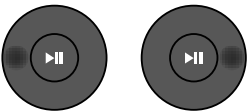
EQ bande 7

Appuyez et maintenez enfoncée la touche  (**Commande sonore**) pendant environ 5 secondes pour régler le son de chaque bande de fréquences. Vous pouvez sélectionner parmi 150 Hz, 300 Hz, 600 Hz, 1,2 kHz, 2,5 kHz, 5 kHz et 10 kHz en utilisant les touches **Gauche/Droite** et chaque réglage peut être défini de -6 à +6 à l'aide des touches **Haut/Bas**. (Assurez-vous que le mode son est réglé sur « **Standard** ».)

EQ bande 7			
			
Maintenez enfoncée la touche  (Commande sonore) pendant environ 5 secondes.		Avec les touches Gauche/Droite , réglez chaque fréquence entre -6 et +6.	
	« 150Hz »		« 150Hz » → « 300Hz » → « 600Hz » → « 1.2kHz » → « 2.5kHz » → « 5kHz » → « 10kHz »

7

Bluetooth PAIR

Faites passer la Soundbar en mode de jumelage Bluetooth.

Lorsque vous appuyez sur la touche, l'affichage LED change comme indiqué ci-dessous.

- Jusqu'à ce que l'appairage soit terminé, la LED multicolore sur la Soundbar change comme suit **Rouge** → **Vert** → **Bleu**.

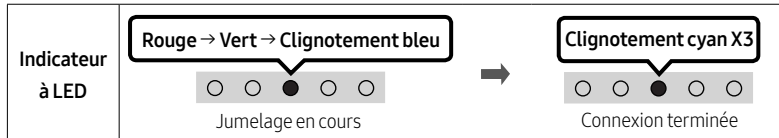

8

(Lecture / Pause)

Vous pouvez également lire ou mettre en pause la musique en appuyant sur cette touche en mode « **USB** ».

9

Haut/Bas/Gauche/Droite

Appuyez sur la touche **Haut/Bas/Gauche/Droite** pour sélectionner ou paramétrer les fonctions.

- **Répétition**
Pour utiliser la fonction de répétition en mode « **USB** », appuyez sur la touche **Haut**.
- **Saut de fichier musical**
Appuyez sur la touche **Droite** pour sélectionner le fichier musical suivant.
Appuyez sur la touche **Gauche** pour sélectionner le fichier musical précédent.



10

(Info)

Lorsque vous appuyez sur cette touche, les informations relatives à chaque mode apparaissent. (Voir page 7.)

SOUND MODE

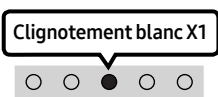
En appuyant sur la touche, vous pouvez sélectionner le mode audio souhaité. À chaque changement de mode, la LED multicolore clignote en blanc. (Le mode son peut différer selon le modèle de téléviseur.)

Indicateur à LED	
	« Surround Sound » → « Standard »

- **Surround Sound**
Fournit un champ sonore plus large que la norme.
- **Standard**
Émet le son original.
- **Activation/Désactivation de Bluetooth Power**
Cette fonction allume automatiquement la Soundbar à la réception d'une demande de connexion d'un téléviseur ou d'un appareil Bluetooth connecté précédemment. Le réglage est activé par défaut.
 - Appuyez et maintenez enfoncée la touche **SOUND MODE** pendant plus de 5 secondes pour désactiver la fonction Bluetooth Power.
- **Activation/Désactivation de DRC (Dynamic Range Control)**
Vous permet d'appliquer un contrôle de plage dynamique aux pistes Dolby Digital. Appuyez sur le bouton **SOUND MODE** pendant plus de 5 secondes tandis que la Soundbar est hors tension pour activer ou désactiver la fonction DRC (Dynamic Range Control). Quand la fonction DRC est activée, les sons forts sont atténués. (Il peut se produire une distorsion du son.)

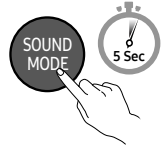
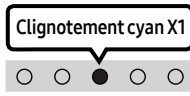
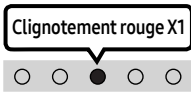
Touche SOUND MODE	Indicateur à LED	
	 Activé (par défaut)	 Désactivé
Activation/ Désactivation de DRC	Commutation activation → désactivation	

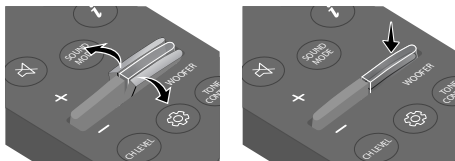
12**NIVEAU du WOOFER (GRAVES)**

Appuyez sur le bouton vers le haut ou le bas pour régler le niveau des graves entre -6 à +6. Pour régler le volume du caisson de basse sur 0 (valeur par défaut), appuyez sur le bouton. (Le caisson de basse n'est pas fourni.)

13**TONE CONTROL**

Appuyer sur cette touche permet de régler le volume des aigus et des graves. Il est possible de régler l'élément souhaité à l'aide des touches **Haut/Bas**. (Cette fonctionnalité est disponible dans tous les modes audio sauf le mode « **Standard** ».)

Indicateur à LED	
	« Treble » → « Bass »

Utilisation des touches dissimulées (Touches avec plus d'une fonction)

Touche dissimulée		Page de référence
Touche de télécommande	Fonction	
WOOFER (Haut)	Activation/Désactivation de la télécommande du téléviseur	page 15
Gauche	Activation/Désactivation de la connexion auto au téléviseur	page 19
 (Commande sonore)	EQ bande 7	page 11
SOUND MODE	Activation/Désactivation de DRC	page 12
	Activation/Désactivation de Bluetooth Power	page 12

Spécifications de sortie pour les différents modes d'effets sonores

Effet	Entrée	Sortie
Surround Sound	2.0 canaux	2.0 canaux
	5.1 canaux	2.0 canaux
Standard	2.0 canaux	2.0 canaux
	5.1 canaux	2.0 canaux







Réglage du volume de la Soundbar avec une télécommande de téléviseur

Réglez le volume de la Soundbar en utilisant la télécommande du téléviseur.

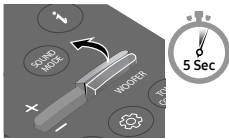
- Cette fonction ne peut être utilisée qu'avec une télécommande à infrarouge. Les télécommandes Bluetooth (qui nécessitent un jumelage) ne sont pas prises en charge.
- Réglez les enceintes du téléviseur sur **Hautparleur ext** pour utiliser cette fonction.
- Fabricants prenant en charge cette fonction : Samsung, VIZIO, LG, Sony, Sharp, PHILIPS, PANASONIC, TOSHIBA, Hisense, RCA

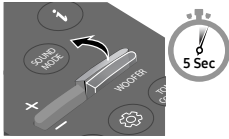
Activation/Désactivation de la télécommande du téléviseur

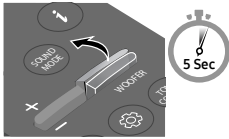
1. Éteignez la Soundbar.
2. Appuyez et maintenez enfoncée la touche **WOOFER** pendant 5 secondes.
Chaque fois que vous appuyez sur la touche **WOOFER** et la maintenez pendant 5 secondes, le mode change dans l'ordre suivant : « Off-TV Remote » (Mode par défaut), « Samsung-TV Remote », « All-TV Remote ».
L'état du voyant LED change à chaque changement de mode, comme indiqué ci-dessous.

Touche de télécommande	Indicateur à LED	État
	Clignotement rouge X1  « Off-TV Remote » (Mode par défaut)	Désactive la télécommande de téléviseur.
	Clignotement cyan X1  « Samsung-TV Remote »	Active une télécommande de téléviseur à infrarouge Samsung.
	Clignotement bleu X1  « All-TV Remote »	Active toute autre télécommande de téléviseur à infrarouge.

04 CONNEXION DE LA SOUNDBAR

Connexion de l'alimentation électrique

Utilisez les composants d'alimentation pour connecter la Soundbar à une prise électrique dans l'ordre suivant :

- Pour plus d'informations sur l'alimentation électrique requise et la consommation d'énergie, reportez-vous à l'étiquette collée sur le produit. (Étiquette : située au bas de l'unité principale Soundbar)
1. Connectez le cordon d'alimentation à la Soundbar.
 2. Branchez le cordon d'alimentation sur une prise murale.

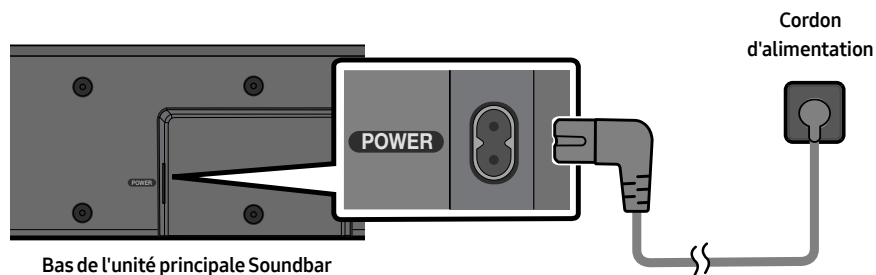

REMARQUE

- Si vous débranchez, puis rebranchez le cordon d'alimentation alors que le produit est allumé, la Soundbar s'allume automatiquement.

05 CONNEXION FILAIRE AVEC LE TÉLÉVISEUR

Connexion à l'aide d'un câble optique

Liste de vérifications préalables à la connexion

- Lorsque vous utilisez un câble optique et que les bornes sont dotées d'un cache, veuillez à retirer les caches.

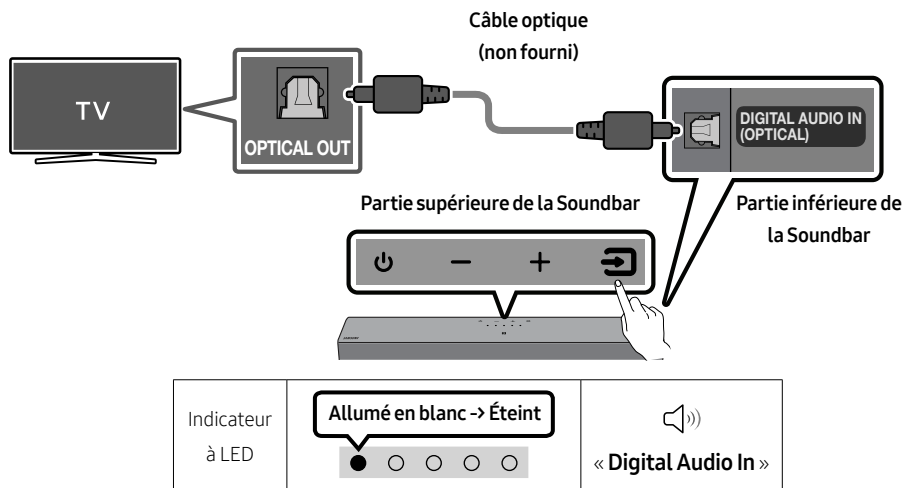

1. Vérifiez que le téléviseur et la Soundbar sont éteints, puis connectez le port **DIGITAL AUDIO IN (OPTICAL)** et le port de sortie **OPTICAL** du téléviseur à l'aide du câble optique (non fourni), comme indiqué sur la figure.
2. Allumez la Soundbar et le téléviseur.
3. Appuyez sur le bouton **Source** du panneau supérieur ou de la télécommande, puis sélectionnez le mode **« Digital Audio In »**.
4. Le son du téléviseur est émis par la Soundbar.

06 CONNEXION SANS FIL AVEC LE TÉLÉVISEUR

Connexion via Bluetooth

Lorsqu'un téléviseur Samsung TV est connecté via Bluetooth, vous pouvez profiter d'un son stéréo sans le casse-tête du câblage.

- Seul un téléviseur Samsung TV peut être connecté à la fois.
- Seul un téléviseur Samsung TV prenant en charge la fonction Bluetooth peut être connecté. Vérifiez les spécifications de votre téléviseur.

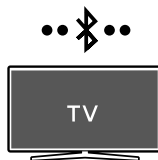

Connexion initiale

1. Appuyez sur la touche **PAIR** sur la télécommande de la Soundbar ou appuyez sur la touche **(Source)** sur le panneau supérieur de la Soundbar pour passer en mode « **Bluetooth** ».

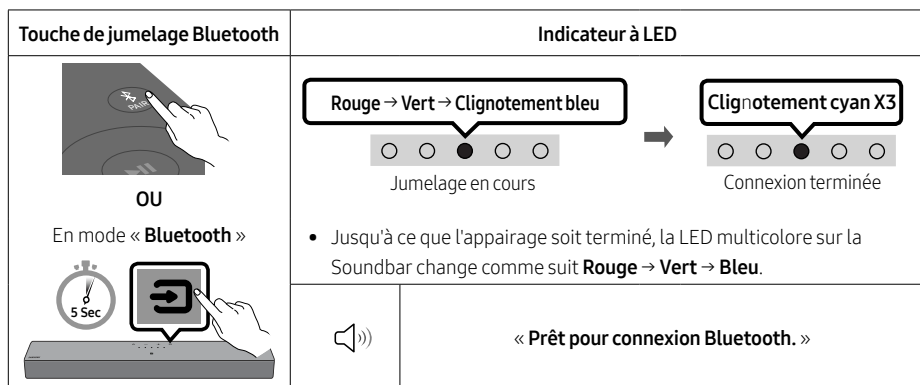

2. Sélectionnez le mode Bluetooth sur le téléviseur Samsung TV.
(p. ex. Accueil (🏠) → Menu → Paramètres (⚙️) → Tous les paramètres (⚙️) → Son → Sortie son → Liste des haut-parleurs Bluetooth → [AV]Soundbar C4-Series (Bluetooth))
3. Sélectionnez « **[AV]Soundbar C4-Series** » à partir de la liste présente sur l'écran du téléviseur. Pour toute Soundbar disponible, le message « **Appariement nécessaire** » ou « **Apparié** » apparaît sur la liste des appareils Bluetooth du téléviseur. Pour connecter le téléviseur Samsung TV à la Soundbar, sélectionnez le message, puis établissez une connexion.
4. Vous pouvez à présent profiter du son du téléviseur Samsung TV à partir de la Soundbar.
 - S'il existe un journal de connexion entre la Soundbar et le téléviseur Samsung, la Soundbar sera automatiquement connectée en changeant son mode sur « **Bluetooth** ».

Si la connexion avec l'appareil échoue

- Si vous possédez une Soundbar (p.ex., une [AV]Soundbar C4-Series) déjà présente dans la liste des enceintes du téléviseur Samsung TV, supprimez-la.
- Ensuite, répétez les étapes 1 à 3.

Déconnexion de la Soundbar et du téléviseur Samsung TV

Appuyez sur la touche  (**Source**) sur le panneau supérieur ou sur la télécommande pour sélectionner un autre mode que « **Bluetooth** ».

- La déconnexion prend un certain temps, car le téléviseur Samsung TV doit recevoir une réponse de la part de la Soundbar.

(Le temps requis peut varier selon le modèle du téléviseur Samsung TV.)

Activation/Désactivation de la connexion auto au téléviseur

Pour annuler la connexion Bluetooth automatique entre la Soundbar et le téléviseur, appuyez sur la touche **Gauche** sur la télécommande pendant 5 secondes avec la Soundbar en mode « **Bluetooth Ready** ».

(Commutez Activé → Désactivé)

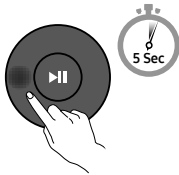
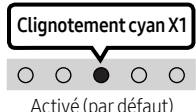
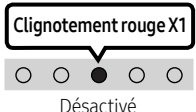
Touche Gauche	Indicateur à LED	
		
Bluetooth Ready	Commutation activation → désactivation	

Remarques concernant la connexion Bluetooth

- Placez un nouvel appareil à une distance inférieure à 1 m de la Soundbar pour établir la connexion par le biais de la communication Bluetooth.
- Si un code d'identification personnel vous est demandé lors de la connexion d'un nouvel appareil Bluetooth, saisissez <0000>.
- La Soundbar s'éteint automatiquement après 18 minutes passées en mode Prêt.
- Il est possible que la Soundbar n'effectue aucune recherche Bluetooth ou n'établisse aucune connexion sous certaines circonstances :
 - En présence d'un fort champ électromagnétique autour de la Soundbar.
 - Si plusieurs appareils Bluetooth ou plus sont jumelés simultanément avec la Soundbar.
 - Si l'appareil Bluetooth est éteint, déplacé ou qu'un dysfonctionnement survient.
- Les appareils électroniques peuvent causer des interférences radio. Les appareils qui génèrent des ondes électromagnétiques doivent être conservés à distance de l'unité principale Soundbar (par ex. des micro-ondes, des appareils LAN sans fil, etc.).

07 CONNEXION D'UN APPAREIL EXTERNE

Connexion à l'aide d'un câble optique

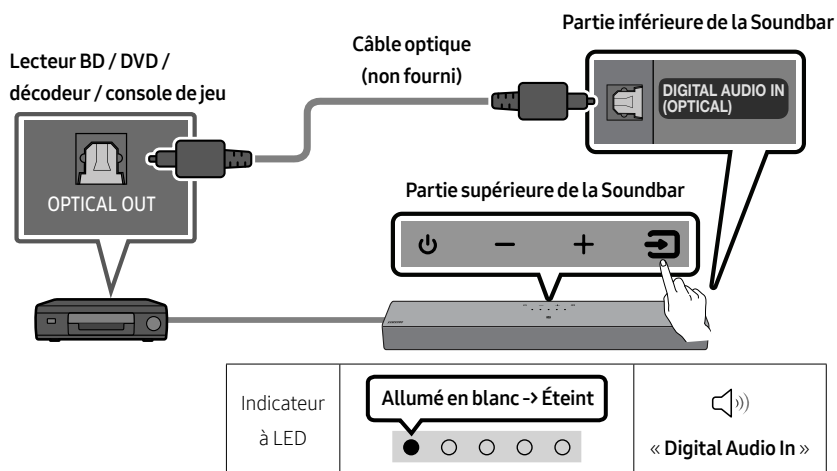

1. Vérifiez que l'appareil externe et la Soundbar sont éteints, et connectez le port **DIGITAL AUDIO IN (OPTICAL)** et le port de sortie OPTICAL de l'appareil externe à l'aide du câble optique (non fourni), comme indiqué sur la figure.
2. Allumez la Soundbar et l'appareil externe.
3. Sélectionnez le mode **« Digital Audio In »** en appuyant sur le bouton  (**Source**) situé sur le panneau frontal ou sur la télécommande.
4. Le son de l'appareil externe est émis par la Soundbar.

08 CONNEXION D'UN PÉRIPHÉRIQUE DE STOCKAGE USB

Vous pouvez lire des fichiers musicaux situés sur les périphériques de stockage USB via la Soundbar.

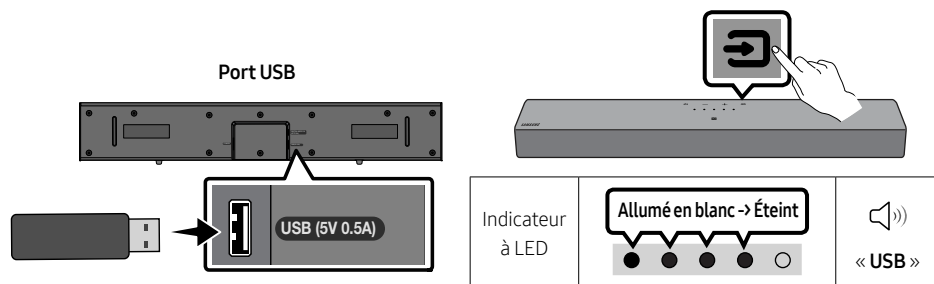

1. Connectez l'appareil USB au port USB situé sur la partie inférieure du produit.
2. Appuyez sur la touche  (**Source**) du panneau supérieur ou de la télécommande, puis sélectionnez le mode « **USB** ».
3. Lisez des fichiers musicaux depuis le périphérique de stockage USB via la Soundbar.
 - La Soundbar s'éteint automatiquement (Auto Power Down) si aucun périphérique USB n'a été connecté pendant plus de 18 minutes.

Liste de compatibilités

Extension	Codec	Débit d'échantillonnage	Débit binaire
*.mp3	MPEG1 Layer2	32 ~ 48 kHz	32 ~ 320 kbps
	MPEG1 Layer3	32 ~ 48 kHz	32 ~ 320 kbps
	MPEG2 Layer3	16 ~ 24 kHz	8 ~ 160 kbps
	MPEG2.5 Layer3	8 ~ 12 kHz	8 ~ 160 kbps
*.wma	WMA7/8/9	32 ~ 48 kHz	32 ~ 320 kbps
*.aac *.m4a	AAC-LC (MPEG2/MPEG4 Audio uniquement)	32 ~ 48 kHz	32 ~ 320 kbps
*.wav	LPCM	32 ~ 192 kHz	1024 ~ 9216 kbps
*.flac	FLAC	32 ~ 192 kHz	162 ~ 8100 kbps

- Si votre périphérique USB contient trop de dossiers (environ 200) et de fichiers (environ 2000), la Soundbar mettra peut-être du temps à accéder à vos fichiers et à les lancer.
- La Soundbar ne prend en charge que les périphériques USB avec des systèmes de fichiers FAT16 (~2 Go), FAT32 (~2 To) ou NTFS (~2 To).

09 CONNEXION D'UN APPAREIL MOBILE

Connexion via Bluetooth

Lorsqu'un appareil mobile est connecté via Bluetooth, vous pouvez profiter d'un son stéréo sans le casse-tête du câblage.

- Lorsque vous connectez un appareil Bluetooth déjà jumelé et que la Soundbar est éteinte, celle-ci s'allume automatiquement.



Appareil mobile

Connexion initiale

- Lorsque vous établissez la connexion avec un nouvel appareil Bluetooth, veillez à ce que l'appareil soit à une distance inférieure à 1 m de la Soundbar.

1. Appuyez sur la touche **PAIR** sur la télécommande de la Soundbar ou appuyez sur la touche **(Source)** sur le panneau supérieur de la Soundbar pour passer en mode « **Bluetooth** ».

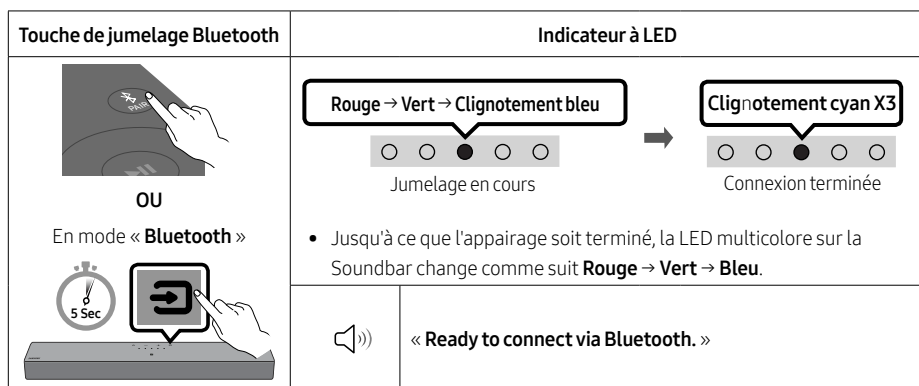

2. Sur votre appareil, sélectionnez « **[AV]Samsung Soundbar C4-Series** » à partir de la liste qui apparaît.
3. Lisez des fichiers musicaux sur l'appareil connecté via Bluetooth à partir de la Soundbar.

Si la connexion avec l'appareil échoue

- Si vous possédez une Soundbar (par ex, « **[AV]Samsung Soundbar C4-Series** ») déjà présente dans la liste des enceintes de l'appareil mobile, supprimez-la.
- Répétez les étapes 1 et 2.

Remarques concernant la connexion Bluetooth

- Placez un nouvel appareil à une distance inférieure à 1 m de la Soundbar pour établir la connexion par le biais de la communication Bluetooth.
- Si un code d'identification personnel vous est demandé lors de la connexion d'un nouvel appareil Bluetooth, saisissez <0000>.
- La Soundbar s'éteint automatiquement après 18 minutes passées en mode Prêt.
- Il est possible que la Soundbar n'effectue aucune recherche Bluetooth ou n'établisse aucune connexion sous certaines circonstances :
 - En présence d'un fort champ électromagnétique autour de la Soundbar.
 - Si plusieurs appareils Bluetooth ou plus sont jumelés simultanément avec la Soundbar.
 - Si l'appareil Bluetooth est éteint, déplacé ou qu'un dysfonctionnement survient.
- Les appareils électroniques peuvent causer des interférences radio. Les appareils qui génèrent des ondes électromagnétiques doivent être conservés à distance de l'unité principale Soundbar (par ex. des micro-ondes, des appareils LAN sans fil, etc.).
- La Soundbar prend en charge les données SBC (44,1 kHz, 48 kHz).
- Ne connectez qu'à un appareil Bluetooth prenant en charge la fonction A2DP (AV).
- Vous ne pouvez pas connecter la Soundbar à un appareil Bluetooth ne prenant en charge que la fonction HF (Hands Free).
- Lorsque vous connectez la Soundbar à un appareil Bluetooth, placez-les le plus près possible l'un de l'autre.
- Plus la Soundbar et l'appareil Bluetooth sont éloignés, plus la qualité du son sera mauvaise. La connexion Bluetooth peut se rompre lorsque les appareils sont hors de portée.
- La connexion Bluetooth peut ne pas fonctionner comme prévu dans les zones où la réception est mauvaise.
- Un appareil Bluetooth peut subir du bruit ou un dysfonctionnement dans les conditions suivantes :
 - Lorsque le boîtier est en contact avec l'émetteur-récepteur de signaux sur le dispositif Bluetooth ou la Soundbar
 - Dans les coins ou lorsqu'il y a un obstacle à proximité, tel qu'un mur ou une cloison, où des changements électriques peuvent se produire.
 - Lorsqu'il est exposé à des interférences radio par d'autres produits fonctionnant sur les mêmes plages de fréquences, tels que les équipements médicaux, les fours à micro-ondes et les dispositifs LAN sans fil.
 - Des obstacles tels que les portes et les murs peuvent encore avoir un impact sur la qualité du son même lorsque les appareils se trouvent à portée.
- Notez que la Soundbar ne peut pas être jumelée avec d'autres appareils Bluetooth pendant l'utilisation de l'option Bluetooth.
- Cet appareil sans fil peut causer des interférences électriques lors de son fonctionnement.

Activation/Désactivation de Bluetooth Power

Lorsque la fonction Bluetooth Power Activé est activée et que le Soundbar est désactivé, si un périphérique Bluetooth précédemment associé essaye de se connecter au Soundbar, le Soundbar s'active automatiquement.

1. Appuyez sur la touche **SOUND MODE** et maintenez-la enfoncée pendant plus de 5 secondes sur la télécommande pendant que la Soundbar est sous tension.
2. Le voyant LED multicolore de la Soundbar clignote en « **Cyan** ».

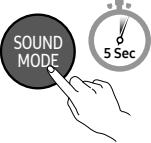
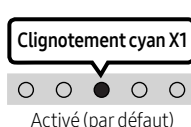
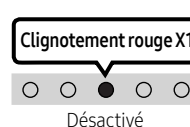
Touche SOUND MODE	Indicateur à LED	
		
Activation/ Désactivation de Bluetooth Power	Commutation activation → désactivation	

Déconnexion de l'appareil Bluetooth d'une Soundbar

Vous pouvez déconnecter le périphérique Bluetooth du système Soundbar. Pour les instructions, reportez-vous au manuel d'utilisation de ce périphérique.

- Le système Soundbar sera déconnecté.
- Si la Soundbar est déconnectée du dispositif Bluetooth, le voyant LED multicolore de la Soundbar clignote en « **Rouge** » trois fois.

Déconnexion de la Soundbar à partir de l'appareil Bluetooth

Appuyez sur la touche  (**Source**) sur le panneau supérieur ou sur la télécommande pour sélectionner un autre mode que « **Bluetooth** ».

- La déconnexion prend du temps parce que l'appareil Bluetooth doit recevoir une réponse de la Soundbar. (La durée de déconnexion peut varier selon l'appareil Bluetooth)

Connexion d'une Soundbar à un appareil mobile via la fonction NFC

Placez votre appareil mobile dans la zone de détection NFC sur le dessus de la Soundbar.

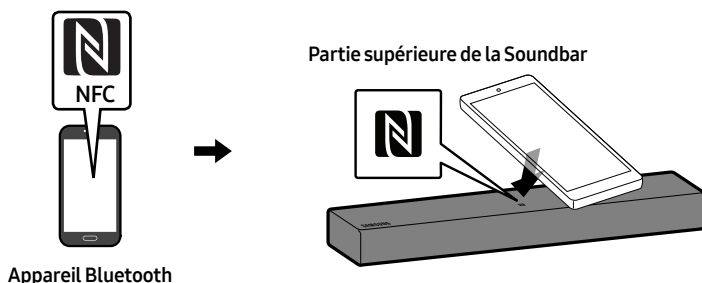

REMARQUES

- Assurez-vous que la fonction NFC est activée sur votre appareil mobile et que l'écran est actif.
- La connexion Bluetooth n'est pas disponible lorsque la fonction NFC de l'appareil mobile est en mode émulation de carte.
- Si un code PIN est demandé lors de la connexion d'un appareil Bluetooth, saisissez <0000>.
- La Soundbar s'éteint automatiquement après 18 minutes en état Prêt.
- Il se peut que la Soundbar ne puisse pas effectuer correctement la recherche Bluetooth ou la connexion dans les circonstances suivantes:
 - En cas de champ électrique puissant autour de la Soundbar.
 - En cas d'appariement simultané de plusieurs appareils Bluetooth avec la Soundbar.
 - Si l'appareil Bluetooth est éteint, non installé, ou présente un dysfonctionnement.
- Les appareils qui génèrent des ondes électromagnétiques doivent être conservés à distance de l'unité principale Soundbar - par ex. des micro-ondes, des appareils LAN sans fil, etc.
- Le Soundbar prend en charge les données SBC (44,1 kHz, 48 kHz).
- Effectuez uniquement la connexion à un périphérique Bluetooth qui prend en charge la fonction A2DP (AV).
- Vous ne pouvez pas connecter le Soundbar à un périphérique Bluetooth qui prend en charge uniquement la fonction HF (Hands Free).
- Lorsque vous avez apparié la barre audio à un périphérique Bluetooth, sélectionner «**[AV]Samsung Soundbar C4-Series**» parmi la liste des périphériques connectés à ce périphérique placera automatiquement la barre audio en mode «**Bluetooth**».
 - Disponible uniquement si le Soundbar est listé dans les périphériques appariés du périphérique Bluetooth. (Le périphérique Bluetooth et le Soundbar doivent être appariés au préalable au moins une fois)
- Si la Soundbar est déjà en mode Bluetooth et jumelée à un appareil équipé du Bluetooth, elle ne peut pas être jumelée à un autre appareil équipé du Bluetooth.

10 INSTALLATION DU SUPPORT MURAL (EN OPTION)

Mesures de sécurité relatives à l'installation

- Installez uniquement la Soundbar sur un mur vertical.
- N'installez pas la Soundbar dans un endroit chaud ou humide.
- Vérifiez que le mur est assez résistant pour soutenir le poids du produit. Si ce n'est pas le cas, consolidez le mur ou choisissez un autre point d'installation.
- Achetez et utilisez uniquement les vis de fixation et les dispositifs d'ancrage adaptés au type de mur que vous avez choisi (mur en plâtre, en acier, en bois, etc.). Si possible, fixez les vis du support dans les montants du mur.
- Achetez les vis de montage de fixation murale adaptées au type et à l'épaisseur du mur sur lequel vous souhaitez installer la Soundbar.
 - Diamètre: M4
 - Longueur: 40 mm ou plus recommandés.
- Connectez des câbles de l'unité aux appareils externes avant de procéder à l'installation murale de la Soundbar.
- Veillez à ce que l'unité soit éteinte et débranchée de la source d'alimentation avant de procéder à l'installation. Dans le cas contraire, il existe un risque d'électrocution.

Composants de fixation au mur

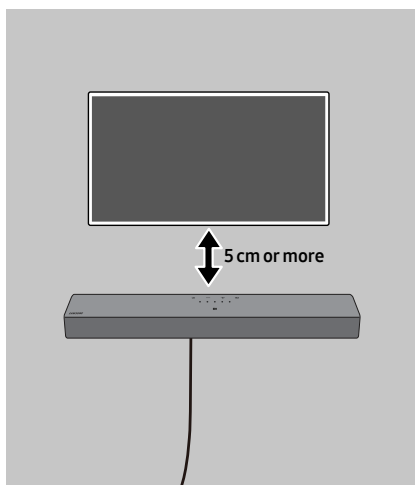

Pour une installation sur des murs en béton
(non fourni)

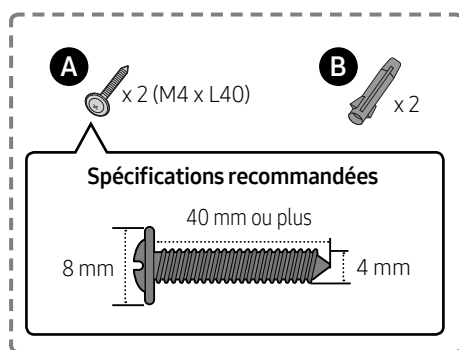

REMARQUE

- Les installations sur d'autres types de murs nécessiteront différents types de vis.

1.

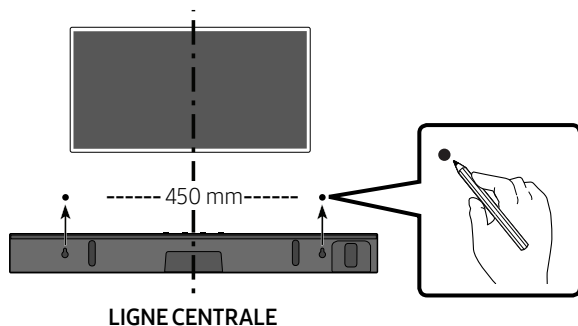

REMARQUES

- Si votre téléviseur est monté sur le mur, installez la Soundbar à au moins 5 cm sous le téléviseur.
- Utilisez un crayon pour marquer les positions des trous.

2.

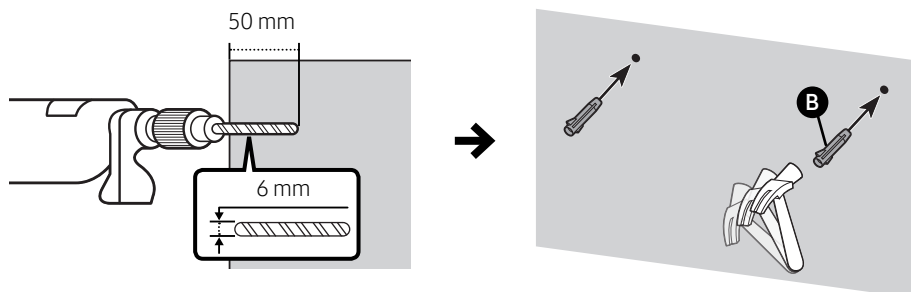

REMARQUE IMPORTANTE

- La méthode d'installation illustrée ici est destinée aux murs EN BÉTON. Les méthodes d'installation varieront selon le type de mur. Pour l'installation sur cloison sèche, nous recommandons vivement de percer des trous de soutien de vis dans les montants en bois sous-jacents.

3.

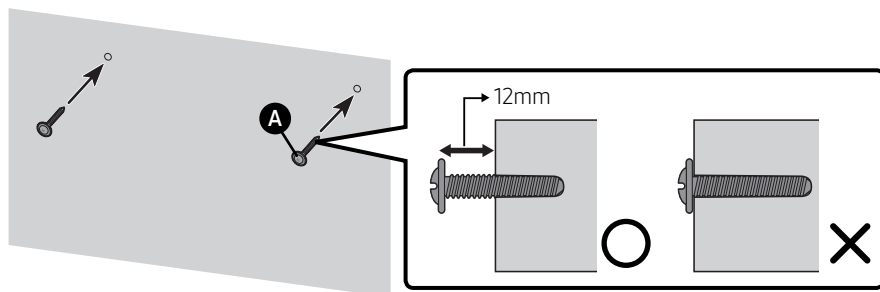

4.

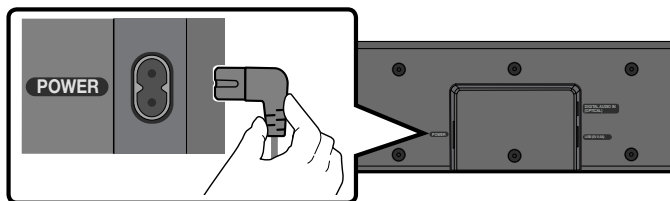

5.

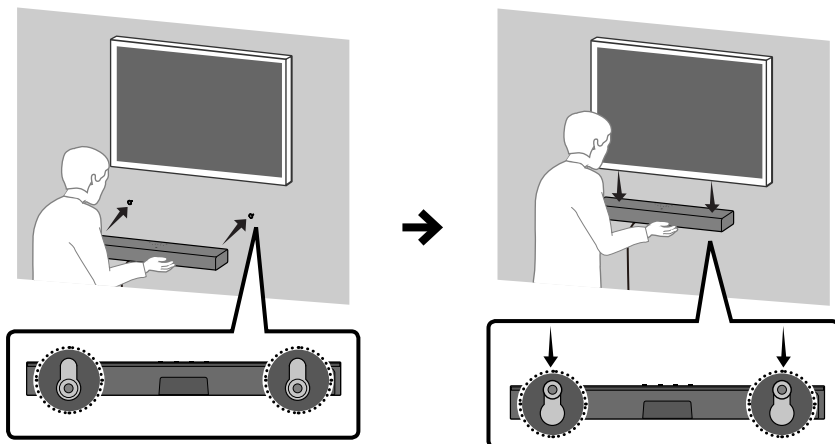

REMARQUE

- Les supports pour l'installation murale sont intégrés au dos de la Soundbar.

⚠ ATTENTION

- Appuyez sur la Soundbar avec suffisamment de force pour la fixer au mur. Si la Soundbar n'est pas solidement fixée au mur, elle pourrait se détacher accidentellement et entraîner des blessures corporelles.
- Ne heurtez pas et ne donnez pas de coups à la Soundbar (en particulier par le bas). L'impact pourrait détacher la Soundbar du mur et entraîner des blessures corporelles.

11 MISE À JOUR DU LOGICIEL

Important : après la mise à niveau, conservez les paramètres d'origine.

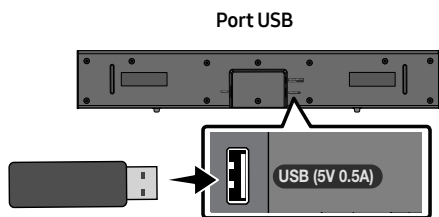

1. Connectez une clé USB au port USB de votre ordinateur.

Important : assurez-vous qu'il n'y a pas de fichiers musicaux sur la clé USB. S'il y en a, cela risque de faire échouer la mise à jour du micrologiciel.

2. Accédez au site (samsung.com) → sélectionnez Entrez le numéro de modèle, puis saisissez le modèle de votre Soundbar. Sélectionnez manuels et téléchargements, puis téléchargez le dernier fichier de mise à jour.

3. Sauvegardez le logiciel téléchargé sur une clé USB et sélectionnez « Extraire ici » pour décompresser le dossier.

4. Éteignez la Soundbar et branchez la clé USB contenant la mise à jour logicielle au port USB.

5. Insérez le connecteur USB dans la Soundbar et passez sur la source USB. Le logiciel se met à jour automatiquement et s'achève en 2 minutes. Pendant le processus de mise à jour, les 5 voyants LED commencent à clignoter en boucle, puis restent allumés en blanc, et enfin clignotent à nouveau en boucle. Une fois la mise à jour terminée, le voyant cyan clignote 3 fois et la Soundbar redémarre automatiquement.

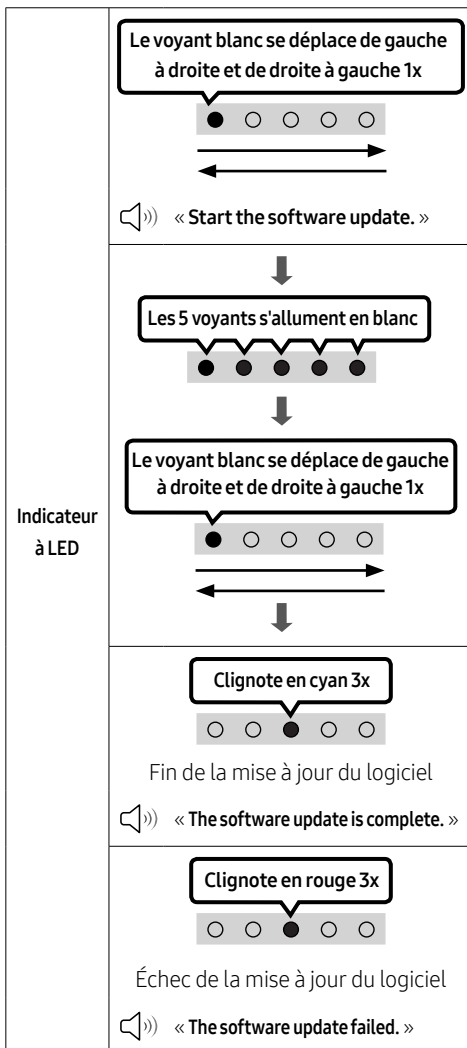

- Ce produit est équipé de la fonction DUAL BOOT. Si la mise à jour du micrologiciel échoue, vous pouvez exécuter à nouveau la mise à jour.

Si le clignotement de séquence LED n'est pas affiché

1. Éteignez la Soundbar, déconnectez et ensuite reconnectez le périphérique de stockage qui contient le fichier de mise à jour au port **USB** de la Soundbar.
2. Débranchez le cordon d'alimentation de la Soundbar, rebranchez-le, puis allumez la Soundbar.

REMARQUES

- La mise à jour du micrologiciel peut ne pas se faire correctement si les fichiers audio reconnus par la Soundbar sont stockés dans le périphérique de stockage.
- N'éteignez pas l'appareil et ne retirez pas le périphérique USB lorsque les mises à jour sont en train d'être appliquées. L'unité principale s'éteindra automatiquement après avoir terminé la mise à jour du micrologiciel.
- Après la mise à niveau, conservez les paramètres d'origine (volume, champ sonore, etc.).
 - Une fois la mise à jour du microprogramme terminée, la Soundbar s'allume automatiquement et l'interface vocale s'active. Si la mise à jour du logiciel échoue, contrôlez si la clé USB est défectueuse.
- Les utilisateurs de Mac OS doivent utiliser MS-DOS (FAT) comme format USB.
- L'exécution de la mise à jour via USB peut ne pas être possible en fonction du fabricant du périphérique de stockage.

Réinitialisation

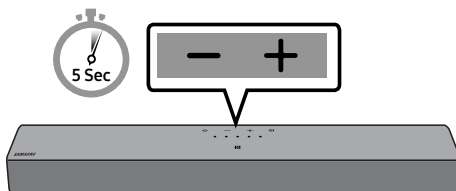

Avec la Soundbar activée, maintenez les touches **– + (Volume)** situées sur le boîtier enfoncées simultanément pendant au moins 5 secondes. L'affichage LED change comme indiqué ci-dessous, puis la Soundbar est réinitialisée.

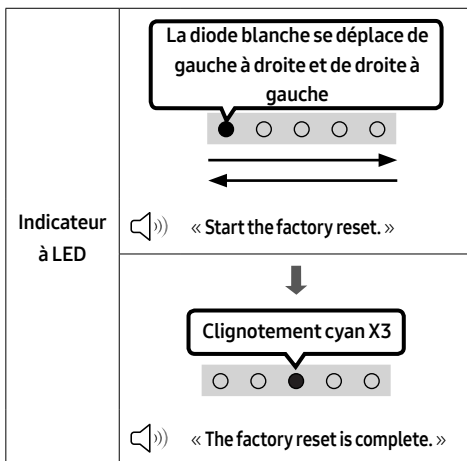

⚠ ATTENTION

- Tous les réglages de la Soundbar sont réinitialisés. Veillez à n'effectuer cette opération que lorsque la réinitialisation est nécessaire.

12 DÉPANNAGE

Avant de contacter l'assistance, veuillez lire ce qui suit.

La Soundbar ne s'allume pas.

- Vérifiez que le cordon d'alimentation de la Soundbar est correctement inséré dans la prise.

La Soundbar fonctionne par intermittence.

- Retirez le cordon d'alimentation, puis insérez-le à nouveau.
- Mettez l'appareil externe hors tension, puis sous tension, et réessayez.
- En l'absence de signal, la Soundbar s'éteint automatiquement après un certain temps. Activez l'alimentation. (Voir page 9.)

La télécommande ne fonctionne pas.

- Pointez la télécommande directement vers la Soundbar.
- Remplacez les piles de la télécommande par des piles neuves.

La Soundbar n'émet aucun son.

- Le volume de la Soundbar est trop bas ou a été mis en sourdine. Réglez le volume.
- Si un appareil externe (STB, appareil Bluetooth, appareil mobile, etc.) est connecté, réglez le volume de l'appareil externe.
- Sélectionnez la Soundbar comme sortie du son du téléviseur. (Téléviseur Samsung : Accueil (🏠) → Menu → Paramètres (⚙️) → Tous les paramètres (⚙️) → Son → Sortie son → Sélectionnez la Soundbar)
- Il y a peut-être du jeu dans le branchement du câble sur la Soundbar. Débranchez le câble et connectez-le de nouveau.
- Débranchez complètement le cordon d'alimentation, reconnectez-le, puis allumez l'alimentation.
- Initialisez l'appareil et réessayez. (Voir page 31.)

La Soundbar ne se connecte pas via Bluetooth.

- Lors de la connexion d'un nouvel appareil, passez en mode jumelage Bluetooth pour établir la connexion. (Maintenez la touche **✳️ PAIR** de la télécommande ou la touche **📶 (Source)** située sur le boîtier de la Soundbar enfoncée pendant au moins 5 secondes.)
- Si la Soundbar est connectée à un autre appareil, déconnectez d'abord cet appareil pour changer d'appareil.
- Supprimez la liste des enceintes Bluetooth sur l'appareil à connecter, puis reconnectez-le. (Téléviseur Samsung : Accueil (🏠) → Menu → Paramètres (⚙️) → Tous les paramètres (⚙️) → Son → Sortie son → Liste des haut-parleurs Bluetooth)
- Débranchez puis reconnectez la fiche d'alimentation, et réessayez.
- Initialisez l'appareil et réessayez. (Voir page 31.)

Le son se coupe lors d'une connexion via Bluetooth.

- Si votre appareil connecté via Bluetooth se situe à une distance trop importante de la Soundbar, il est possible que le son soit coupé. Rapprochez l'appareil de la Soundbar.
- Si une partie du corps entre en contact avec l'émetteur Bluetooth ou que le produit est installé sur un meuble en métal, il est possible que le son émis soit coupé. Vérifiez l'environnement d'installation et les conditions d'utilisation.

La Soundbar ne s'allume pas automatiquement avec le téléviseur.

- Si vous éteignez la Soundbar alors que vous regardez le téléviseur, la synchronisation de l'alimentation du téléviseur est désactivée. Éteignez le téléviseur et la Soundbar avec la télécommande du téléviseur.

13 LICENCE



Dolby, Dolby Audio, and the double-D symbol are trademarks of Dolby Laboratories Licensing Corporation. Manufactured under license from Dolby Laboratories. Confidential unpublished works. Copyright 1992-2019 Dolby Laboratories. All rights reserved.



For DTS patents, see <http://patents.dts.com>. Manufactured under license from DTS, Inc. (for companies headquartered in the U.S./Japan/Taiwan) or under license from DTS Licensing Limited (for all other companies). DTS, DigitalSurround, and the DTS logo are registered trademarks or trademarks of DTS, Inc. in the United States and other countries. © 2021 DTS, Inc. ALL RIGHTS RESERVED.



The Bluetooth® word mark and logos are registered trademarks owned by Bluetooth SIG, Inc. and any use of such marks by Samsung Electronics Co., Ltd. is under license. Other trademarks and trade names are those of their respective owners.

14 AVIS DE LICENCE LIBRE

Pour envoyer des questions et des demandes concernant des logiciels libres, contactez Samsung Open Source (<http://opensource.samsung.com>)

15 REMARQUE IMPORTANTE À PROPOS DU SERVICE

- Les figures et les illustrations du présent Manuel d'utilisation sont fournies à titre de référence uniquement et peuvent différer de l'apparence du produit réel.
- Des frais supplémentaires pourront vous être facturés dans les cas suivants :
 - (a) Vous demandez l'intervention d'un ingénieur, mais il s'avère que l'appareil ne présente aucune anomalie (par ex. vous n'avez pas lu ce Manuel d'utilisation).
 - (b) Vous portez l'unité à un centre de réparation, mais il s'avère que celle-ci ne présente aucune défaillance (par ex. vous n'avez pas lu ce Manuel d'utilisation).
- Le montant de ces frais administratifs vous sera notifié avant que tout travail ou toute visite à votre domicile ne soit effectuée).

16 SPÉCIFICATIONS ET GUIDE

Spécifications

Nom du modèle	HW-C400 / HW-C410
USB	5V/0,5A
Poids	2,0 kg
Dimensions (L x H x P)	641,0 x 66,5 x 107,0 mm
Plage de températures en fonctionnement	+5°C à +35°C
Plage d'humidité en fonctionnement	10 % ~ 75 %
AMPLIFICATEUR Puissance de sortie nominale	20W x 2
Formats de lecture pris en charge	LPCM 2ch, Dolby Audio™ (prise en charge de Dolby® Digital), DTS

Consommation électrique totale en veille (W)	0,5W
Bluetooth Méthode de désactivation du port	Appuyez et maintenez enfoncée la touche SOUND MODE pendant plus de 5 secondes pour désactiver la fonction Bluetooth Power.

REMARQUES

- Samsung Electronics Co., Ltd se réserve le droit de modifier les caractéristiques sans préavis.
- Le poids et les dimensions sont approximatifs.

- Par la présente, Samsung déclare que cet équipement radio est conforme à la directive 2014/53/UE et répond à toutes les exigences réglementaires du Royaume-Uni. Le texte complet de la déclaration de conformité est accessible à l'adresse <http://www.samsung.com> : accédez à Assistance, puis saisissez le nom du modèle. Cet équipement peut fonctionner dans tous les pays de l'UE et au Royaume-Uni.
- **PUISSANCE DE SORTIE DE L'APPAREIL SANS FIL**
Puissance de transmission RF max.
100 mW à 2,4 GHz – 2,4835 GHz



[Élimination des batteries de ce produit]

(Applicable aux pays disposant de systèmes de collecte séparés)

Le symbole sur la batterie, le manuel ou l'emballage indique que les batteries de ce produit ne doivent pas être éliminées en fin de vie avec les autres déchets ménagers. L'indication éventuelle des symboles chimiques Hg, Cd ou Pb signifie que la batterie contient des quantités de mercure, de cadmium ou de plomb supérieures aux niveaux de référence stipulés dans la directive CE 2006/66.

Si les batteries ne sont pas correctement éliminées, ces substances peuvent porter préjudice à la santé humaine ou à l'environnement.

Afin de protéger les ressources naturelles et d'encourager la réutilisation du matériel, veuillez à séparer les batteries des autres types de déchets et à les recycler via votre système local de collecte gratuite des batteries.



Les bons gestes de mise au rebut de ce produit (Déchets d'équipements électriques & électroniques)

(Applicable aux pays disposant de systèmes de collecte séparés)

Ce symbole sur le produit, ses accessoires ou sa documentation indique que ni le produit, ni ses accessoires électroniques usagés (chargeur, casque audio, câble USB, etc.) ne peuvent être jetés avec les autres déchets ménagers. La mise au rebut incontrôlée des déchets présentant des risques environnementaux et de santé publique, veuillez séparer vos produits et accessoires usagés des autres déchets. Vous favoriserez ainsi le recyclage de la matière qui les compose dans le cadre d'un développement durable.









Les particuliers sont invités à contacter le magasin leur ayant vendu le produit ou à se renseigner auprès des autorités locales pour connaître les procédures et les points de collecte de ces produits en vue de leur recyclage. Les entreprises et particuliers sont invités à contacter leurs fournisseurs et à consulter les conditions de leur contrat de vente. Ce produit et ses accessoires ne peuvent être jetés avec les autres déchets.

Pour obtenir des informations sur les engagements environnementaux de Samsung et sur les obligations réglementaires spécifiques à l'appareil, par ex. la réglementation REACH WEEE, rendez-vous sur : www.samsung.com/uk/aboutsamsung/sustainability/environment/our-commitment/data/

INFORMAZIONI SULLA SICUREZZA

NORME PER LA SICUREZZA

PER RIDURRE I RISCHI DI FOLGORAZIONE, NON RIMUOVERE IL COPERCHIO (O IL RETRO), ALL'INTERNO NON VI SONO PARTI RIPARABILI DALL'UTENTE. PER L'ASSISTENZA TECNICA FARE RIFERIMENTO A PERSONALE QUALIFICATO. Fare riferimento alla seguente tabella per una descrizione dei simboli che è possibile trovare sul proprio prodotto Samsung.

	ATTENZIONE RISCHIO DI FOLGORAZIONE. NON APRIRE.	
	Questo simbolo indica che all'interno sono presenti tensioni pericolose. E' pericoloso toccare in qualsiasi modo le parti interne di questo prodotto.	
	Questo simbolo indica la disponibilità di informazioni importanti nella letteratura del prodotto relative al funzionamento e alla manutenzione del dispositivo.	
	Prodotto di Classe II: Questo simbolo indica che il prodotto non necessita di una connessione di sicurezza alla terra. Se questo simbolo non è presente su un prodotto con un cavo di alimentazione, il prodotto DEVE disporre di una connessione sicura a una presa di corrente dotata di messa a terra.	
	Tensione CA: Questo simbolo indica che la tensione contrassegnata con questo simbolo è di tipo CA.	
	Tensione CC : Questo simbolo indica che la tensione contrassegnata con questo simbolo è di tipo CC.	
	Attenzione, consultare le Istruzioni per l'uso: Questo simbolo indica all'utente la necessità di consultare il manuale dell'utente per ottenere ulteriori informazioni sulla sicurezza.	

AVVERTENZA

- Per ridurre i rischi d'incendio e di scosse elettriche non esporre l'apparecchio a pioggia o umidità.

ATTENZIONE

- PER EVITARE SCOSSE ELETTRICHE, INSERIRE CORRETTAMENTE E COMPLETAMENTE LA SPINA.
- Questo dispositivo deve essere sempre collegato ad una presa elettrica dotata di messa a terra di protezione.
- Per scollegare il dispositivo dalla rete elettrica, lo spinotto deve essere estratto dalla presa, pertanto esso deve essere facilmente raggiungibile.
- Non schizzare o sgocciolare liquidi sull'apparecchio. Non sistemare oggetti pieni di liquidi, come dei vasi, sull'apparecchio.
- Per spegnere completamente l'apparecchio, estrarre la spina di alimentazione dalla presa di rete.
Di conseguenza, la spina di alimentazione deve essere facilmente e prontamente accessibile in qualsiasi momento.

PRECAUZIONI

1. Assicurarsi che l'alimentazione CA della propria abitazione sia conforme ai requisiti di potenza riportati sull'adesivo di identificazione situato sulla parte inferiore del prodotto. Installare il prodotto orizzontalmente, su un supporto adeguato (mobile), verificando che vi sia spazio sufficiente per una corretta ventilazione 7 - 10 cm. Assicurarsi che le aperture di ventilazione non siano coperte. Non sistemare l'unità su amplificatori o altri dispositivi che possono diventare caldi. Questa unità è progettata per un uso continuo. Per spegnere completamente l'unità, scollegare il connettore CA dalla presa di rete. Scollegare l'unità dalla presa se si prevede di non utilizzarla per un periodo prolungato.
2. Durante i temporali, scollegare la spina di alimentazione dalla presa. I picchi di alta tensione provocati dai fulmini potrebbero danneggiare l'unità.
3. Non esporre l'unità alla luce diretta del sole o ad altre fonti di calore. Questo potrebbe causare il surriscaldamento e il malfunzionamento dell'unità.
4. Tenere il prodotto lontano da fonti di umidità (ad es. vasi) e calore eccessivo (ad es. fuoco) o da apparecchi che generano un forte campo magnetico o elettrico. In caso di malfunzionamento dell'unità, scollegare il cavo di alimentazione dalla presa di corrente. Il prodotto non è destinato all'uso industriale. Questo prodotto è destinato esclusivamente all'uso personale. Se il prodotto o il disco vengono conservati a basse temperature, potrebbe formarsi della condensa. Trasportando l'unità in inverno, attendere circa 2 ore prima di utilizzarla, in modo che ritorni a temperatura ambiente.
5. Le batterie utilizzate con questo prodotto contengono sostanze chimiche dannose per l'ambiente. Non smaltirle con i comuni rifiuti domestici. Non gettare le batterie nel fuoco. Non cortocircuitare, smontare o surriscaldare le batterie. **ATTENZIONE** : Una installazione scorretta delle batterie può causarne l'esplosione. Sostituire solo con batterie dello stesso tipo o equivalenti.

SOMMARIO

01	Verifica dei componenti	6
02	Panoramica del prodotto	7
	Pannello superiore della Soundbar	7
	Pannello inferiore della Soundbar	8
03	Utilizzo del telecomando	9
	Inserimento delle batterie prima dell'utilizzo del telecomando (2 batterie AAA)	9
	Come utilizzare il telecomando	9
	Utilizzo dei pulsanti nascosti (pulsanti con più di una funzione)	14
	Specifiche di uscita per diverse modalità di effetti sonori	14
	Regolazione del volume della Soundbar con il telecomando della TV	15
04	Connessione della Soundbar	16
	Collegamento della corrente elettrica	16
05	Utilizzo di una connessione cablata alla TV	17
	Connessione tramite cavo ottico	17
06	Utilizzo di una connessione wireless alla TV	18
	Connessione tramite Bluetooth	18
07	Connessione di un dispositivo esterno	20
	Connessione tramite cavo ottico	20

08	Collegamento di un dispositivo di memoria USB	21
09	Connessione di un dispositivo mobile	23
	Connessione tramite Bluetooth	23
	Connessione di una Soundbar a un dispositivo mobile tramite la funzione NFC	26
10	Installazione a parete (opzionale)	27
	Precauzioni per l'installazione	27
	Componenti per il montaggio a parete	27
11	Aggiornamento del software	30
	Ripristino	31
12	Risoluzione dei problemi	32
13	Licenza	33
14	Avviso di licenza open source	34
15	Nota importante sul servizio	34
16	Specifiche e guida	35
	Specifiche	35

01 VERIFICA DEI COMPONENTI



Unità principale della Soundbar



**Cavo di alimentazione
(Soundbar)**











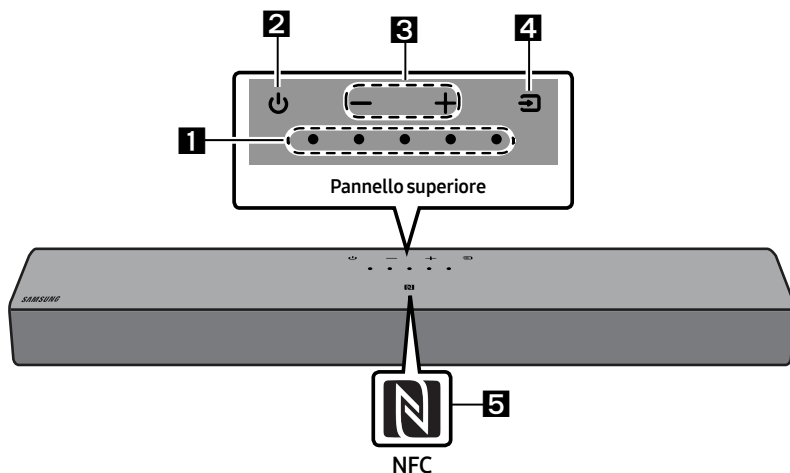

















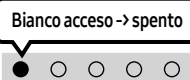

Telecomando/batterie della Soundbar

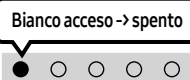
- Per ulteriori informazioni sull'alimentazione e il consumo di energia, vedere l'etichetta applicata al prodotto. (Etichetta: base dell'unità principale della Soundbar)
- Per acquistare componenti aggiuntivi o cavi opzionali, contattare il Centro Assistenza Samsung o l'Assistenza clienti Samsung.
- Le caratteristiche e le specifiche sono soggette a modifiche senza preavviso.
- L'aspetto degli accessori potrebbe variare leggermente dalle illustrazioni riportate sopra.

02 PANORAMICA DEL PRODOTTO

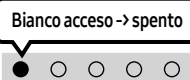
Pannello superiore della Soundbar



<p>1</p>	<p>Indicatore LED</p>	<p>L'indicatore LED lampeggia, si illumina o cambia colore a seconda dello stato o della modalità corrente della Soundbar. Come descritto di seguito, il colore dell'indicatore LED e il numero di spie indicano la modalità attiva.</p> <table border="1" data-bbox="266 884 1025 963"> <tr> <td style="text-align: center;">  LED bianco </td> <td style="text-align: center;">  LED bianco </td> <td style="text-align: center;">  LED multicolore </td> <td style="text-align: center;">  LED bianco </td> <td style="text-align: center;">  LED bianco </td> </tr> </table> <ul style="list-style-type: none"> Il LED multicolore cambia in Bianco, Ciano, Verde, Rosso, Giallo, Arancione, Viola e Blu a seconda dello stato o della modalità. 	 LED bianco	 LED bianco	 LED multicolore	 LED bianco	 LED bianco			
 LED bianco	 LED bianco	 LED multicolore	 LED bianco	 LED bianco						
<p>2</p>	<p>Alimentazione</p>	<p>Consente di accendere e spegnere il dispositivo.</p>								
<p>3</p>	<p>Volume</p>	<p>Regola il volume.</p>								
<p>4</p>	<p>Sorgente</p>	<ul style="list-style-type: none"> Premere il tasto  (Sorgente) per cambiare modalità. Ogni volta che si cambia modalità, il LED si accende in bianco e poi si spegne. <table border="1" data-bbox="266 1235 1025 1394"> <tr> <td style="text-align: center;">Indicatore LED</td> <td style="text-align: center;">  Bianco acceso → spento </td> <td style="text-align: center;">  Bianco acceso → spento </td> <td style="text-align: center;">  Bianco acceso → spento </td> </tr> <tr> <td style="text-align: center;"></td> <td style="text-align: center;">"Digital Audio In"</td> <td style="text-align: center;">"Bluetooth"</td> <td style="text-align: center;">"USB"</td> </tr> </table>	Indicatore LED	 Bianco acceso → spento	 Bianco acceso → spento	 Bianco acceso → spento		"Digital Audio In"	"Bluetooth"	"USB"
Indicatore LED	 Bianco acceso → spento	 Bianco acceso → spento	 Bianco acceso → spento							
	"Digital Audio In"	"Bluetooth"	"USB"							

5**Logo NFC**

È possibile attivare la connessione Bluetooth posizionando il telefono nell'area di copertura NFC della Soundbar.

- Quando si inserisce il cavo CA, il tasto di accensione riprenderà a funzione entro 4 - 6 secondi.
- Quando si accende questa unità, il suono verrà riprodotto dopo un ritardo di 4 - 5 secondi.
- hSe il suono proviene sia dalla TV sia dalla Soundbar, accedere al menu **Impostazioni** per l'audio della TV e impostare il diffusore TV su **Altoparlante esterno**.

Pannello inferiore della Soundbar

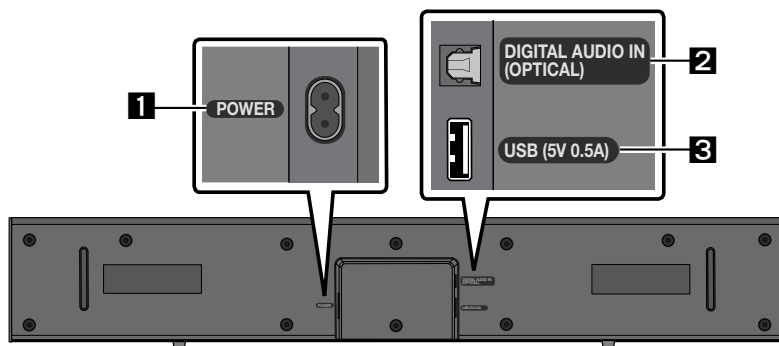
**1****POWER**

Connettere il cavo di alimentazione CA della Soundbar.

2**DIGITAL AUDIO IN (OPTICAL)**

Collegare all'uscita (ottica) digitale di un dispositivo esterno.

3**USB (5V 0.5A)**

Collegare a un dispositivo USB per riprodurre file musicali sul dispositivo USB tramite la Soundbar.

- Non collegare questa unità o altri componenti a una presa CA finché non sono stati completati tutti i collegamenti tra i componenti.

03 UTILIZZO DEL TELECOMANDO

Inserimento delle batterie prima dell'utilizzo del telecomando (2 batterie AAA)

Far scorrere il coperchio posteriore nella direzione della freccia fino alla completa rimozione.

Inserire 2 batterie AAA (1,5 V) orientate in modo corretto. Far scorrere il coperchio posteriore fino al raggiungimento della posizione iniziale.

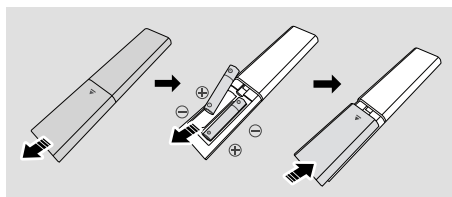

Come utilizzare il telecomando

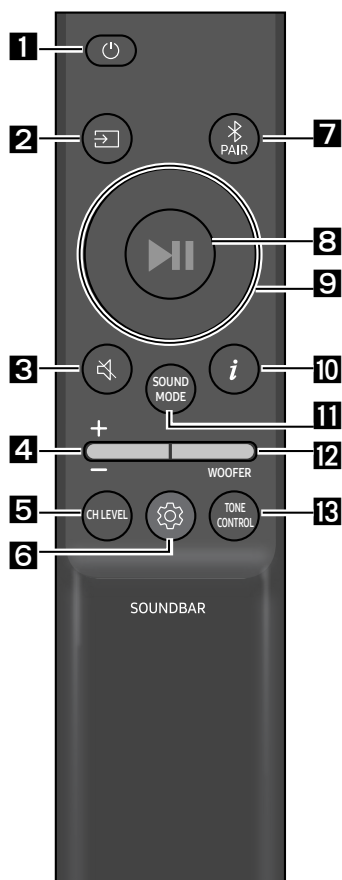

1

Alimentazione

Consente di accendere e spegnere la Soundbar.

Indicatore LED	La spia ciano lampeggia X1	La spia rossa lampeggia X3
	○ ○ ● ○ ○	○ ○ ● ○ ○
	Acceso	Spento

• Funzione Auto Power Down

L'unità si spegne automaticamente nelle situazioni seguenti:

- Nella modalità "Digital Audio In" / "Bluetooth" / "USB" se l'assenza del segnale audio si prolunga per 18 minuti.

2

(Sorgente)

Premere per selezionare una sorgente connessa alla Soundbar.

3

(Muto)

Premere il tasto  (Muto) per disattivare l'audio. Premerlo nuovamente per riattivare l'audio.

Indicatore LED	Lampeggia ripetutamente
	○ ○ ○ ○ ●

4**Volume**

Premere il tasto su o giù per regolare il volume.

Indicatore LED	<p>La spia bianca si sposta a destra X1</p> <p>Volume su</p>	<p>La spia bianca si sposta a sinistra X1</p> <p>Volume giù</p>

5**CH LEVEL**

Premendo il pulsante è possibile regolare il volume di ciascun altoparlante.

Indicatore LED	<p>La spia bianca lampeggia X1</p>
	"Centre Level"

6**🔊 (Controllo audio)**





Premendo il pulsante è possibile impostare la funzione audio. L'opzione desiderata può essere regolata usando i tasti **Su/Giù**. Ogni volta che si cambia modalità, il LED multicolore lampeggia in bianco.

Indicatore LED	<p>La spia bianca lampeggia X1</p>
	"Sync" → "Night mode" → "Voice enhancement"

- Se il video della TV e l'audio della Soundbar non sono sincronizzati, selezionare **"Sync"** in Controllo audio, quindi impostare il ritardo dell'audio tra 0~300 millisecondi usando i tasti **Su/Giù**. (Non disponibile nel modo **"USB"** o **"Bluetooth"**.)
- La funzione **"Sync"** è supportata solo per alcune funzioni.
- **"Night mode"** è ottimizzata per la visione notturna con le impostazioni regolate per abbassare il volume ma mantenere i dialoghi chiari.
- **"Voice enhancement"** semplifica l'ascolto dei dialoghi parlari nei film e in TV.

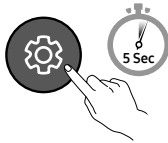
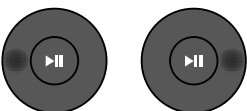
EQ 7 bande

Tenere premuto il tasto  (**Controllo audio**) per circa 5 secondi per regolare il suono per ogni banda di frequenza. È possibile selezionare 150 Hz, 300 Hz, 600 Hz, 1,2 kHz, 2,5 kHz, 5 kHz e 10 kHz usando i tasti **Sinistra/Destra** e ogni valore può essere regolato su un'impostazione compresa tra -6 - +6 usando i tasti **Su/Giù**. (Accertarsi che il modo Audio sia impostata su "Standard".)

EQ 7 bande			
			
Tieni premuto il pulsante  (Controllo audio) per circa 5 secondi.		Utilizzando i pulsanti Sinistra/Destra e ciascuno può essere regolato per un'impostazione tra -6 e +6.	
	"150Hz"		"150Hz" → "300Hz" → "600Hz" → "1.2kHz" → "2.5kHz" → "5kHz" → "10kHz"

7

Bluetooth PAIR

Consente di attivare la modalità associazione Bluetooth della Soundbar.

Quando si preme il tasto, il display LED cambia come illustrato di seguito.

- Finché l'associazione non viene completata, il LED multicolore cambia in **Rosso** → **Verde** → **Blu**.

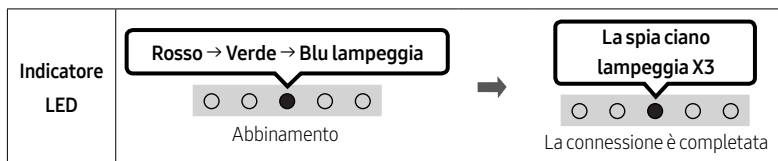

8

▶II (Riproduci / Sospendi)

È possibile riprodurre o mettere in pausa la musica premendo il tasto in modalità "USB".

9

Su/Giù/Sinistra/Destra

Premere **Su/Giù/Sinistra/Destra** sul tasto per selezionare o impostare funzioni.

- **Ripeti**
Per utilizzare la funzione Ripeti nel modo "USB", premere il tasto **Su**.
- **Salta brano**
Premere il tasto **Destra** per selezionare il file musicale successivo. Premere il tasto **Sinistra** per selezionare il file musicale precedente.



10

i (Info)

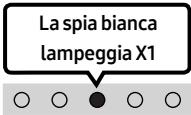

Quando premuto, vengono visualizzate le informazioni per ciascuna modalità. (Vedere pagina 7).

SOUND MODE

Premendo il tasto, è possibile selezionare la modalità audio desiderata. Ogni volta che si cambia modalità, il LED multicolore lampeggia in bianco. (La modalità audio potrebbe variare a seconda del modello di TV).

Indicatore LED	
	"Surround Sound" → "Standard"

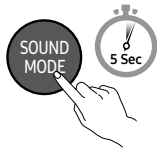
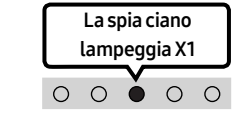
- **Surround Sound**
Fornisce un campo sonoro più ampio di quello standard.
- **Standard**
Emette il suono originale.
- **Bluetooth Power attivato/disattivato**
Questa funzione accende automaticamente la Soundbar nel momento in cui riceve una richiesta di connessione da una TV o da un dispositivo Bluetooth già connessi in passato. La funzione è Attiva per impostazione predefinita.
 - Tenere premuto il tasto **SOUND MODE** per più di 5 secondi per disattivare la funzione Bluetooth Power.
- **DRC (Dynamic Range Control) attivato/disattivato**
Consente di applicare la funzionalità Dynamic Range Control alle tracce Dolby Digital. Con la Soundbar spenta, tenere premuto il tasto **SOUND MODE** per più di 5 secondi per attivare o disattivare la modalità DRC (Dynamic Range Control). La modalità DRC, se attivata, attenua i suoni forti (il suono potrebbe risultare distorto).

Tasto SOUND MODE	Indicatore LED	
	 <p>Acceso (impostazione predefinita)</p>	 <p>Spento</p>
DRC attivato/ disattivato	Attivare → Disattivare	

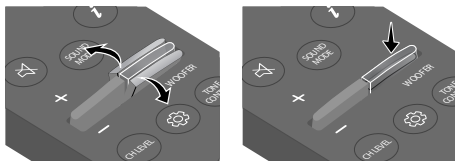
12**LIVELLO WOOFER (BASSO)**

Premere il tasto su o giù per regolare il livello dei bassi tra -6 e +6. Premere il pulsante per impostare il livello del volume del woofer (basso) su 0 (impostazione predefinita) (subwoofer non incluso).

13**TONE CONTROL**

Premendo il pulsante è possibile regolare il volume degli alti o dei bassi. L'opzione desiderata può essere regolata usando i tasti **Su/Giù**. (Questa funzione è disponibile in tutte le modalità audio tranne nella modalità **"Standard"**.)

Indicatore LED	
	"Treble" → "Bass"

Utilizzo dei pulsanti nascosti (pulsanti con più di una funzione)

Tasto nascosto		Pagina di riferimento
Tasto del telecomando	Funzione	
WOOFER (Su)	Telecomando della TV attivato/ disattivato	Pagina 15
Sinistra	Connessione automatica TV attivata/ disattivata	Pagina 19
 (Controllo audio)	EQUALIZZATORE 7 bande	Pagina 11
SOUND MODE	DRC attivato/disattivato	Pagina 12
	Bluetooth Power attivato/disattivato	Pagina 12

Specifiche di uscita per diverse modalità di effetti sonori

Effetto	Ingresso	Uscita
Surround Sound	2.0 canali	2.0 canali
	5.1 canali	2.0 canali
Standard	2.0 canali	2.0 canali
	5.1 canali	2.0 canali







Regolazione del volume della Soundbar con il telecomando della TV

Regolare il volume della Soundbar usando il telecomando della TV.

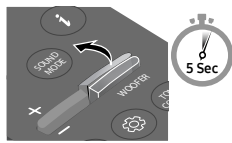
- Questa funzione può essere usata solo con telecomandi IR. I telecomandi Bluetooth, che richiedono l'associazione, non sono supportati.
- Per utilizzare questa funzione, impostare il diffusore TV su **Altoparlante esterno**.
- Produttori che supportano questa funzione:
Samsung, VIZIO, LG, Sony, Sharp, PHILIPS, PANASONIC, TOSHIBA, Hisense, RCA

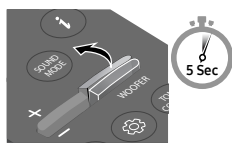
Telecomando della TV attivato/disattivato

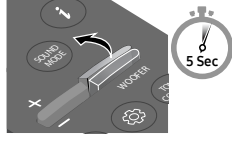
1. Spegner la Soundbar.
2. Tenere premuto il tasto **WOOFER** per 5 secondi.
Ogni volta che si solleva il tasto **WOOFER** per 5 secondi, la modalità cambia nel seguente ordine: **"Off-TV Remote"** (modalità predefinita), **"Samsung-TV Remote"**, **"All-TV Remote"**.
Lo stato dell'indicatore LED cambia a ogni cambio di modalità, come mostrato di seguito.

Tasto del telecomando	Indicatore LED	Stato
	<p>La spia rossa lampeggia X1</p>  <p>"Off-TV Remote" (modalità predefinita)</p>	Disabilita il telecomando della TV.
	<p>La spia ciano lampeggia X1</p>  <p>"Samsung-TV Remote"</p>	Abilita il telecomando IR di una TV Samsung.
	<p>La spia blu lampeggia X1</p>  <p>"All-TV Remote"</p>	Abilita il telecomando IR di una TV di terze parti.

04 CONNESSIONE DELLA SOUNDBAR

Collegamento della corrente elettrica

Utilizzare nel seguente ordine i componenti di alimentazione per collegare la Soundbar a una presa elettrica:

- Per ulteriori informazioni sui requisiti dell'alimentazione e sul consumo di energia, vedere l'etichetta applicata al prodotto. (Etichetta: base dell'unità principale della Soundbar)
1. Collegare il cavo di alimentazione alla Soundbar.
 2. Collegare il cavo di alimentazione a una presa a muro.

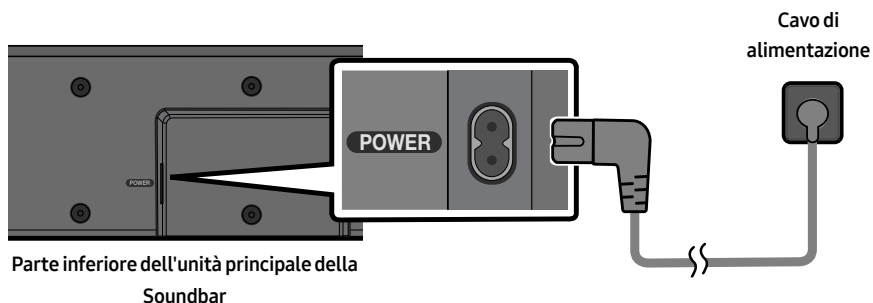

NOTA

- Se si disinserisce e si inserisce il cavo di alimentazione quando il prodotto è acceso, la Soundbar si accende automaticamente.

05 UTILIZZO DI UNA CONNESSIONE CABLATA ALLA TV

Connessione tramite cavo ottico

Lista di controllo pre-connessione

- Quando si utilizza un cavo ottico e i terminali sono coperti, assicurarsi di rimuovere la copertura.

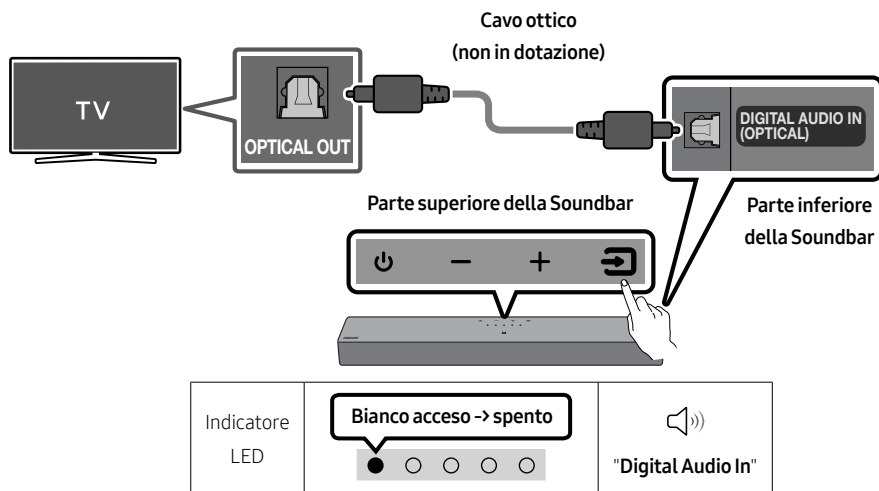

1. Con la TV e la Soundbar spente, collegare la porta **DIGITAL AUDIO IN (OPTICAL)** sulla Soundbar e la porta di uscita **OPTICAL OUT** sulla TV con il cavo ottico (non in dotazione), come mostrato nella figura.
2. Accendere la Soundbar e la TV.
3. Premere il tasto (**Sorgente**) sul pannello superiore o sul telecomando, quindi selezionare il modo **"Digital Audio In"**.
4. L'audio della TV viene diffuso dalla Soundbar.

06 UTILIZZO DI UNA CONNESSIONE WIRELESS ALLA TV

Connessione tramite Bluetooth

Quando una TV Samsung viene connessa tramite Bluetooth, è possibile ascoltare l'audio stereo senza l'ingombro dei cavi.

- È possibile connettere una sola TV Samsung alla volta.
- È possibile connettere una TV Samsung che supporta il Bluetooth.
Verificare le specifiche della TV.

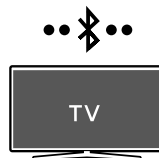

La connessione iniziale

1. Premere il pulsante **PAIR** sul telecomando della Soundbar o premere il pulsante (**Sorgente**) sul pannello superiore della Soundbar per entrare in modalità **"Bluetooth"**.

Pulsante di associazione Bluetooth	Indicatore LED
<p>OPPURE</p> <p>In modalità "Bluetooth"</p>	<p>Rosso → Verde → Blu lampeggia</p> <p>Abbinamento</p> <p>→</p> <p>La spia ciano lampeggia X3</p> <p>La connessione è completata</p> <ul style="list-style-type: none">• Finché l'associazione non viene completata, il LED multicolore cambia in Rosso → Verde → Blu.
	<p>"Ready to connect via Bluetooth."</p>

2. Selezionare la modalità Bluetooth sulla TV Samsung.
Esempio: Pagina iniziale (🏠) → Menu → Impostazioni (⚙️) → Tutte le impostazioni (⚙️) → Suono → Uscita audio → Elenco altoparlanti Bluetooth → [AV]Soundbar C4-Series (Bluetooth)
3. Selezionare **"[AV]Soundbar C4-Series"** dall'elenco sullo schermo della TV.
Nell'elenco dei dispositivi Bluetooth della TV è indicata una Soundbar disponibile con **"Associazione richiesta"** o **"Associata"**. Per connettere una TV Samsung alla Soundbar, selezionare il messaggio, quindi stabilire una connessione.
4. L'audio della TV Samsung viene ora emesso dalla Soundbar.
 - Se è presente un log di connessione tra la Soundbar e la TV Samsung, la Soundbar viene connessa automaticamente cambiando la modalità in **"Bluetooth"**.

Se il dispositivo non si connette

- Se sull'elenco dei diffusori della TV Samsung è già presente una Soundbar, (ad esempio [AV]Soundbar C4-Series), eliminarla.
- Ripetere i passaggi da 1 a 3.



Disconnessione della Soundbar dalla TV Samsung

Premere il tasto  (**Sorgente**) sul pannello superiore o sul telecomando per selezionare un modo diverso da "Bluetooth".

- La disconnessione richiede tempo perché la TV Samsung deve ricevere una risposta dalla Soundbar. (Il tempo necessario potrebbe variare in base al modello di TV Samsung.)

Connessione automatica TV attivata/disattivata

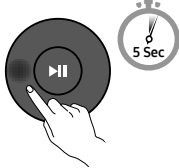
Per annullare la connessione Bluetooth automatica tra la Soundbar e il TV, premere il tasto **Sinistra** del telecomando per 5 secondi con la Soundbar in stato "Bluetooth Ready". (Attivare → Disattivare)

Tasto Sinistra	Indicatore LED	
	<div style="border: 1px solid black; padding: 5px; text-align: center;">La spia ciano lampeggia X1</div>  <p style="text-align: center;">Acceso (impostazione predefinita)</p>	<div style="border: 1px solid black; padding: 5px; text-align: center;">La spia rossa lampeggia X1</div>  <p style="text-align: center;">Spento</p>
Bluetooth Ready	Attivare → Disattivare	

Note sulla connessione Bluetooth

- Individuare un nuovo dispositivo nel raggio di copertura di 1 m da connettere tramite Bluetooth.
- Se viene richiesto un codice PIN quando si connette un dispositivo Bluetooth, inserire <0000>.
- La Soundbar si spegne automaticamente dopo 18 minuti nello stato Pronto.
- La Soundbar non esegue la connessione o la ricerca Bluetooth correttamente nelle situazioni seguenti:
 - in presenza di un forte campo elettrico intorno alla Soundbar.
 - quando più dispositivi Bluetooth sono associati contemporaneamente alla Soundbar.
 - se il dispositivo Bluetooth è spento, non è presente o non funziona correttamente.
- I dispositivi elettronici possono causare interferenze radio. I dispositivi che generano onde elettromagnetiche come i forni a microonde, i dispositivi LAN wireless e così via devono essere tenuti lontano dall'unità principale della Soundbar.

07 CONNESSIONE DI UN DISPOSITIVO ESTERNO

Connessione tramite cavo ottico

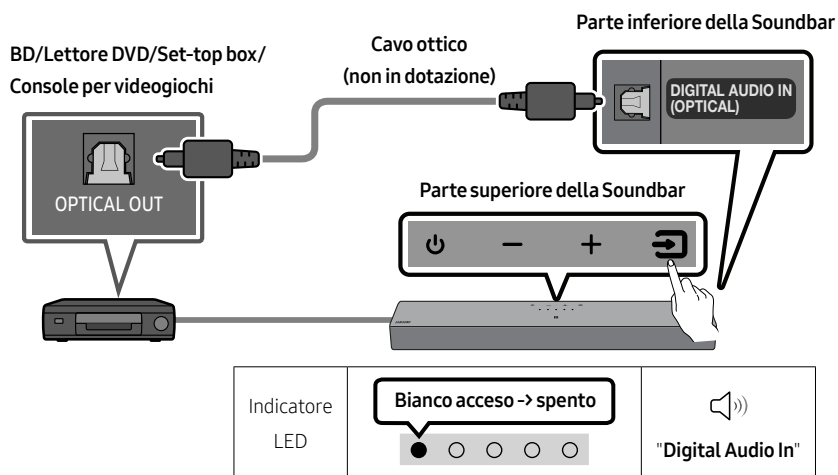

1. Con il dispositivo esterno e la Soundbar spenti, collegare la porta **DIGITAL AUDIO IN (OPTICAL)** sulla Soundbar e la porta di uscita OPTICAL su dispositivo esterno con il cavo ottico (non in dotazione), come mostrato nella figura.
2. Accendere la Soundbar e il dispositivo esterno.
3. Selezionare il modo **"Digital Audio In"** premendo il tasto  (**Sorgente**) sul pannello superiore o sul telecomando.
4. L'audio del dispositivo esterno viene diffuso dalla Soundbar.

08 COLLEGAMENTO DI UN DISPOSITIVO DI MEMORIA USB

È possibile riprodurre tramite la Soundbar file musicali contenuti in dispositivi di memoria.

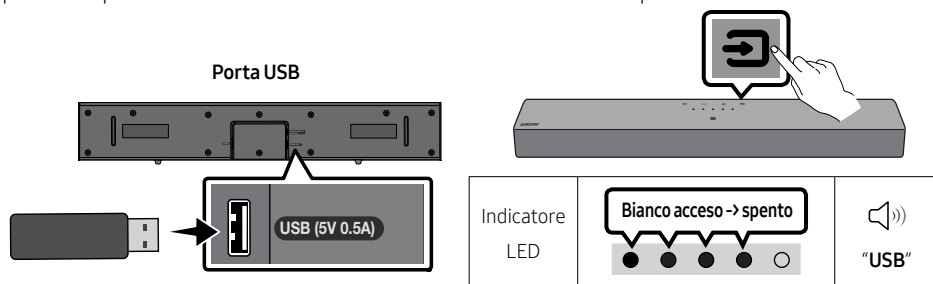

1. Connettere il dispositivo USB alla porta USB nella parte inferiore del prodotto.
2. Premere il pulsante  (**Sorgente**) sul pannello superiore o sul telecomando, quindi selezionare la modalità "USB".
3. Riprodurre file musicali dal dispositivo di memoria tramite la Soundbar.
 - La Soundbar si spegne automaticamente (Auto Power Down) se non è stato collegato alcun dispositivo USB per più di 18 minuti.

Elenco della compatibilità

Estensione	Codec	Frequenza di campionamento	Velocità di trasmissione
*.mp3	MPEG1 Layer2	32 kHz ~ 48 kHz	32 ~ 320 kbps
	MPEG1 Layer3	32 kHz ~ 48 kHz	32 ~ 320 kbps
	MPEG2 Layer3	16 kHz ~ 24 kHz	8 ~ 160 kbps
	MPEG2.5 Layer3	8 kHz ~ 12 kHz	8 ~ 160 kbps
*.wma	WMA7/8/9	32 kHz ~ 48 kHz	32 ~ 320 kbps
*.aac *.m4a	AAC-LC (MPEG2/MPEG4 solo audio)	32 kHz ~ 48 kHz	32 ~ 320 kbps
*.wav	LPCM	32 kHz ~ 192 kHz	1024 ~ 9216 kbps
*.flac	FLAC	32 kHz ~ 192 kHz	162 ~ 8100 kbps

- Se sul dispositivo USB sono archiviati un elevato numero di cartelle (circa 200) e file (circa 2000) è possibile che la Soundbar impieghi qualche istante per accedere ai file e riprodurli.
- La Soundbar supporta solo dispositivi USB con file system FAT16 (~2GB), FAT32 (~2TB) o NTFS (~2TB).

09 CONNESSIONE DI UN DISPOSITIVO MOBILE

Connessione tramite Bluetooth

Quando un dispositivo mobile viene connesso tramite Bluetooth, è possibile ascoltare l'audio stereo senza l'ingombro dei cavi.

- Quando si connette un dispositivo Bluetooth associato con la Soundbar spenta, la Soundbar si accende automaticamente.



Dispositivo mobile

La connessione iniziale

- Quando si connette un nuovo dispositivo Bluetooth, assicurarsi che si trovi nel raggio di copertura di 1 m.
1. Premere il pulsante PAIR sul telecomando della Soundbar o premere il pulsante (Sorgente) sul pannello superiore della Soundbar per entrare in modalità "Bluetooth".

Pulsante di associazione Bluetooth	Indicatore LED
 OPPURE In modalità "Bluetooth" 	<div style="display: flex; align-items: center;"><div style="border: 1px solid black; padding: 5px; margin-right: 10px;">Rosso → Verde → Blu lampeggia</div><div style="margin-right: 10px;">→</div><div style="border: 1px solid black; padding: 5px;">La spia ciano lampeggia X3</div></div> <div style="display: flex; align-items: center; margin-top: 5px;"><div style="margin-right: 10px;"> Abbinamento</div><div style="margin-right: 10px;">→</div><div> La connessione è completata</div></div> <ul style="list-style-type: none">• Finché l'associazione non viene completata, il LED multicolore cambia in Rosso → Verde → Blu.
	"Ready to connect via Bluetooth."

2. Sul dispositivo selezionare "[AV]Samsung Soundbar C4-Series" dall'elenco che viene visualizzato.
3. Riprodurre i file musicali dal dispositivo connesso tramite Bluetooth attraverso la Soundbar.

Se il dispositivo non si collega

- Se nell'elenco dei diffusori sul dispositivo mobile è già presente una Soundbar, (ad esempio "[AV]Samsung Soundbar C4-Series"), eliminarla.
- Ripetere i passaggi 1 e 2.



Note sulla connessione Bluetooth

- Individuare un nuovo dispositivo nel raggio di copertura di 1 m da connettere tramite Bluetooth.
- Se viene richiesto un codice PIN quando si connette un dispositivo Bluetooth, inserire <0000>.
- La Soundbar si spegne automaticamente dopo 18 minuti nello stato Pronto.
- La Soundbar non esegue la connessione o la ricerca Bluetooth correttamente nelle situazioni seguenti:
 - in presenza di un forte campo elettrico intorno alla Soundbar.
 - quando più dispositivi Bluetooth sono associati contemporaneamente alla Soundbar.
 - se il dispositivo Bluetooth è spento, non è presente o non funziona correttamente.
- I dispositivi elettronici possono causare interferenze radio. I dispositivi che generano onde elettromagnetiche come i forni a microonde, i dispositivi LAN wireless e così via devono essere tenuti lontano dall'unità principale della Soundbar.
- La Soundbar supporta i dati SBC (44,1 kHz, 48 kHz).
- Collegarla esclusivamente a un dispositivo Bluetooth che supporta la funzione A2DP (AV).
- Non è possibile collegare la Soundbar a un dispositivo Bluetooth che supporta solo la funzione HF (vivavoce).
- Quando si collega la Soundbar a un dispositivo Bluetooth, avvicinarli il più possibile.
- Maggiore è la distanza tra la Soundbar e il dispositivo Bluetooth, minore sarà la qualità dell'audio. Il collegamento Bluetooth potrebbe interrompersi se i dispositivi non rientrano nel range di copertura.
- Il collegamento Bluetooth potrebbe non funzionare come previsto nelle aree con scarsa ricezione.
- Un dispositivo Bluetooth potrebbe generare rumori o non funzionare correttamente nelle seguenti condizioni:
 - Quando il corpo viene a contatto con il ricetrasmittitore di segnale sul dispositivo Bluetooth o sulla Soundbar.
 - Negli angoli o in presenza di un ostacolo nelle vicinanze, ad esempio una parete o un divisorio, dove possono verificarsi fluttuazioni elettriche.
 - Se esposto a interferenze radio generate da altri prodotti operanti sulle stesse gamme di frequenza, ad esempio apparecchiature mediche, forni a microonde e dispositivi LAN wireless.
 - Ostacoli come porte e pareti potrebbero influire sulla qualità audio anche quando i dispositivi rientrano nel range di copertura.
- Si noti che la Soundbar non può essere associata ad altri dispositivi Bluetooth quando è in uso l'opzione Bluetooth.
- Questo dispositivo wireless potrebbe causare interferenze elettriche durante il funzionamento.

Bluetooth Power attivato/disattivato

Quando la funzione Accensione Bluetooth Power è attivata e il Soundbar è spento, se un dispositivo Bluetooth collegato in precedenza prova a collegarsi al Soundbar, il Soundbar si accende automaticamente.

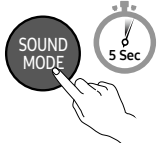
1. Tenere premuto il tasto **SOUND MODE** sul telecomando per più di 5 secondi mentre si accende la Soundbar.
2. L'indicatore LED multicolore sulla Soundbar lampeggia in "**Ciano**".

Tasto SOUND MODE	Indicatore LED	
	<div data-bbox="375 391 565 502">La spia ciano lampeggia X1</div>  <p>Acceso (impostazione predefinita)</p>	<div data-bbox="677 391 868 502">La spia rossa lampeggia X1</div>  <p>Spento</p>
Bluetooth Power attivato/disattivato	Attivare → Disattivare	

Disconnettere il dispositivo Bluetooth dalla Soundbar

È possibile scollegare il dispositivo Bluetooth dall'Soundbar. Per le istruzioni, vedere il manuale utente del dispositivo Bluetooth.

- L'Soundbar viene scollegato.
- Se la Soundbar è scollegata dal dispositivo Bluetooth, l'indicatore LED multicolore della Soundbar lampeggia tre volte in "**Rosso**".

Disconnessione della Soundbar dal dispositivo Bluetooth

Premere il tasto  (**Sorgente**) sul pannello superiore o sul telecomando per selezionare un modo diverso da "**Bluetooth**".

- La disconnessione richiede tempo perché il dispositivo Bluetooth deve ricevere una risposta dalla Soundbar. (Il tempo di disconnessione potrebbe variare a seconda del dispositivo Bluetooth)

Connessione di una Soundbar a un dispositivo mobile tramite la funzione NFC

Posizionare il dispositivo mobile nell'area di copertura NFC sulla Soundbar.

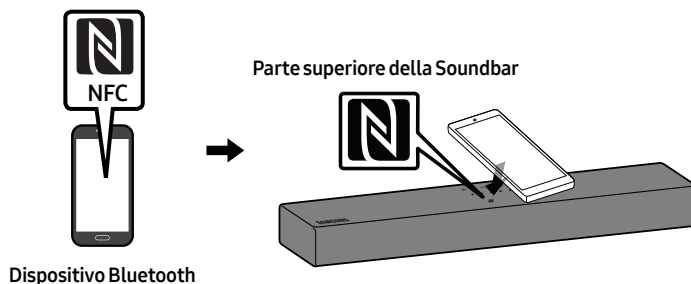

NOTE

- Assicurarsi che la funzione NFC del dispositivo mobile sia attivata e che lo schermo sia attivo.
- La connessione Bluetooth non è disponibile quando la funzione NFC del dispositivo mobile è in modalità di emulazione scheda.
- Se viene richiesto un codice PIN durante la connessione a un dispositivo Bluetooth, immettere <0000>.
- La Soundbar si spegne automaticamente dopo 18 minuti nello stato Pronto.
- La Soundbar potrebbe non essere in grado di effettuare la ricerca o la connessione Bluetooth correttamente nelle seguenti condizioni:
 - Se la Soundbar è circondata da un potente campo elettrico.
 - Se si effettua l'associazione di diversi dispositivi Bluetooth con la Soundbar in contemporanea.
 - Se il dispositivo Bluetooth è spento, fuori posto o presenta malfunzionamenti.
- I dispositivi elettronici potrebbero causare interferenze radio. I dispositivi che generano onde elettromagnetiche, come ad esempio forni a microonde, LAN wireless e così via, devono essere tenuti lontano dall'unità principale della Soundbar.
- Il Soundbar supporta i dati SBC (44,1kHz, 48kHz).
- Effettuare il collegamento esclusivamente a un dispositivo Bluetooth che supporti la funzione A2DP (AV).
- Non è possibile collegare il Soundbar a un dispositivo Bluetooth che supporta soltanto la funzione HF (Hands Free).
- Una volta stabilito il collegamento tra la Soundbar e un dispositivo Bluetooth, selezionando "[AV]Samsung Soundbar C4-Series" dall'elenco dei dispositivi trovati, la Soundbar passa automaticamente al modo "Bluetooth".
 - Disponibile solo se il Soundbar è elencato tra i dispositivi collegati al dispositivo Bluetooth.
(Il dispositivo Bluetooth e il Soundbar devono essere stati collegati in precedenza almeno una volta).
- La Soundbar non può essere associata a un altro dispositivo se è già in modalità Bluetooth e associata a un dispositivo Bluetooth.

10 INSTALLAZIONE A PARETE (OPZIONALE)

Precauzioni per l'installazione

- Installare solo su pareti verticali.
- Non installare in luoghi caratterizzati da temperature e/o umidità elevate.
- Verificare se la parete è sufficientemente solida per sostenere il peso del prodotto. In caso contrario, rinforzare la parete o scegliere un altro punto per il montaggio.
- Acquistare e utilizzare le viti e gli ancoraggi appropriati per il tipo di parete (cartongesso, ferro, legno e così via). Se possibile, fissare le viti ai montanti della parete.
- Acquistare le viti di montaggio in base al tipo e allo spessore della parete su cui si desidera montare la Soundbar.
 - Diametro: M4
 - Lunghezza: si consiglia 40 mm o maggiore.
- Collegare i cavi dall'unità ai dispositivi esterni prima di montare la Soundbar sulla parete.
- Assicurarsi che l'unità sia spenta e scollegata dall'alimentazione prima di installarla. In caso contrario, potrebbero verificarsi scariche elettriche.

Componenti per il montaggio a parete

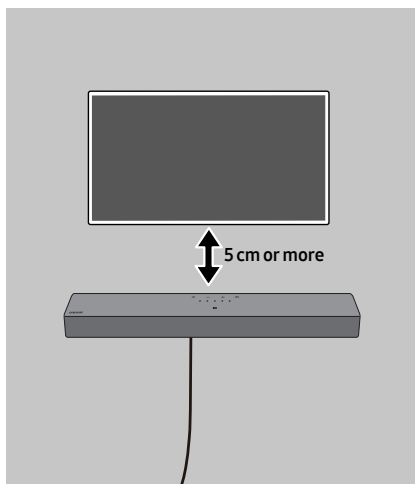

Per l'installazione su pareti in calcestruzzo
(non fornito in dotazione)

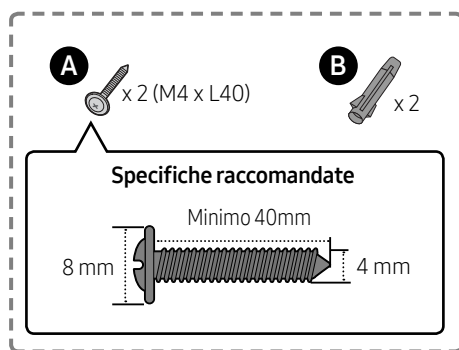

NOTA

- L'installazione su pareti di tipo diverso richiede l'uso di viti di tipo diverso.

1.

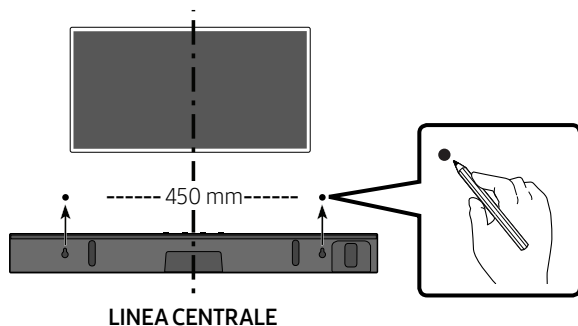

NOTE

- Se la TV è installata a parete, installare la Soundbar sotto la TV a una distanza di almeno 5cm.
- Utilizzare una matita per contrassegnare le posizioni dei fori.

2.

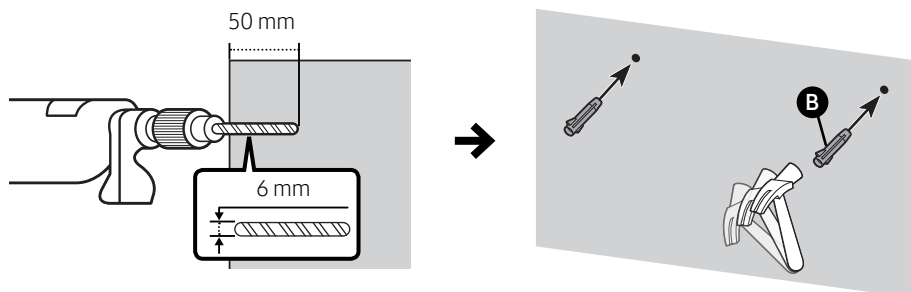

NOTA IMPORTANTE

- Il metodo di installazione illustrato si riferisce alle pareti in CALCESTRUZZO. I metodi di installazione variano a seconda del tipo di parete. Per l'installazione su parete a secco, si raccomanda caldamente di eseguire dei fori di supporto per le viti nei montanti di legno sottostanti.

3.

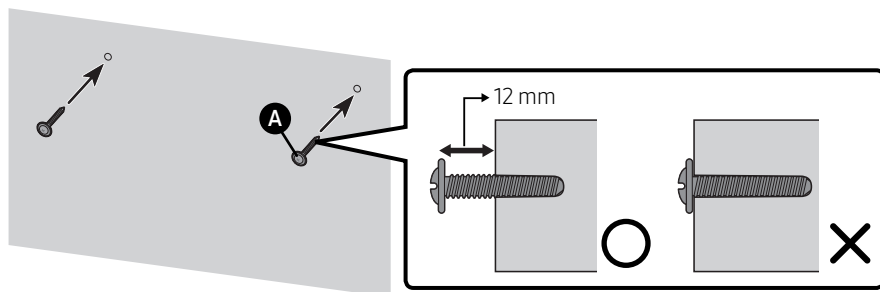

4.

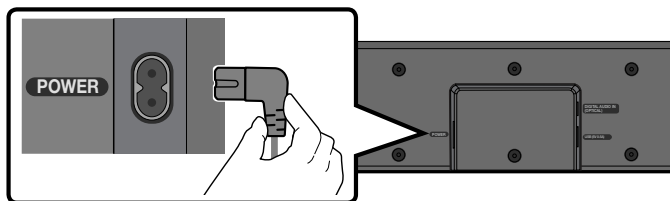

5.

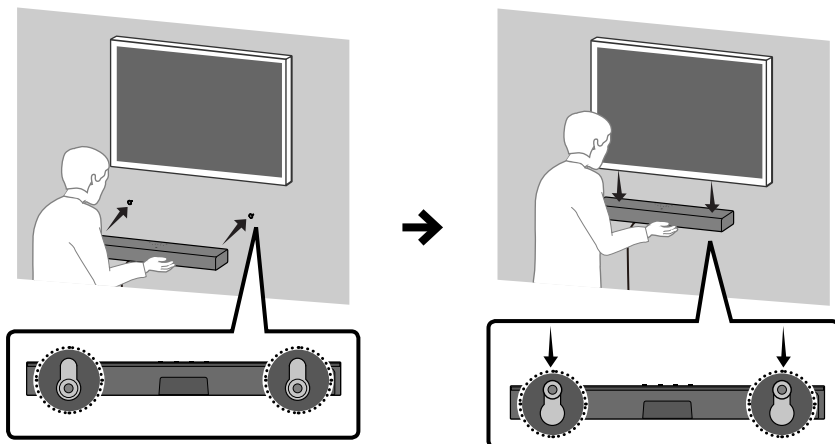

NOTA

- I supporti per l'installazione a parete sono integrati nel retro della Soundbar.

⚠ ATTENZIONE

- Premere la Soundbar verso il basso con forza sufficiente a fissarla alla parete. Se la Soundbar non è saldamente fissata alla parete, potrebbe staccarsi accidentalmente provocando lesioni a persone.
- Non urtare né colpire la Soundbar (specialmente dal basso). A causa dell'impatto la Soundbar potrebbe staccarsi dalla parete e provocare lesioni a persone.

11 AGGIORNAMENTO DEL SOFTWARE

Importante: dopo l'aggiornamento, mantenere le impostazioni originali.

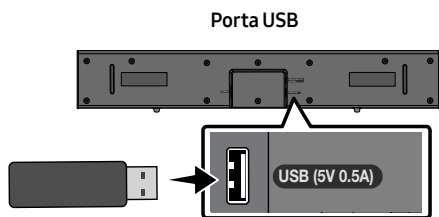

1. Collegare una memoria stick USB alla porta USB sul computer.

Importante: assicurarsi che non siano presenti file musicali nell'unità della memory stick USB. Questo potrebbe causare il mancato aggiornamento del firmware.

2. Andare a (samsung.com) → selezionare Immetti numero modello e immettere il modello della Soundbar. Selezionare manuali e download e scaricare la versione più aggiornata del file software.
3. Salvare il software scaricato su una memory stick USB e selezionare "Estrai qui" per decomprimere la cartella.
4. Spegnerne la Soundbar e connettere l'unità USB che contiene l'aggiornamento software alla porta **USB**.

5. Inserire la USB nella Soundbar e passare alla sorgente USB; il software si aggiornerà automaticamente e l'operazione sarà completata entro 2 minuti. Durante la procedura di aggiornamento, i 5 LED iniziano a lampeggiare in un ciclo infinito, quindi i 5 LED diventano bianchi luminosi, quindi i 5 LED lampeggiano nuovamente in un ciclo infinito. Al completamento dell'aggiornamento, l'indicatore azzurro lampeggia 3 volte e la Soundbar si riaccende automaticamente.

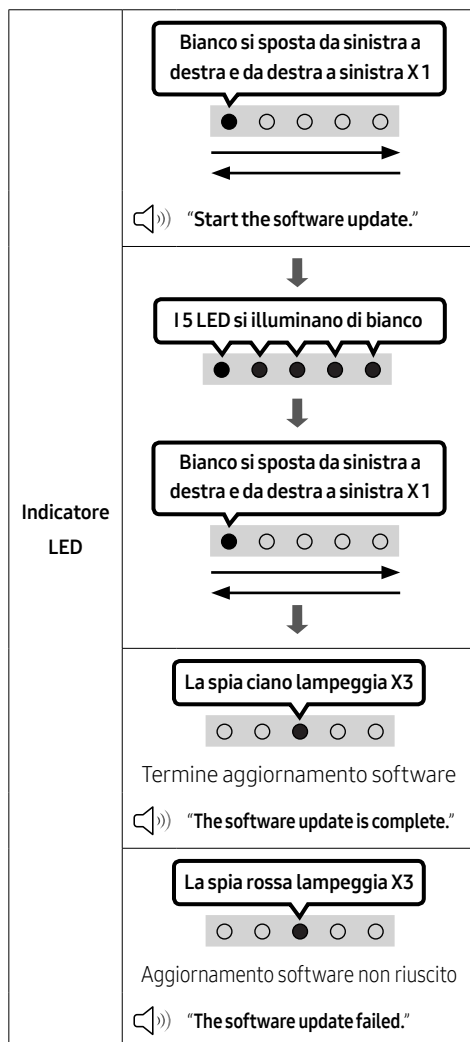

- Il prodotto ha una funzione DUAL BOOT. Se il firmware non riesce a completare l'aggiornamento, sarà possibile aggiornare nuovamente il firmware.

Se non viene visualizzato il lampeggiamento della sequenza di LED

1. Spegnerla Soundbar, scollegare e ricollegare il dispositivo di archiviazione che contiene i file di aggiornamento alla porta **USB** della Soundbar.
2. Scollegare il cavo di alimentazione della Soundbar, ricollegarlo, quindi accendere la Soundbar.

NOTE

- L'aggiornamento del firmware potrebbe non funzionare correttamente se sul dispositivo di archiviazione sono presenti file audio supportati dalla Soundbar.
- Non scollegare l'alimentazione o rimuovere il dispositivo USB durante l'applicazione degli aggiornamenti. L'unità principale si spegnerà automaticamente dopo il completamento dell'aggiornamento del firmware.
- Dopo l'aggiornamento, mantenere le Impostazioni originali. (include Volume, campo audio, ecc.)
 - Al completamento dell'aggiornamento, la Soundbar si accende automaticamente e l'interfaccia Voice esce. Se non è possibile effettuare l'aggiornamento, controllare se la stick USB è difettosa.
- Gli utenti di Mac OS dovrebbero usare MS-DOS (FAT) come formato USB.
- L'aggiornamento tramite USB potrebbe non essere disponibile, a seconda del produttore del dispositivo di archiviazione.

Ripristino

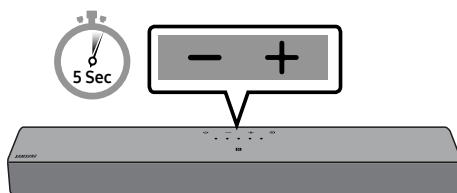

Con la Soundbar accesa, premere contemporaneamente i tasti **– + (Volume)** sul corpo per almeno 5 secondi. Il display LED cambia come illustrato di seguito e la Soundbar viene azzerata.

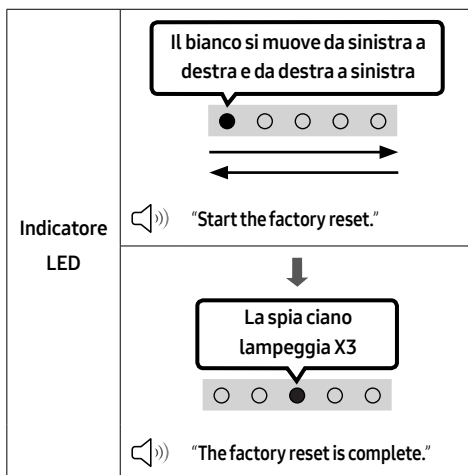

⚠ ATTENZIONE

- Tutte le impostazioni della Soundbar verranno ripristinate. Assicurarsi di eseguire questa procedura soltanto se è necessario il ripristino.

12 RISOLUZIONE DEI PROBLEMI

Prima di contattare l'assistenza, controllare quanto segue.

La Soundbar non si accende.

- Assicurarsi che il cavo di alimentazione della Soundbar sia inserita correttamente nella presa.

La Soundbar funziona in modo non regolare.

- Disinserire e reinserire il cavo di alimentazione.
- Spegnerne e riaccendere il dispositivo esterno e riprovare.
- In assenza di segnale, la Soundbar si spegne automaticamente dopo un certo periodo di tempo. Accendere la Soundbar. (Andare a pagina 9.)

Il telecomando non funziona.

- Puntare il telecomando direttamente sulla Soundbar.
- Sostituire le batterie.

La Soundbar non emette suoni.

- Il volume della Soundbar è troppo basso o azzerato. Regolare il volume.
- Quando è connesso un dispositivo esterno (STB, dispositivo Bluetooth, dispositivo mobile e così via), regolare il volume del dispositivo esterno.
- Per l'uscita audio della TV, selezionare Soundbar. (TV Samsung: Pagina iniziale (🏠) → Menu → Impostazioni (⚙️) → Tutte le impostazioni (⚙️) → Suono → Uscita audio → Seleziona Soundbar)
- Il collegamento del cavo alla Soundbar potrebbe essere lento. Rimuovere il cavo e ricollegarlo.
- Rimuovere completamente il cavo di alimentazione, ricollegarlo e accendere il prodotto.
- Inizializzare il prodotto e riprovare. (Andare a pagina 31.)

La Soundbar non si connette tramite Bluetooth.

- Quando si connette un nuovo dispositivo, passare all'associazione Bluetooth per la connessione. (Premere il tasto **PAIR** sul telecomando o il tasto  (Sorgente) sul corpo per almeno 5 secondi.)
- la Soundbar è collegata a un altro dispositivo, scollegarlo prima di cambiare dispositivo.
- Riconnetterlo dopo aver rimosso l'elenco dei diffusori Bluetooth sul dispositivo da connettere. (TV Samsung: Pagina iniziale (🏠) → Menu → Impostazioni (⚙️) → Tutte le impostazioni (⚙️) → Suono → Uscita audio → Elenco altoparlanti Bluetooth)
- Rimuovere e ricollegare la spina di alimentazione, quindi riprovare.
- Inizializzare il prodotto e riprovare. (Andare a pagina 31.)

Il suono si interrompe se connesso tramite Bluetooth.

- Se il dispositivo connesso tramite Bluetooth si sposta troppo lontano dalla Soundbar, potrebbe causare l'interruzione dell'audio. Avvicinare il dispositivo alla Soundbar.
- Se una parte del corpo entra in contatto con il trasmettitore Bluetooth o il prodotto è installato su mobili di metallo, il suono potrebbe interrompersi. Verificare l'ambiente di installazione e le condizioni di utilizzo.

La Soundbar non si accende automaticamente con il TV.

- Se si spegne la Soundbar mentre si guarda la TV, la sincronizzazione della potenza con la TV sarà disattivata. Spegnerla TV e la Soundbar usando il telecomando della TV.

13 LICENZA



Dolby, Dolby Audio, and the double-D symbol are trademarks of Dolby Laboratories Licensing Corporation. Manufactured under license from Dolby Laboratories. Confidential unpublished works. Copyright 1992-2019 Dolby Laboratories. All rights reserved.



For DTS patents, see <http://patents.dts.com>. Manufactured under license from DTS, Inc. (for companies headquartered in the U.S./Japan/Taiwan) or under license from DTS Licensing Limited (for all other companies). DTS, DigitalSurround, and the DTS logo are registered trademarks or trademarks of DTS, Inc. in the United States and other countries. © 2021 DTS, Inc. ALL RIGHTS RESERVED.



The Bluetooth® word mark and logos are registered trademarks owned by Bluetooth SIG, Inc. and any use of such marks by Samsung Electronics Co., Ltd. is under license. Other trademarks and trade names are those of their respective owners.

14 AVVISI DI LICENZA OPEN SOURCE

Per inviare richieste di informazioni e domande sulle risorse open source, contattare Samsung Open Source (<http://opensource.samsung.com>).

15 NOTA IMPORTANTE SUL SERVIZIO

- Le figure e le illustrazioni del presente manuale utente sono fornite soltanto come riferimento. Possono differire rispetto all'aspetto effettivo del prodotto.
- È possibile che vengano addebitate delle spese amministrative nei seguenti casi:
 - (a) l'uscita del tecnico in seguito a una chiamata non rileva difetti nel prodotto (ad es. nel caso l'utente abbia ommesso di leggere questo manuale utente).
 - (b) utente ha portato l'unità presso un centro di riparazione che non rileva difetti nel prodotto (ad es. nel caso l'utente abbia ommesso di leggere questo manuale utente).
- L'importo di tali spese amministrative verrà comunicato all'utente prima di eseguire una visita a domicilio o un eventuale intervento di manutenzione.

16 SPECIFICHE E GUIDA

Specifiche

Nome del modello	HW-C400 / HW-C410
USB	5V/0,5A
Peso	2,0 kg
Dimensioni (L x A x P)	641,0 x 66,5 x 107,0 mm
Temperatura di esercizio	+5°C e +35°C
Umidità di esercizio	10 % e 75 %
AMPLIFICATORE Potenza di uscita nominale	20W x 2
Formati di riproduzione supportati	LPCM 2ch, Dolby Audio™ (che supporta Dolby® Digital), DTS
Consumo energetico complessivo in standby (W)	0,5W
Bluetooth Metodo di disattivazione porta	Tenere premuto il tasto SOUND MODE per più di 5 secondi per disattivare la funzione Bluetooth Power.

NOTE

- Samsung Electronics Co., Ltd si riserva il diritto di modificare le specifiche senza preavviso.
- Peso e dimensioni sono approssimativi.

- Con la presente, Samsung dichiara che questa apparecchiatura radio è conforme alla Direttiva 2014/53/UE e ai relativi requisiti di legge del Regno Unito. Il testo completo della dichiarazione di conformità è disponibile al seguente indirizzo: <http://www.samsung.com> accedere alla pagina Supporto e immettere il nome del modello. L'uso di questa apparecchiatura è consentito in tutti i Paesi dell'UE e nel Regno Unito.

- **POTENZA IN USCITA DEL DISPOSITIVO WIRELESS**

Potenza max. trasmettitore RF

100 mW a 2,4 GHz – 2,4835 GHz



[Corretto smaltimento delle batterie del prodotto]

(Applicabile nei Paesi con sistemi di raccolta differenziata)

Il simbolo riportato sulla batteria o sulla sua documentazione o confezione indica che le batterie di questo prodotto non devono essere smaltite con altri rifiuti al termine del ciclo di vita. Dove raffigurati, i simboli chimici Hg, Cd o Pb indicano che la batteria contiene mercurio, cadmio o piombo in quantità superiori ai livelli di riferimento della direttiva CE 2006/66.

Se le batterie non vengono smaltite correttamente, queste sostanze possono causare danni alla salute umana o all'ambiente.

Per proteggere le risorse naturali e favorire il riutilizzo dei materiali, separare le batterie dagli altri tipi di rifiuti e utilizzare il sistema di conferimento gratuito previsto nella propria area di residenza.



**Corretto smaltimento del prodotto
(rifiuti elettrici ed elettronici)**

(Applicabile nei Paesi con sistemi di raccolta differenziata)

Il simbolo riportato sul prodotto, sugli accessori o sulla documentazione indica che il prodotto e i relativi accessori elettronici (quali caricabatterie, cuffia e cavo USB) non devono essere smaltiti con altri rifiuti al termine del ciclo di vita. Per evitare eventuali danni all'ambiente o alla salute causati dallo smaltimento dei rifiuti non corretto, si invita l'utente a separare il prodotto e i suddetti accessori da altri tipi di rifiuti, conferendoli ai soggetti autorizzati secondo le normative locali.

Gli utenti domestici, in alternativa alla gestione autonoma di cui sopra, potranno consegnare l'apparecchiatura che si desidera smaltire al rivenditore, al momento dell'acquisto di una nuova apparecchiatura di tipo equivalente. Presso i rivenditori di prodotti elettronici con superficie di vendita di almeno 400 m² è inoltre possibile consegnare gratuitamente, senza obbligo di acquisto, i prodotti elettronici da smaltire con dimensioni inferiori a 25 cm.

Gli utenti professionali (imprese e professionisti) sono invitati a contattare il proprio fornitore e verificare i termini e le condizioni del contratto di acquisto. Questo prodotto e i relativi accessori elettronici non devono essere smaltiti unitamente ad altri rifiuti commerciali.

Per informazioni sugli impegni ambientali assunti da Samsung e gli obblighi normativi specifici del prodotto, ad es. REACH, WEEE, batterie, visitare la pagina <http://www.samsung.com/it/aboutsamsung/sustainability/environment/our-commitment/data/>









INFORMACIÓN DE SEGURIDAD

ADVERTENCIAS

PARA REDUCIR EL RIESGO DE ELECTROCUCIÓN, NO ABRA ESTA UNIDAD.

NO CONTIENE ELEMENTOS QUE DEBA REEMPLAZAR EL USUARIO. EN CASO DE AVERÍA, SOLICITE LA AYUDA DE PERSONAL ESPECIALIZADO.

Consulte la siguiente tabla para obtener una explicación de los símbolos que pueden aparecer en su producto Samsung.

	PRECAUCIÓN RIESGO DE ELECTROCUCION. NO ABRIR.	
	Este símbolo indica la presencia de alto voltaje en el interior. Es peligroso entrar en contacto con cualquier pieza interior de este producto.	
	Este símbolo indica que con este producto se incluye documentación importante correspondiente al funcionamiento y mantenimiento.	
	Producto de Clase II: Este símbolo indica que no se requiere una conexión de seguridad de puesta a tierra (toma de tierra). Si este símbolo no está presente en un producto con cable de alimentación, el producto DEBE tener una conexión fiable a tierra.	
	Tensión CA: Este símbolo indica que la tensión nominal marcada con el símbolo es CA.	
	Tensión CC: Este símbolo indica que la tensión nominal marcada con el símbolo es CC.	
	Precaución, consulte las instrucciones antes de usar: Este símbolo informa de que se debe consultar el manual del usuario para obtener más información relativa a la seguridad.	

ADVERTENCIA

- Para reducir el riesgo de incendio o de descarga eléctrica, no exponga este aparato a la lluvia ni a la humedad.

PRECAUCIÓN

- PARA EVITAR DESCARGAS ELÉCTRICAS, INTRODUZCA TOTALMENTE EL ENCHUFE.
- Este aparato deberá conectarse siempre a una toma de alimentación principal con una conexión a tierra de protección.
- Para desconectar el aparato de la fuente de alimentación, el enchufe deberá ser desconectado de la toma principal, lo que significa que deberá disponer de fácil acceso al enchufe principal.
- No debe exponer este aparato a gotas ni salpicaduras de agua. No coloque en el aparato objetos con líquido, como jarrones.
- Para apagar completamente este aparato, debe desconectar su enchufe de la toma de corriente. Por tanto, el enchufe debe estar accesible en todo momento.

PRECAUCIONES

1. Asegúrese de que la alimentación eléctrica de CA de su domicilio cumpla las especificaciones eléctricas indicadas en la etiqueta identificativa situada en la parte inferior del producto. Instale el producto horizontalmente, sobre una base adecuada (mueble), con espacio suficiente a su alrededor para ventilación 7-10 cm. Asegúrese de que los orificios de ventilación no queden tapados. No coloque la unidad sobre amplificadores o cualquier otro equipo que pueda generar calor. Esta unidad se ha diseñado para utilizarse de forma continua. Para apagar completamente la unidad, desconecte el enchufe de CA de la toma de corriente. Desenchufe la unidad si no va utilizarla durante un tiempo prolongado.
2. Durante tormentas, desconecte el enchufe principal de CA de la toma de corriente. Los picos de tensión debidos a rayos podrían dañar la unidad.
3. No exponga la unidad a la luz directa del sol ni a otras fuentes de calor. Podrían sobrecalentarla y provocar una avería en la unidad.
4. Proteja el reproductor contra la humedad (por ejemplo, jarrones) y calor excesivo (p. ej.: chimeneas) o equipos que creen campos magnéticos o eléctricos potentes. Desconecte el cable de alimentación de la fuente de CA si la unidad no funciona correctamente. El producto no ha sido creado para uso industrial. Este producto es sólo para uso personal. Es posible que se produzca condensación en el producto o en el disco en situaciones de temperaturas bajas. Si tiene que transportar el producto durante el invierno, espere 2 horas aproximadamente antes de usarlo hasta que la unidad haya alcanzado la temperatura de la sala.

5. Las pilas utilizadas en este producto contienen productos químicos que son peligrosos para el medio ambiente. No tire las pilas con el resto de la basura doméstica. No tire las pilas al fuego. No cortocircuite, desmonte ni sobrecaliente las baterías. **PRECAUCIÓN** : Si la pila no se reemplaza correctamente se corre el riesgo de una explosión. Reemplace la pila solo por una igual o de especificaciones equivalentes.

ÍNDICE

01	Visión general del producto	6
02	Visión general del producto	7
	Panel superior de la Soundbar	7
	Panel inferior de la Soundbar	8
03	Uso del mando a distancia	9
	Cómo colocar las pilas antes de utilizar el mando a distancia (Pilas AAA X 2)	9
	Cómo usar el mando a distancia	9
	Uso de los Botones Ocultos (botones con más de una función)	14
	Especificaciones de salida para los distintos modos de efectos de sonido	14
	Ajuste del volumen de la Soundbar con el mando a distancia del televisor	15
04	Conexión de la Soundbar	16
	Conexión de la alimentación	16
05	Uso de una conexión por cable al televisor	17
	Conexión con un cable óptico	17
06	Uso de una conexión inalámbrica al televisor	18
	Conexión a través de Bluetooth	18
07	Conexión de un dispositivo externo	20
	Conexión con un cable óptico	20

08	Conexión de un dispositivo de almacenamiento USB	21
09	Conexión de un dispositivo móvil	23
	Conexión a través de Bluetooth	23
	.Conexión de una Soundbar a un dispositivo móvil mediante la función NFC	26
10	Instalación del equipo de montaje en pared (opcional)	27
	Precauciones de instalación	27
	Componentes del montaje en pared	27
11	Actualización de software	30
	Restablecer	31
12	Solución de problemas	32
13	Licencia	33
14	Aviso sobre licencia de código abierto	34
15	Nota importante sobre el servicio	34
16	Especificaciones y guía	35
	Especificaciones	35

01 VISIÓN GENERAL DEL PRODUCTO



Unidad principal de la Soundbar



**Cable de alimentación
(Soundbar)**











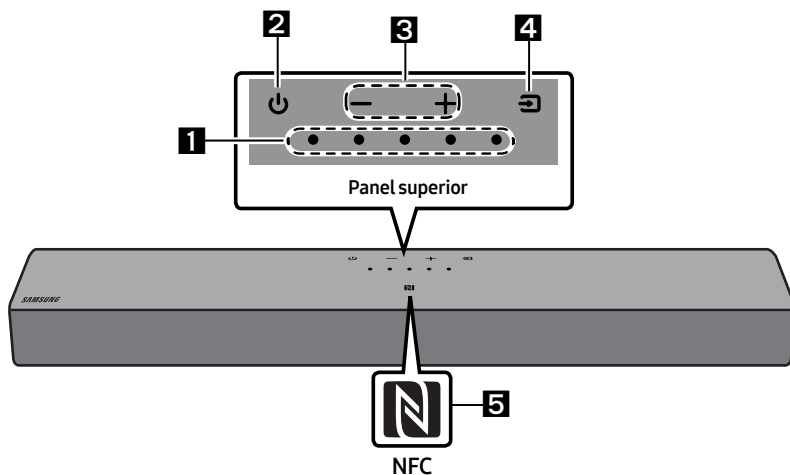













Mando a distancia /Pilas de la Soundbar

- Para obtener más información sobre la fuente de alimentación y el consumo de energía, consulte la etiqueta pegada al producto. (Etiqueta: Parte inferior de la unidad principal de la Soundbar)
- Para adquirir componentes adicionales o cables opcionales, póngase en contacto con un Centro de servicio técnico de Samsung o con el Centro de atención al cliente de Samsung.
- El diseño y las especificaciones están sujetos a cambio sin previo aviso.
- El aspecto de los accesorios puede diferir ligeramente de las ilustraciones anteriores.

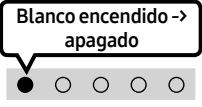
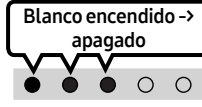
02 VISIÓN GENERAL DEL PRODUCTO

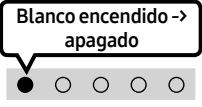
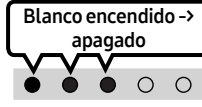
Panel superior de la Soundbar

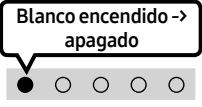
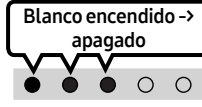

<p>1</p>	<p>Indicador LED</p>	<p>El indicador LED parpadea, se ilumina o cambia de color según el modo o el estado actual de la Soundbar. El color del indicador LED y el número de luces indican el modo activo como se describe a continuación.</p> <table border="1" data-bbox="266 874 1025 959"> <tr> <td style="text-align: center;">  LED blanco </td> <td style="text-align: center;">  LED blanco </td> <td style="text-align: center;">  LED multicolor </td> <td style="text-align: center;">  LED blanco </td> <td style="text-align: center;">  LED blanco </td> </tr> </table> <ul style="list-style-type: none"> El LED multicolor cambia a Blanco, Cian, Verde, Rojo, Amarillo, Naranja, Morado o Azul dependiendo del modo o estado. 	 LED blanco	 LED blanco	 LED multicolor	 LED blanco	 LED blanco			
 LED blanco	 LED blanco	 LED multicolor	 LED blanco	 LED blanco						
<p>2</p>	<p>Encendido/ Apagado</p>	<p>Enciende y apaga la alimentación.</p>								
<p>3</p>	<p>Volumen</p>	<p>Ajusta el volumen.</p>								
<p>4</p>	<p>Fuente</p>	<ul style="list-style-type: none"> Pulse el botón  (Fuente) para cambiar el modo. Cada vez que se cambia el modo, el LED se ilumina en blanco y luego se apaga. <table border="1" data-bbox="266 1249 1042 1433"> <tr> <td style="text-align: center;">Indicador LED</td> <td style="text-align: center;">  Blanco encendido -> apagado </td> <td style="text-align: center;">  Blanco encendido -> apagado </td> <td style="text-align: center;">  Blanco encendido -> apagado </td> </tr> <tr> <td style="text-align: center;"></td> <td style="text-align: center;">"Digital Audio In"</td> <td style="text-align: center;">"Bluetooth"</td> <td style="text-align: center;">"USB"</td> </tr> </table>	Indicador LED	 Blanco encendido -> apagado	 Blanco encendido -> apagado	 Blanco encendido -> apagado		"Digital Audio In"	"Bluetooth"	"USB"
Indicador LED	 Blanco encendido -> apagado	 Blanco encendido -> apagado	 Blanco encendido -> apagado							
	"Digital Audio In"	"Bluetooth"	"USB"							

5	Logotipo de NFC	Para activar la conexión Bluetooth, coloque el teléfono en el área de detección de NFC de la Soundbar.
----------	------------------------	--

- Cuando enchufe el cable de CA, el botón de comenzar a funcionar en un plazo de 4 a 6 segundos.
- Cuando encienda esta unidad, habrá un retraso de 4 a 5 segundos antes de que emita sonido.
- Si se escucha sonido tanto del televisor como de la Soundbar, vaya al menú **Ajustes** del audio del televisor y cambie el altavoz del televisor a **Altavoz externo**.

Panel inferior de la Soundbar

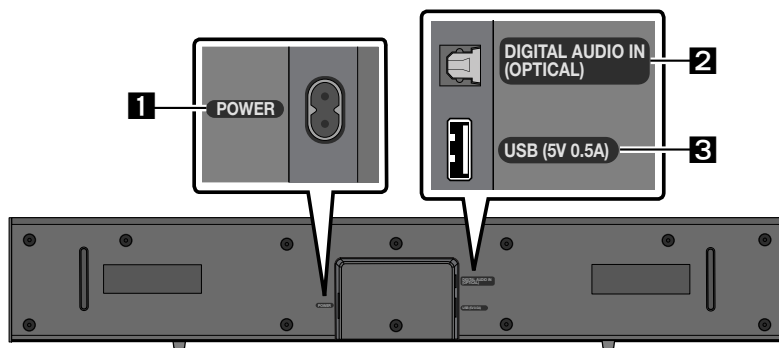

1	POWER Conecte el cable de alimentación de CA de la Soundbar.
2	DIGITAL AUDIO IN (OPTICAL) Conéctese a la salida digital (óptica) de un dispositivo externo.
3	USB (5V 0.5A) Conecte aquí un dispositivo USB para reproducir archivos de música del dispositivo USB en la Soundbar.

- No conecte esta unidad u otros componentes a una toma de CA hasta que se hayan completado todas las conexiones entre los componentes.

03 USO DEL MANDO A DISTANCIA

Cómo colocar las pilas antes de utilizar el mando a distancia (Pilas AAA X 2)

Deslice la cubierta trasera en la dirección de la flecha hasta extraerla por completo. Inserte 2 pilas AAA (1,5V) con la orientación correcta. Vuelva a deslizar la cubierta trasera en su posición.

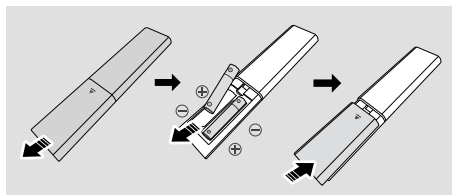

Cómo usar el mando a distancia

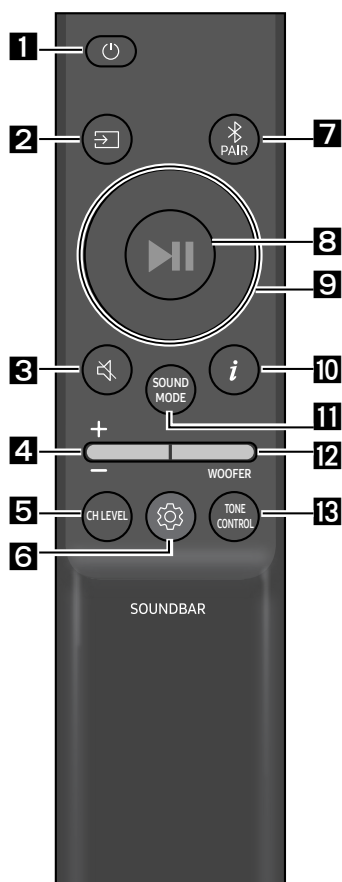

1	Encendido/Apagado Enciende y apaga la Soundbar.						
Indicador LED	<table border="1"><tr><td>Cian parpadea X1</td><td>Rojo parpadea X3</td></tr><tr><td>○ ○ ● ○ ○</td><td>○ ○ ● ○ ○</td></tr><tr><td>Activado</td><td>Desactivado</td></tr></table>	Cian parpadea X1	Rojo parpadea X3	○ ○ ● ○ ○	○ ○ ● ○ ○	Activado	Desactivado
Cian parpadea X1	Rojo parpadea X3						
○ ○ ● ○ ○	○ ○ ● ○ ○						
Activado	Desactivado						
	<ul style="list-style-type: none">Función Auto Power Down La unidad se apagará automáticamente en las siguientes situaciones:<ul style="list-style-type: none">En el modo "Digital Audio In" / "Bluetooth" / "USB" si no hay señal de audio durante 18 minutos.						
2	(Fuente) Pulse para seleccionar una fuente conectada a la Soundbar.						
3	(Silenciar) Pulse el botón (Silenciar) para silenciar el sonido. Púlselo de nuevo para volver a activar el sonido.						
Indicador LED	<table border="1"><tr><td>Parpadea X repetidamente</td></tr><tr><td>○ ○ ○ ○ ●</td></tr></table>	Parpadea X repetidamente	○ ○ ○ ○ ●				
Parpadea X repetidamente							
○ ○ ○ ○ ●							

4**Volumen**

Pulse el botón hacia arriba o hacia abajo para ajustar el volumen.

Indicador LED		

5**CH LEVEL**

Si pulsa el botón, puede ajustar el volumen de cada altavoz.

Indicador LED	
	"Centre Level"

6**⚙️ (Control de sonido)**





Si pulsa el botón, puede establecer la función de audio. El elemento deseado se puede ajustar con los botones **Arriba/Abajo**. Cada vez que el modo cambia, el LED multicolor parpadea en blanco.

Indicador LED	
	"Sync" → "Night mode" → "Voice enhancement"

- Si el vídeo del televisor y el audio de la Soundbar no están sincronizados, seleccione "**Sync**" en Control de sonido y, después, establezca el retardo de audio entre 0 y 300 milisegundos mediante los botones **Arriba/Abajo**. (No disponible en "**USB**" o "**Bluetooth**")
- "**Sync**" solo se admite con algunas funciones.
- "**Night mode**" está optimizado para la visualización nocturna con la configuración ajustada para reducir el volumen pero mantener la claridad de los diálogos.
- "**Voice enhancement**" facilita la audición del diálogo en películas y programas de TV.

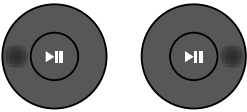
EQ 7 bandas

Mantenga pulsado el botón  (**Control de sonido**) durante unos 5 segundos para ajustar el sonido para cada banda de frecuencia. Puede seleccionar 150 Hz, 300 Hz, 600 Hz, 1,2 kHz, 2,5k Hz, 5 kHz y 10 kHz mediante los botones **Izquierda/Derecha** y cada opción se puede ajustar entre -6 y +6 mediante los botones **Arriba/Abajo**. (Asegúrese de que el modo de sonido esté configurado como "Standard").

EQ 7 bandas			
			
Mantenga pulsado el botón  (Control de sonido) durante unos 5 segundos.		Utilice los botones Izquierda/Derecha para ajustar cada una de ellas entre -6 y +6.	
	"150Hz"		"150Hz" → "300Hz" → "600Hz" → "1.2kHz" → "2.5kHz" → "5kHz" → "10kHz"

7

Bluetooth PAIR

Cambia la Soundbar al modo de emparejamiento Bluetooth.

Cuando se pulsa el botón, los LED cambian como se muestra a continuación.

- Hasta que el emparejamiento se completa, el LED multicolor cambia a **Rojo** → **Verde** → **Azul** por turnos.

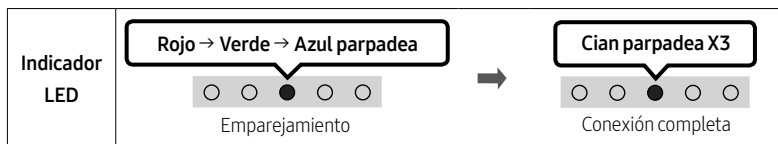

8

▶II (Reproducción / Pausa)

También puede reproducir o hacer una pausa en la música pulsando el botón en modo "USB".

9

Arriba/Abajo/Izquierda/Derecha

Pulse **Arriba/Abajo/Izquierda/Derecha** en el botón para seleccionar o ajustar funciones.

- **Repetir**
Para utilizar la función Repetir en el modo "USB", pulse el botón **Arriba**.
- **Salto de música**
Pulse el botón **Derecha** para seleccionar el archivo de música siguiente. Pulse el botón **Izquierda** para seleccionar el archivo de música anterior.



10

¿ (Información)

Al presionarlo, aparecerá la información de cada modo. (Consulte la página 7.)

SOUND MODE

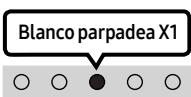
Si pulsa el botón, puede seleccionar el modo de audio deseado. Cada vez que el modo cambia, el LED multicolor parpadea en blanco. (El modo de sonido puede diferir en función del modelo de TV).

Indicador LED	
	“Surround Sound” → “Standard”

- **Surround Sound**
Proporciona un campo de sonido más amplio que el estándar.
- **Standard**
Produce el sonido original.
- **Activar/Desactivar Bluetooth Power**
Esta función activa automáticamente la Soundbar cuando se recibe una solicitud de conexión de un TV o un dispositivo Bluetooth previamente conectados. La función está activada de forma predeterminada.
 - Mantenga pulsado el botón **SOUND MODE** durante más de 5 segundos para desactivar la función de Bluetooth Power.
- **Activar/Desactivar DRC (Dynamic Range Control)**
Permite aplicar el control de gama dinámica a las pistas Dolby Digital. Mantenga pulsado el botón **SOUND MODE** durante unos 5 segundos mientras la Soundbar esté apagada para activar o desactivar la función DRC (Dynamic Range Control). Con la función DRC activada, se reducen los sonidos fuertes. (El sonido podría distorsionarse).

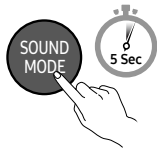
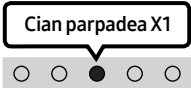
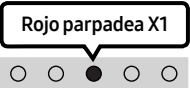
Botón SOUND MODE	Indicador LED	
	 Activado (predeterminado)	 Desactivado
Activar/Desactivar DRC	Alternar Activar → Desactivar	

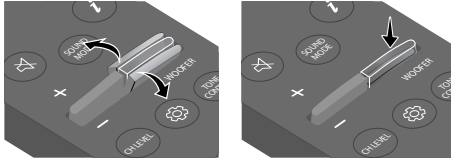
12**NIVEL WOOFER (GRAVES)**

Pulse el botón hacia arriba o hacia abajo para ajustar el nivel de graves de -6 a +6. Para establecer el nivel de volumen del woofer (graves) a 0 (valor predeterminado), pulse el botón. (Subwoofer no incluido).

13**TONE CONTROL**

Al pulsar el botón, puede ajustar el volumen de los agudos o bajos. El elemento deseado se puede ajustar con los botones **Arriba/Abajo**. (Esta función está disponible en todos los modos de sonido excepto en el modo **“Standard”**).

Indicador LED	
	“Treble” → “Bass”

Uso de los Botones Ocultos (botones con más de una función)

Botón oculto		Página de referencia
Botón del mando a distancia	Función	
WOOFER (Arriba)	Mando a distancia del TV activado/desactivado	Página 15
Izquierda	Activación/Desactivación de la conexión automática de TV	Página 19
 (Control de sonido)	EQ 7 bandas	Página 11
SOUND MODE	DRC Activar/Desactivar	Página 12
	Activar/Desactivar Bluetooth Power	Página 12

Especificaciones de salida para los distintos modos de efectos de sonido

Efecto	Entrada	Salida
Surround Sound	Canal 2.0	Canal 2.0
	Canal 5.1	Canal 2.0
Standard	Canal 2.0	Canal 2.0
	Canal 5.1	Canal 2.0

Ajuste del volumen de la Soundbar con el mando a distancia del televisor

Ajuste el volumen de la Soundbar con el mando a distancia del televisor.







- Esta función solo se puede utilizar con mandos a distancia de infrarrojos. No se admiten los mandos a distancia Bluetooth (mandos a distancia que requieren emparejamiento).
- Ponga el altavoz del televisor en **Altavoz externo** para usar esta función.
- Fabricantes que admiten esta función:
Samsung, VIZIO, LG, Sony, Sharp, PHILIPS, PANASONIC, TOSHIBA, Hisense y RCA

Mando a distancia del TV activado/desactivado

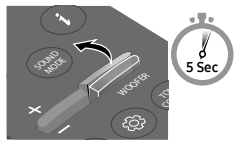
1. Apague la Soundbar.
2. Mantenga pulsado el botón **WOOFER** durante 5 segundos.

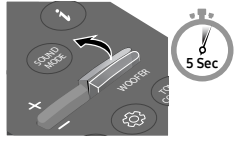
Cada vez que pulse el botón **WOOFER** y lo mantenga pulsado durante 5 segundos, el modo cambiará en el siguiente orden: **"Off-TV Remote"** (modo predeterminado), **"Samsung-TV Remote"**, **"All-TV Remote"**.

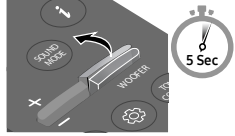
El estado del indicador LED cambia cada vez que se cambia el modo, como se muestra a continuación.

Botón del mando a distancia	Indicador LED	Estado
	Rojo parpadea X1  "Off-TV Remote" (Modo predeterminado)	Desactiva el mando a distancia del televisor.
	Cian parpadea X1  "Samsung-TV Remote"	Activa el mando a distancia de infrarrojos de un televisor Samsung.
	Azul parpadea X1  "All-TV Remote"	Activa el mando a distancia de infrarrojos de un televisor de terceros.

04 CONEXIÓN DE LA SOUNDBAR

Conexión de la alimentación

Use los componentes de suministro eléctrico en el siguiente orden para conectar la Soundbar a una toma de corriente eléctrica:

- Para obtener más información sobre los requisitos de alimentación eléctrica y el consumo de energía, consulte la etiqueta pegada al producto. (Etiqueta: Parte inferior de la unidad principal de la Soundbar)
1. Conecte el cable de alimentación a la Soundbar.
 2. Conecte el cable de alimentación a una toma de pared.

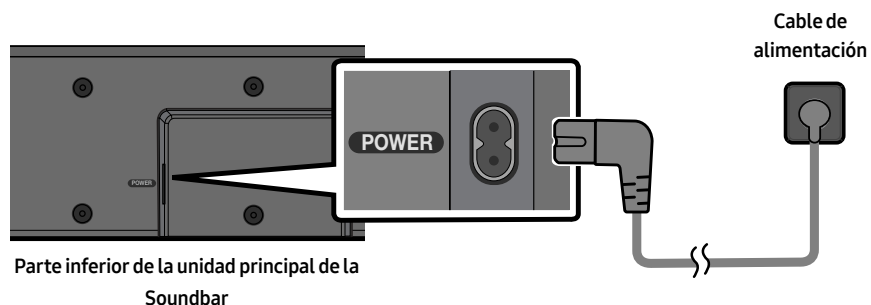

NOTA

- Si desenchufa y vuelve a conectar el cable de alimentación con el producto encendido, la Soundbar se enciende automáticamente.

05 USO DE UNA CONEXIÓN POR CABLE AL TELEVISOR

Conexión con un cable óptico

Lista de comprobación previa a la conexión

- Cuando utilice un cable óptico y los terminales tengan sus tapas, asegúrese de retirar las tapas.

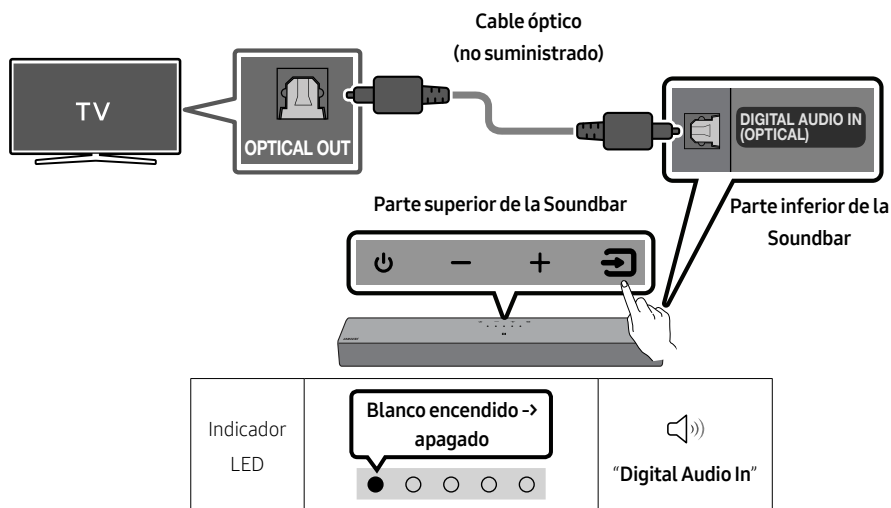

1. Con el televisor y la Soundbar apagados, conecte el puerto **DIGITAL AUDIO IN (OPTICAL)** de la Soundbar y el puerto de salida **OPTICAL** del televisor con el cable óptico (no suministrado), como se muestra en la figura.
2. Encienda la Soundbar y el televisor.
3. Pulse el botón **(Fuente)** del panel superior o del mando a distancia y, a continuación, seleccione el modo **"Digital Audio In"**.
4. El sonido del televisor se emite a través de la Soundbar.

06 USO DE UNA CONEXIÓN INALÁMBRICA AL TELEVISOR

Conexión a través de Bluetooth

Cuando un televisor de Samsung se conecta mediante Bluetooth, puede escuchar el sonido estéreo sin necesidad de cables.

- Solo se puede conectar un televisor Samsung simultáneamente.
- Se puede conectar un televisor Samsung que admita Bluetooth.

Consulte las especificaciones del televisor.

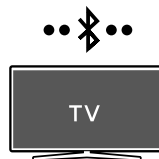

La conexión inicial

1. Pulse el botón PAIR en el mando a distancia de la Soundbar o pulse (Fuente) en el panel superior de la Soundbar para entrar en el modo “Bluetooth”.

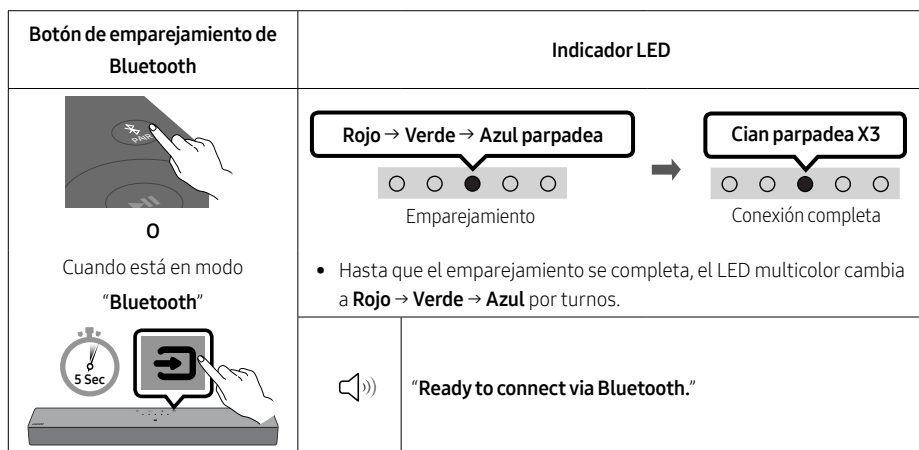

2. Seleccione el modo Bluetooth en el televisor Samsung.
(Por ejemplo Inicio (🏠) → Menú → Config. (⚙️) → Toda la configuración (⚙️) → Sonido → Salida de sonido → Lista de altavoces Bluetooth → [AV]Soundbar C4-Series (Bluetooth))
3. Seleccione “[AV]Soundbar C4-Series” de la lista en la pantalla del televisor.
Una Soundbar disponible se indica con “Necesita emparejamiento” o con “Emparejado” en la lista de dispositivos Bluetooth del televisor. Para conectar el televisor Samsung a la Soundbar, seleccione el mensaje y luego establezca una conexión.
4. Ahora puede escuchar el sonido del televisor de Samsung desde la Soundbar.
 - Si hay un registro de conexión entre la Soundbar y el televisor Samsung, la Soundbar se conecta automáticamente cambiando su modo a “Bluetooth”.

Si falla la conexión con el dispositivo

- Si tiene ya una Soundbar (por ejemplo, [AV]Soundbar C4-Series) en la lista de altavoces del televisor Samsung, bórrrela.
- A continuación, repita los pasos del 1 al 3.

Desconexión de la Soundbar del televisor Samsung

Pulse el botón  (**Fuente**) en el panel superior o en el mando a distancia para seleccionar un modo distinto de "Bluetooth".

- La desconexión tarda un tiempo porque el televisor Samsung debe recibir una respuesta de la Soundbar. (El tiempo necesario puede variar en función del modelo de televisor Samsung).

Activación/Desactivación de la conexión automática de TV

Para cancelar la conexión automática por Bluetooth entre la Soundbar y el TV, pulsé el botón **Izquierda** del mando a distancia durante 5 segundos con la Soundbar en el estado "Bluetooth Ready". (Cambie de Encendido → Apagado)

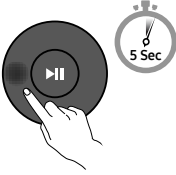
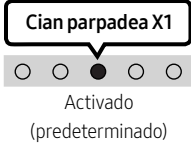
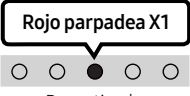
Botón Izquierda	Indicador LED	
	 <p>Cian parpadea X1</p> <p>Activado (predeterminado)</p>	 <p>Rojo parpadea X1</p> <p>Desactivado</p>
Bluetooth Ready	Alternar Activar → Desactivar	

Notas sobre la conexión mediante Bluetooth

- Sitúe un nuevo dispositivo en un radio de 1 m para conectarlo mediante la comunicación por Bluetooth.
- Si se le pide un código PIN al conectar un dispositivo Bluetooth, introduzca <0000>.
- La Soundbar se apaga automáticamente después de 18 minutos en el estado Preparado.
- Es posible que la Soundbar no realice correctamente la búsqueda o la conexión Bluetooth en las siguientes circunstancias:
 - Si hay un fuerte campo eléctrico alrededor de la Soundbar.
 - Si varios dispositivos Bluetooth se emparejan simultáneamente con la Soundbar.
 - Si el dispositivo Bluetooth está apagado, no está en su lugar o funciona mal.
- Los dispositivos electrónicos pueden provocar interferencias de radio. Los dispositivos que generan ondas electromagnéticas (por ejemplo, microondas, dispositivos de LAN inalámbrica, etc.) deben mantenerse alejados de la unidad principal de la Soundbar.

07 CONEXIÓN DE UN DISPOSITIVO EXTERNO

Conexión con un cable óptico

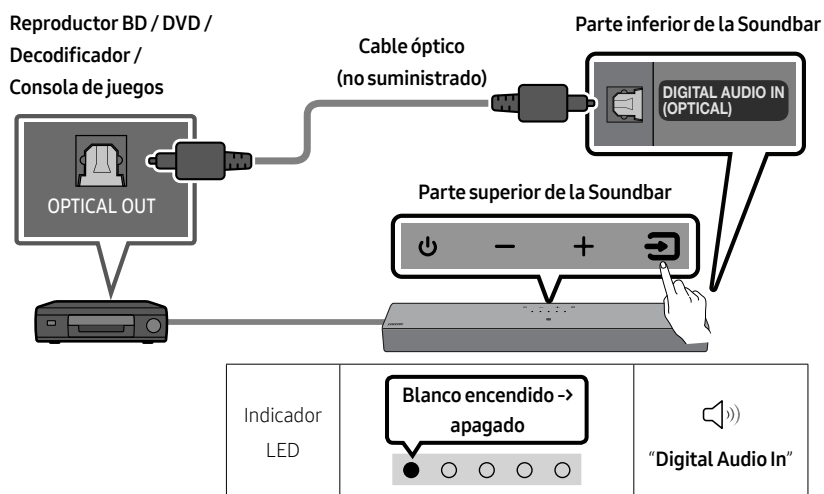

1. Con el dispositivo externo y la Soundbar apagados, conecte el puerto **DIGITAL AUDIO IN (OPTICAL)** de la Soundbar y el puerto de salida OPTICAL del dispositivo externo con el cable óptico (no suministrado), como se muestra en la figura.
2. Encienda la Soundbar y el dispositivo externo.
3. Seleccione el modo "**Digital Audio In**" pulsando el botón  (**Fuente**) del panel superior o del mando a distancia.
4. El sonido del dispositivo externo se emite a través de la Soundbar.

08 CONEXIÓN DE UN DISPOSITIVO DE ALMACENAMIENTO USB

Puede reproducir archivos de música de dispositivos de almacenamiento a través de la Soundbar.

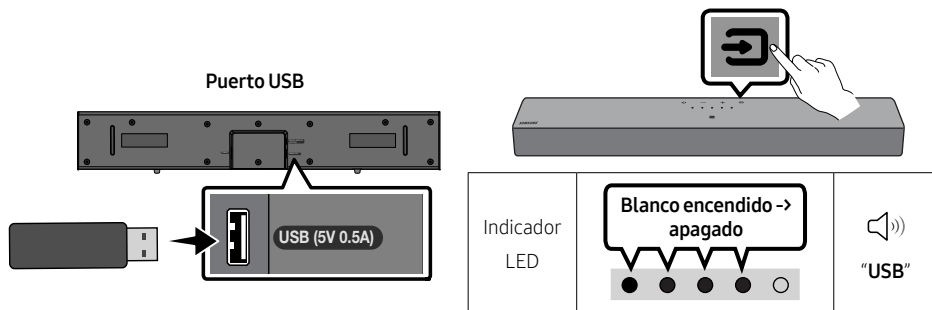

1. Conecte el dispositivo USB al puerto USB en la parte inferior del producto.
2. Pulse el botón  (**Fuente**) del panel superior o del mando a distancia y, a continuación, seleccione el modo "USB".
3. Reproduzca archivos de música desde un dispositivo de almacenamiento a través de la Soundbar.
 - La Soundbar se apaga de forma automática (Auto Power Down) si no se conecta ningún dispositivo USB durante más de 18 minutos.

Lista de compatibilidad

Extensión	Códec	Velocidad de muestreo	Velocidad en bits
*.mp3	MPEG1 Layer2	32 kHz ~ 48 kHz	32 ~ 320 kbps
	MPEG1 Layer3	32 kHz ~ 48 kHz	32 ~ 320 kbps
	MPEG2 Layer3	16 kHz ~ 24 kHz	8 ~ 160 kbps
	MPEG2.5 Layer3	8 kHz ~ 12 kHz	8 ~ 160 kbps
*.wma	WMA7/8/9	32 kHz ~ 48 kHz	32 ~ 320 kbps
*.aac *.m4a	AAC-LC (MPEG2/MPEG4 solo audio)	32 kHz ~ 48 kHz	32 ~ 320 kbps
*.wav	LPCM	32 kHz ~ 192 kHz	1024 ~ 9216 kbps
*.flac	FLAC	32 kHz ~ 192 kHz	162 ~ 8100 kbps

- Si hay una gran cantidad de carpetas (en torno a 200) y archivos (en torno a 2000) almacenados en el dispositivo USB, la Soundbar puede tardar algún tiempo en acceder a los archivos y reproducirlos.
- La Soundbar solo es compatible con dispositivos USB con sistemas de archivos FAT16 (~2GB), FAT32 (~2TB) o NTFS (~2TB).

09 CONEXIÓN DE UN DISPOSITIVO MÓVIL

Conexión a través de Bluetooth

Cuando un dispositivo móvil se conecta mediante Bluetooth, puede escuchar el sonido estéreo sin necesidad de cables.

- Si conecta un dispositivo Bluetooth emparejado con la Soundbar apagada, la Soundbar se enciende automáticamente.





Dispositivo móvil

La conexión inicial

- Al conectarse a un nuevo dispositivo Bluetooth, asegúrese de que el dispositivo se encuentra a una distancia de 1 m como máximo.

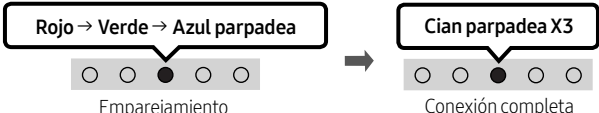
1. Pulse el botón **PAIR** en el mando a distancia de la Soundbar o pulse **➡ (Fuente)** en el panel superior de la Soundbar para entrar en el modo **“Bluetooth”**.

Botón de emparejamiento de Bluetooth	Indicador LED	
 <p>O</p> <p>Cuando está en modo “Bluetooth”</p>	 <p>Emparejamiento → Conexión completa</p> <ul style="list-style-type: none">• Hasta que el emparejamiento se completa, el LED multicolor cambia a Rojo → Verde → Azul por turnos.	
 <p>5 Sec</p>		“Ready to connect via Bluetooth.”

2. En su dispositivo, seleccione **“[AV]Samsung Soundbar C4-Series”** de la lista que aparece.
3. Reproduzca los archivos de música desde el dispositivo conectado por Bluetooth a través de la Soundbar.

Si el dispositivo no se conecta

- Si ya hay una Soundbar (por ejemplo, **“[AV]Samsung Soundbar C4-Series”**) en la lista de altavoces del dispositivo móvil, elimínala.
- Repita los pasos 1 y 2.

Notas sobre la conexión mediante Bluetooth

- Sitúe un nuevo dispositivo en un radio de 1 m para conectarlo mediante la comunicación por Bluetooth.
- Si se le pide un código PIN al conectar un dispositivo Bluetooth, introduzca <0000>.
- La Soundbar se apaga automáticamente después de 18 minutos en el estado Preparado.
- Es posible que la Soundbar no realice correctamente la búsqueda o la conexión Bluetooth en las siguientes circunstancias:
 - Si hay un fuerte campo eléctrico alrededor de la Soundbar.
 - Si varios dispositivos Bluetooth se emparejan simultáneamente con la Soundbar.
 - Si el dispositivo Bluetooth está apagado, no está en su lugar o funciona mal.
- Los dispositivos electrónicos pueden provocar interferencias de radio. Los dispositivos que generan ondas electromagnéticas (por ejemplo, microondas, dispositivos de LAN inalámbrica, etc.) deben mantenerse alejados de la unidad principal de la Soundbar.
- La Soundbar admite datos SBC (44,1 kHz, 48 kHz).
- Conecte únicamente a un dispositivo Bluetooth que admita la función A2DP (AV).
- No se puede conectar la Soundbar a un dispositivo Bluetooth que solo admita la función HF (manos libres).
- Cuando conecte la Soundbar a un dispositivo Bluetooth, colóquelos tan cerca como sea posible.
- Cuanto más lejos estén la Soundbar y el dispositivo Bluetooth, menor será la calidad del sonido. La conexión Bluetooth puede interrumpirse cuando los dispositivos están fuera del alcance efectivo.
- Es posible que la conexión Bluetooth no funcione como está previsto en zonas con mala recepción.
- Un dispositivo Bluetooth puede experimentar ruido o mal funcionamiento en las siguientes condiciones:
 - Cuando el cuerpo está en contacto con el transceptor de señales del dispositivo Bluetooth o la Soundbar.
 - En las esquinas o cuando hay un obstáculo cerca, como una pared o un tabique, donde pueden producirse cambios eléctricos.
 - Cuando se expone a interferencias de radio de otros productos que operan en los mismos rangos de frecuencia, como equipos médicos, hornos microondas y dispositivos LAN inalámbricos.
 - Los obstáculos como las puertas y las paredes pueden afectar a la calidad del sonido, incluso cuando los dispositivos están dentro del rango efectivo.
- Tenga en cuenta que la Soundbar no puede emparejarse con otros dispositivos Bluetooth mientras se utiliza la opción de Bluetooth.
- Este dispositivo inalámbrico puede causar interferencias eléctricas durante su funcionamiento.

Activar/Desactivar Bluetooth Power

Cuando esté activada la función Bluetooth Power Activado y la Soundbar este apagada, si un dispositivo Bluetooth previamente emparejado intenta emparejarse con la Soundbar, la Soundbar se enciende automáticamente.

1. Mantenga pulsado el botón **SOUND MODE** durante más de 5 segundos en el mando a distancia cuando la Soundbar esté encendida.
2. El indicador LED multicolor en la Soundbar parpadea en **"Cian"**.

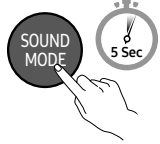
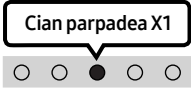
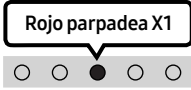
Botón SOUND MODE	Indicador LED	
	 Activado (predeterminado)	 Desactivado
Activar/Desactivar Bluetooth Power	Alternar Activar → Desactivar	

Desconexión del dispositivo Bluetooth de una Soundbar

Puede desconectar el dispositivo Bluetooth Soundbar. Para obtener instrucciones, consulte el manual del usuario del dispositivo Bluetooth.

- El Soundbar se desconectará.
- Si la Soundbar está desconectada del dispositivo Bluetooth, el indicador LED multicolor de la Soundbar parpadea en **"Rojo"** tres veces.

Cómo desconectar la Soundbar del dispositivo Bluetooth

Pulse el botón  (**Fuente**) en el panel superior o en el mando a distancia para seleccionar un modo distinto de **"Bluetooth"**.

- La desconexión lleva tiempo debido a que el dispositivo Bluetooth tiene que recibir una respuesta de la Soundbar. (El tiempo de desconexión puede variar según el dispositivo Bluetooth)

Conexión de una Soundbar a un dispositivo móvil mediante la función NFC

Coloque su dispositivo móvil en el área de detección de NFC en la parte superior de la Soundbar.

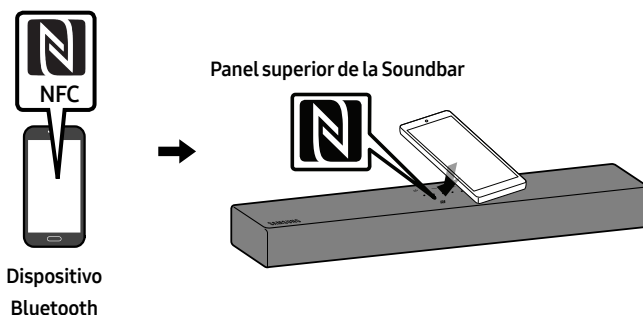

NOTAS

- Asegúrese de que su dispositivo móvil tiene la función NFC activada y de que la pantalla está activa.
- La conexión Bluetooth no está disponible cuando la función NFC del dispositivo móvil está en modo de emulación de tarjeta.
- Si al conectar un dispositivo Bluetooth se le solicita un código PIN, introduzca <0000>.
- La Soundbar se apaga de forma automática tras 18 minutos en el estado Preparado.
- Es posible que la Soundbar no lleve a cabo la búsqueda o la conexión Bluetooth de forma correcta en las siguientes circunstancias:
 - Si hay un campo eléctrico potente alrededor de la Soundbar.
 - Si hay varios dispositivos Bluetooth vinculados a la Soundbar de forma simultánea.
 - Si el dispositivo Bluetooth está apagado, no está en su lugar o no funciona correctamente.
- Los dispositivos electrónicos pueden provocar interferencias de radio. Los dispositivos que generan ondas electromagnéticas (por ejemplo, microondas, dispositivos de LAN inalámbrica, etc.) deben mantenerse alejados de la unidad principal de la Soundbar.
- La Soundbar admite datos SBC (44,1 kHz, 48 kHz).
- Conecte sólo a un dispositivo Bluetooth que admita la función A2DP (AV).
- No puede conectar la Soundbar a un dispositivo Bluetooth que admita solo la función HF (Hands Free).
- Una vez que haya emparejado la Barra de sonido a un dispositivo Bluetooth, si selecciona “[AV]Samsung Soundbar C4-Series” en la lista de dispositivos rastreados, cambiará automáticamente la Barra de sonido al modo “Bluetooth”.
 - Solo disponible si la Soundbar aparece en la lista de dispositivos emparejados del dispositivo Bluetooth. (El dispositivo Bluetooth y la Soundbar deben emparejarse previamente al menos una vez.)
- La Soundbar no se puede emparejar con otro dispositivo Bluetooth si ya está en el modo Bluetooth y emparejada con un dispositivo Bluetooth.

10 INSTALACIÓN DEL EQUIPO DE MONTAJE EN PARED (OPCIONAL)

Precauciones de instalación

- Instálelo únicamente en una pared vertical.
- No lo instale en un lugar con temperaturas altas o con una humedad elevada.
- Compruebe que la pared es lo suficientemente fuerte para soportar el peso del producto. Si no lo es, refuerce la pared o elija otro punto de instalación.
- Compre y utilice los tornillos de fijación o anclajes apropiados para el tipo de pared de que disponga (pladur, paneles de hierro, madera, etc.). Si es posible, fije los tornillos de sujeción en montantes.
- Adquiera los tornillos de montaje en pared de acuerdo con el tipo y el grosor de la pared en la que desea montar la Soundbar.
 - Diámetro: M4
 - Longitud: Se recomiendan 40 mm o más.
- Conecte los cables de la unidad a los dispositivos externos antes de instalar la Soundbar en la pared.
- Asegúrese de que la unidad esté apagada y desenchufada de la toma de corriente antes de instalarla. Si no lo hace así, podría provocar una descarga eléctrica.

Componentes del montaje en pared

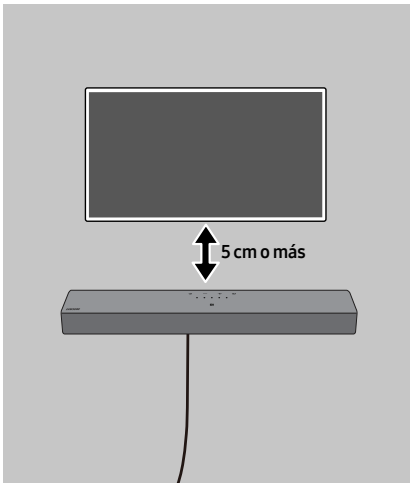

Para la instalación en paredes de hormigón
(no suministrado)

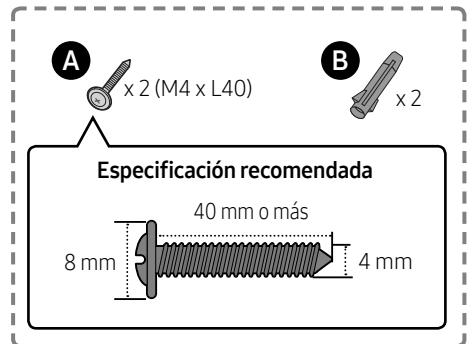

NOTA

- Las instalaciones en otros tipos de paredes requerirán tipos distintos de tornillos.

1.

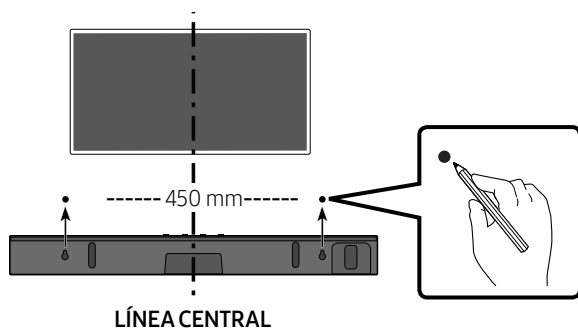

NOTAS

- Si su televisor está instalado en la pared, instale la Soundbar a 5 cm o más de la parte inferior del televisor.
- Use un lápiz para marcar las posiciones de los agujeros.

2.

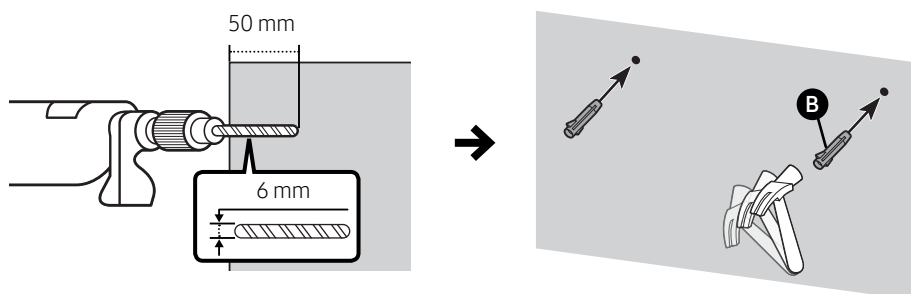

NOTA IMPORTANTE

- El método de instalación que se muestra aquí es para paredes de HORMIGÓN. Los métodos de instalación variarán según el tipo de pared. Para la instalación en paredes de cartón yeso, le recomendamos encarecidamente que taladre orificios de soporte para los tornillos en los travesaños de madera subyacentes.

3.

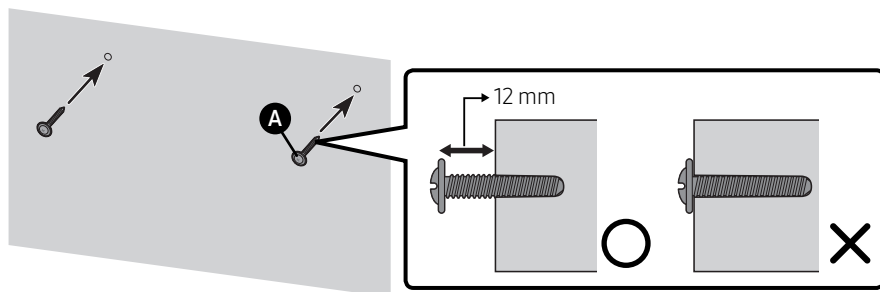

4.

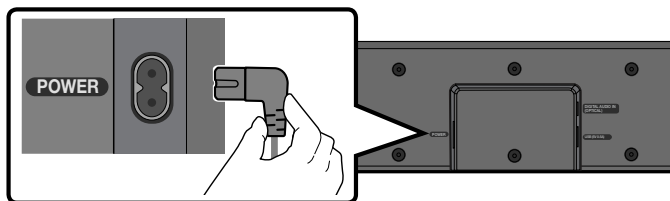

5.

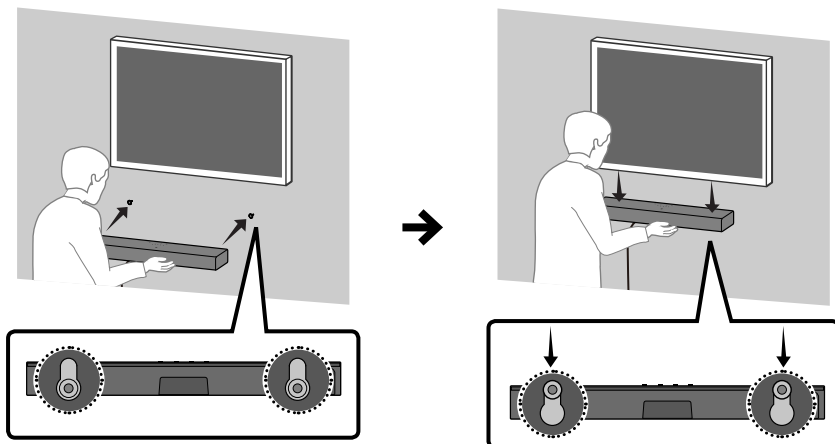

NOTA

- Los soportes para la instalación mural están integrados en la parte posterior de la Soundbar.

⚠ PRECAUCIÓN

- Pulse la Soundbar hacia abajo con fuerza suficiente para fijarla a la pared. Si la Soundbar no se fija firmemente a la pared, podría caerse accidentalmente y provocar daños personales.
- Evite chocar con la Soundbar o golpearla (especialmente desde la parte inferior). El impacto podría provocar la caída de la Soundbar de la pared y causar daños personales.

11 ACTUALIZACIÓN DE SOFTWARE

Importante: Tras la actualización, conserve la configuración original.

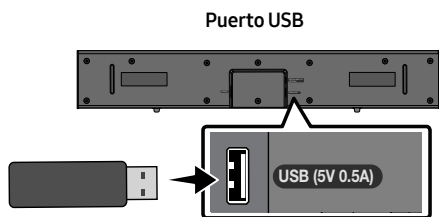

1. Conecte una memoria USB al puerto USB de su ordenador.

Importante: Asegúrese de que la memoria USB no contenga archivos de música. Esto podría hacer que la actualización del firmware diera un error.

2. Vaya a (samsung.com) → seleccione Introducir número de modelo y escriba el modelo de su Soundbar. Seleccione Manuales y descargas y descargue el último archivo de software.
3. Guarde el software descargado en una memoria USB y seleccione "Extraer aquí" para descomprimir la carpeta.
4. Apague la Soundbar y conecte la memoria USB que contenga la actualización del software al puerto **USB**.

5. Enchufe el USB en la Soundbar y cambie a la fuente por USB. El software se actualizará automáticamente y completará la actualización en 2 minutos. Durante el proceso de actualización, los 5 LED comenzarán a lucir en bucle, posteriormente los 5 LED lucirán en blanco y al final los 5 LED volverán a lucir en bucle. Cuando se haya completado la actualización, el indicador cian parpadeará 3 veces y la Soundbar se reiniciará automáticamente.

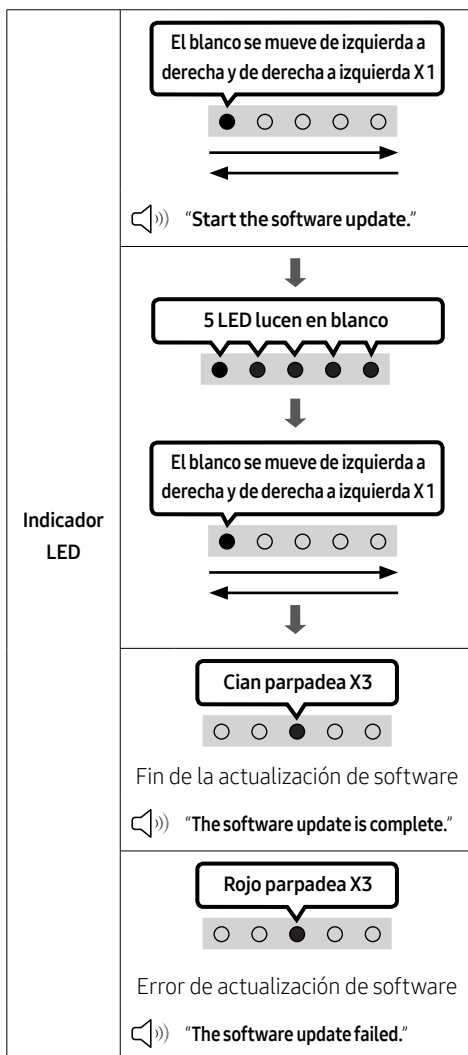

- Este producto cuenta con función de DUAL BOOT. Si el firmware no se actualiza bien, puede volver a actualizarlo.

Si no se muestra la secuencia LED intermitente

1. Apague la Soundbar, desconecte y vuelva a conectar al puerto **USB** de la Soundbar el dispositivo de almacenamiento con los archivos de actualización.
2. Desconecte el cable de alimentación de la Soundbar, vuelva a conectarlo y luego enciéndala.

NOTAS

- La actualización de firmware puede no comenzar si en el dispositivo de almacenamiento hay archivos de audio compatibles con la Soundbar.
- No desconecte la alimentación ni retire el dispositivo USB mientras haya actualizaciones en curso. La unidad principal se apagará automáticamente al completar la actualización de firmware.
- Tras la actualización, conserve la configuración original. (incluye Volumen, campo de sonido, etc.)
 - Cuando la actualización de firmware haya finalizado, la soundbar se enciende automáticamente y aparece la IU de voz. Si la actualización del software falla, compruebe si la memoria USB está defectuosa.
- Los usuarios de Mac OS deben usar MS-DOS (FAT) como formato USB.
- La actualización por USB puede no estar disponible, según el fabricante del dispositivo de almacenamiento.

Restablecer

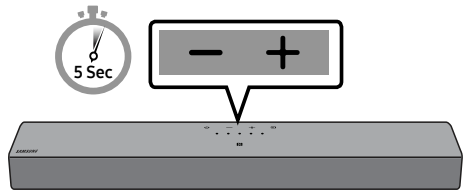

Con la Soundbar activada, pulse los botones **– + (Volumen)** en el cuerpo del dispositivo al mismo tiempo durante al menos 5 segundos. Los LED cambian como se muestra a continuación y, después, se reinicia la Soundbar.

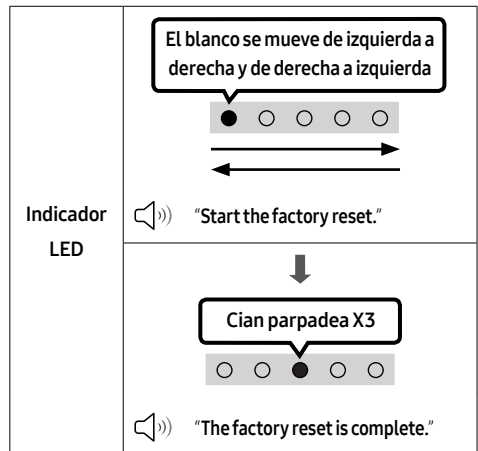

⚠ PRECAUCIÓN

- Todos los ajustes de la Soundbar se restablecerán. Asegúrese de realizar esto solo cuando se requiera el restablecimiento.

12 SOLUCIÓN DE PROBLEMAS

Antes de solicitar asistencia técnica, compruebe lo siguiente:

La Soundbar no se enciende.

- Compruebe si el cable de alimentación de la Soundbar está correctamente insertado en la toma de corriente.

La Soundbar funciona de forma errática.

- Después de retirar el cable de alimentación, vuelva a insertarlo.
- Apague y encienda el dispositivo externo y vuelva a intentarlo.
- Si no hay señal, la Soundbar se apaga automáticamente después de un cierto período de tiempo. Encienda la alimentación. (Consulte la página 9.)



El mando a distancia no funciona.

- Apunte el mando a distancia directamente a la Soundbar.
- Cambie las pilas por otras nuevas.

La Soundbar no emite ningún sonido.

- El volumen de la Soundbar es demasiado bajo o está silenciado. Ajuste el volumen.
- Cuando se conecte cualquier dispositivo externo (STB, dispositivo Bluetooth, dispositivo móvil, etc.), ajuste el volumen del dispositivo externo.
- Para la salida de sonido del televisor, seleccione Soundbar. (TV Samsung: Inicio (🏠) → Menú → Config. (⚙️) → Toda la configuración (⚙️) → Sonido → Salida de sonido → Seleccione Soundbar)
- La conexión del cable a la Soundbar podría estar suelta. Retire el cable y conéctelo de nuevo.
- Retire el cable de alimentación completamente, vuelva a conectarlo y conecte la alimentación.
- Inicialice el producto e inténtelo de nuevo. (Consulte la página 31.)

La Soundbar no se conecta por Bluetooth.

- Al conectar un nuevo dispositivo, cambie a Emparejamiento de Bluetooth para la conexión. (Pulse el botón  PAIR del mando a distancia o pulse el botón  (Fuente) en el cuerpo del dispositivo durante al menos 5 segundos).
- Si la Soundbar está conectada a otro dispositivo, desconéctelo primero para cambiar el dispositivo.
- Vuelva a conectarlo después de eliminar la lista de altavoces Bluetooth del dispositivo a conectar. (TV Samsung: Inicio (🏠) → Menú → Config. (⚙️) → Toda la configuración (⚙️) → Sonido → Salida de sonido → Lista de altavoces Bluetooth)
- Retire y vuelva a conectar el enchufe de alimentación, y vuelva a intentarlo.
- Inicialice el producto e inténtelo de nuevo. (Consulte la página 31.)

El sonido se interrumpe al conectar por Bluetooth.

- Si su dispositivo conectado por Bluetooth se aleja demasiado de la Soundbar, podría hacer que el sonido se interrumpa. Acerque el dispositivo a la Soundbar.
- Si una parte de su cuerpo está en contacto con el transceptor Bluetooth o el producto está instalado en un mueble de metal, pueden producirse interrupciones del sonido. Compruebe el entorno de la instalación y las condiciones de uso.

La Soundbar no se enciende automáticamente con la TV.

- Si se apaga la Soundbar mientras se ve la televisión, se desactivará la sincronización de encendido con el televisor. Apague la TV y la Soundbar con el mando a distancia de la TV.

13 LICENCIA



Dolby, Dolby Audio, and the double-D symbol are trademarks of Dolby Laboratories Licensing Corporation. Manufactured under license from Dolby Laboratories. Confidential unpublished works. Copyright 1992-2019 Dolby Laboratories. All rights reserved.



For DTS patents, see <http://patents.dts.com>. Manufactured under license from DTS, Inc. (for companies headquartered in the U.S./Japan/Taiwan) or under license from DTS Licensing Limited (for all other companies). DTS, DigitalSurround, and the DTS logo are registered trademarks or trademarks of DTS, Inc. in the United States and other countries. © 2021 DTS, Inc. ALL RIGHTS RESERVED.



The Bluetooth® word mark and logos are registered trademarks owned by Bluetooth SIG, Inc. and any use of such marks by Samsung Electronics Co., Ltd. is under license. Other trademarks and trade names are those of their respective owners.

14 AVISO SOBRE LICENCIA DE CÓDIGO ABIERTO

Para enviar consultas y solicitudes de preguntas relacionadas con el código abierto, póngase en contacto con Samsung Open Source (<http://opensource.samsung.com>)

15 NOTA IMPORTANTE SOBRE EL SERVICIO

- Las figuras e ilustraciones de este Manual del usuario se facilitan solo para referencia y pueden diferir del aspecto real del producto.
- Podría aplicársele una tarifa de administración si:
 - (a) se requiere la asistencia de un ingeniero y el producto no tiene ningún defecto (es decir, no se ha leído el manual del usuario).
 - (b) se lleva la unidad a un centro de reparación y el producto no tiene ningún defecto (es decir, no se ha leído el manual del usuario).
- El importe de dicha tarifa le será notificada antes de realizar el trabajo o de acudir a su domicilio.

16 ESPECIFICACIONES Y GUÍA

Especificaciones

Nombre del modelo	HW-C400
USB	5V/0,5A
Peso	2,0 kg
Dimensiones (An x AL x Pr)	641,0 x 66,5 x 107,0 mm
Rango de temperatura de servicio	+5°C a +35°C
Rango de humedad de servicio	10 % a 75 %
AMPLIFICADOR Potencia nominal de salida	20W x 2
Formatos de reproducción admitidos	LPCM 2ch, Dolby Audio™ (Compatible con Dolby® Digital), DTS
Consumo total de energía en modo de espera (W)	0,5W
Bluetooth Método de desactivación de puerto	Mantenga pulsado el botón SOUND MODE durante más de 5 segundos para desactivar la función de Bluetooth Power.

NOTAS

- Samsung Electronics Co., Ltd se reserva el derecho a cambiar las especificaciones sin previo aviso.
- Los pesos y dimensiones son aproximados.

- En el presente documento, Samsung declara que este equipo de radio cumple con la Directiva 2014/53/UE y los requisitos legales pertinentes del Reino Unido. El texto completo de la declaración de conformidad está disponible en la siguiente dirección de Internet:
<http://www.samsung.com>. Vaya a Soporte e introduzca el nombre del modelo. Este equipo puede funcionar en todos los países europeos y en el Reino Unido.

- **POTENCIA DE SALIDA DEL DISPOSITIVO INALÁMBRICO**

Alimentación del transmisor máx. de RF

100 mW a 2,4 GHz – 2,4835 GHz



[Eliminación correcta de las baterías de este producto]

(Se aplica en países con sistemas de recolección por separado)

La presencia de esta marca en las baterías, el manual o el paquete del producto indica que cuando haya finalizado la vida útil de las baterías no deberán eliminarse junto con otros residuos domésticos. Los símbolos químicos Hg, Cd o Pb, si aparecen, indican que la batería contiene mercurio, cadmio o plomo en niveles superiores a los valores de referencia admitidos por la Directiva 2006/66 de la Unión Europea. Si las baterías no se desechan convenientemente, estas sustancias podrían provocar lesiones personales o dañar el medioambiente.

Para proteger los recursos naturales y promover el reciclaje, separe las baterías de los demás residuos y recíclelas mediante el sistema de recogida gratuito de su localidad.



Eliminación correcta de este producto

(Residuos de aparatos eléctricos & electrónicos)

(Se aplica en países con sistemas de recolección por separado)

La presencia de este símbolo en el producto, accesorios o material informativo que lo acompañan, indica que al finalizar su vida útil ni el producto ni sus accesorios electrónicos (como el cargador, cascos, cable USB) deberán eliminarse junto con otros residuos domésticos. Para evitar los posibles daños al medio ambiente o a la salud humana que representa la eliminación incontrolada de residuos, separe estos productos de otros tipos de residuos y recíclelos correctamente. De esta forma se promueve la reutilización sostenible de recursos materiales.

Los usuarios particulares pueden contactar con el establecimiento donde adquirieron el producto o con las autoridades locales pertinentes para informarse sobre cómo y dónde pueden llevarlo para que sea sometido a un reciclaje ecológico y seguro.

Los usuarios comerciales pueden contactar con su proveedor y consultar las condiciones del contrato de compra. Este producto y sus accesorios electrónicos no deben eliminarse junto a otros residuos comerciales.









Para obtener información sobre los compromisos medioambientales de Samsung y las obligaciones reglamentarias de algún producto específico como, por ejemplo, el reglamento REACH, RAEE o sobre las pilas, visite:

www.samsung.com/uk/aboutsamsung/sustainability/environment/our-commitment/data/

INFORMAÇÕES DE SEGURANÇA

COMPONENTES INCLUÍDOS AVISOS DE SEGURANÇA

PARA REDUZIR O RISCO DE CHOQUES ELÉCTRICOS, NÃO RETIRE A TAMPA POSTERIOR. O INTERIOR NÃO CONTÉM PEÇAS PASSÍVEIS DE REPARAÇÃO PELO UTILIZADOR. A MANUTENÇÃO DEVE SER EFECTUADA POR PESSOAL TÉCNICO QUALIFICADO. Consulte a tabela abaixo para uma explicação dos símbolos que poderão estar no seu produto Samsung.

	CUIDADO RISCO DE CHOQUE ELÉCTRICO. NÃO ABRIR.	
	Este símbolo indica a presença de alta tensão no interior do produto. É perigoso estabelecer qualquer tipo de contacto com as peças existentes no interior do produto.	
	Este símbolo indica a existência de documentação importante relativa ao funcionamento e manutenção deste produto (fornecida com o mesmo).	
	Produto de classe II: Este símbolo indica que não é necessária uma ligação eléctrica de segurança à terra. Se este símbolo não se encontrar num produto com fio de ligação à rede, o produto DEVERÁ possuir uma ligação de protecção segura à terra.	
	Tensão CA: Este símbolo indica que a tensão nominal é CA.	
	Tensão CC: Este símbolo indica que a tensão nominal é CC.	
	Cuidado, consulte as instruções de utilização: Este símbolo aconselha o utilizador a consultar o manual do utilizador quanto a informações de segurança.	

AVISO

- Para reduzir o risco de fogo ou de choque eléctrico, não exponha este aparelho à chuva ou à humidade.

CUIDADO

- PARA EVITAR CHOQUES ELÉCTRICOS, INSIRA TOTALMENTE A PARTE LARGA DA FICHA NA RANHURA LARGA.
- Este aparelho deve ser sempre ligado a uma tomada com ligação à terra.
- Para desligar o aparelho da corrente, tem de retirar a ficha da tomada eléctrica, pelo que a ficha tem de estar facilmente acessível.
- Não exponha o aparelho a gotas ou salpicos. Não coloque objectos com líquidos, tais como vasos, em cima do aparelho.
- Para desligar completamente o aparelho, tem de desligar o cabo de alimentação da tomada de parede. Por este motivo, o cabo de alimentação tem de estar sempre facilmente acessível.

PRECAUÇÕES

1. Certifique-se de que a fonte de alimentação CA da sua residência está em conformidade com os requisitos eléctricos indicados no autocolante de características na parte inferior do produto. Instale o produto na horizontal, sobre uma base adequada (móvel), com espaço suficiente para permitir a ventilação 7-10 cm. Certifique-se de que os orifícios de ventilação não estão tapados. Não coloque a unidade sobre amplificadores ou sobre outro tipo de equipamento que possa aquecer. Esta unidade foi concebida para uma utilização contínua. Para desligar completamente a unidade, desligue a ficha CA da tomada de parede. Desligue a unidade quando não tencionar utilizá-la durante muito tempo.
2. Durante trovoadas, desligue a ficha de corrente da rede eléctrica. Os picos de tensão durante uma trovoada podem danificar a unidade.
3. Não exponha a unidade à luz solar directa nem a outras fontes de calor. A unidade poderá sobreaquecer e ficar danificada.
4. Proteja o produto da humidade (por exemplo, vasos) e de calor (por exemplo, uma lareira) ou de equipamento que crie campos magnéticos ou eléctricos fortes. Desligue o cabo de alimentação da tomada eléctrica se a unidade não funcionar correctamente. O produto não se destina a utilização industrial. Utilize este produto apenas para fins pessoais. Pode ocorrer condensação se o produto ou o disco tiverem sido armazenados em temperaturas baixas. Se transportar a unidade no Inverno, aguarde aproximadamente 2 horas para que a unidade fique à temperatura ambiente, antes de utilizar.
5. As pilhas utilizadas neste produto contêm químicos nocivos para o ambiente. Não deite as pilhas no lixo doméstico. Não elimine as pilhas através de fogo. Não provoque curto-circuito, não desmonte nem sobreaqueça as pilhas. **CUIDADO** : Pode provocar uma explosão, se substituir as pilhas incorrectamente. Substitua-as apenas pelo mesmo tipo de pilhas ou por um tipo equivalente.

CONTEÚDOS

01	Verificar os componentes	6
02	Descrição geral do produto	7
	Painel Superior do Soundbar	7
	Painel inferior do Soundbar	8
03	Utilizar o controlo remoto	9
	Inserção das pilhas antes de utilizar o controlo remoto (2 pilhas AAA)	9
	Como utilizar o controlo remoto	9
	Utilizar os botões escondidos (botões com mais de uma função)	14
	Especificações de saída para diferentes modos de efeitos sonoros	14
	Ajuste do volume do Soundbar com o controlo remoto de um televisor	15
04	Ligar o Soundbar	16
	Ligar à corrente elétrica	16
05	Usar uma ligação com fios ao televisor	17
	Ligar com cabo ótico	17
06	Usar uma ligação sem fios ao televisor	18
	Ligar através de Bluetooth	18
07	Ligar a um dispositivo externo	20
	Ligar com cabo ótico	20

08	Ligar um dispositivo de armazenamento USB	21
09	Ligar a um dispositivo móvel	23
	Ligar através de Bluetooth	23
	Ligar um Soundbar a um dispositivo móvel através da função NFC	26
10	Instalar o suporte de parede (opcional)	27
	Precauções para a instalação	27
	Componentes do suporte de parede	27
11	Atualização do software	30
	Reposição	31
12	Resolução de problemas	32
13	Licenças	33
14	Aviso de Licença de Open Source	34
15	Nota Importante sobre o Serviço	34
16	Especificações e Guia	35
	Especificações	35

01 VERIFICAR OS COMPONENTES



Unidade principal do Soundbar



**Cabo de alimentação
(Soundbar)**



**Controlo remoto/
pilhas do Soundbar**

- Para obter mais informações sobre a fonte de alimentação e o consumo de energia, consulte a etiqueta no produto. (Etiqueta: Parte inferior da unidade principal do Soundbar)
- Para adquirir componentes adicionais ou cabos opcionais, entre em contacto com o Centro de assistência técnica ou com o Atendimento ao cliente da Samsung.
- A conceção e as especificações estão sujeitas a alteração sem aviso prévio.
- O aspeto dos acessórios pode ser ligeiramente diferente das ilustrações acima.

02 DESCRIÇÃO GERAL DO PRODUTO

Painel Superior do Soundbar

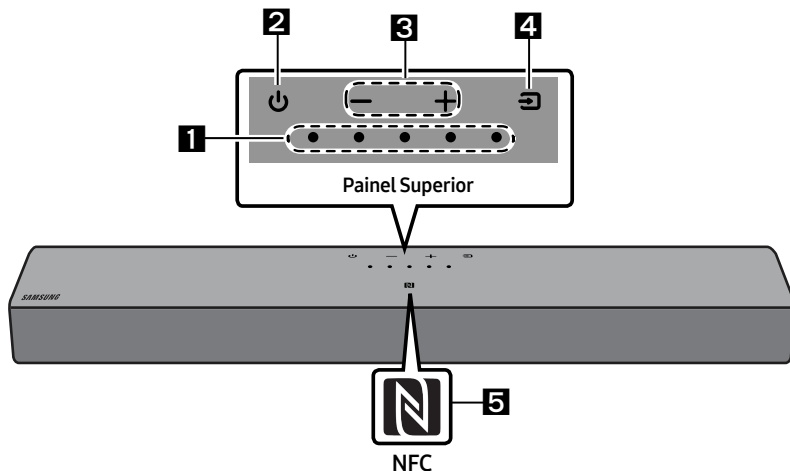

<p>1</p>	<p>Indicador LED</p>	<p>O indicador LED pisca, fica aceso ou muda de cor dependendo do modo ou estado atual do Soundbar. A cor do indicador LED e o número de luzes indicam o modo ativo como descrito abaixo.</p> <table border="1" data-bbox="266 884 1025 963"> <tr> <td data-bbox="266 884 404 963"> <p>LED branco</p> </td> <td data-bbox="404 884 542 963"> <p>LED branco</p> </td> <td data-bbox="542 884 679 963"> <p>LED Multicores</p> </td> <td data-bbox="679 884 817 963"> <p>LED branco</p> </td> <td data-bbox="817 884 1025 963"> <p>LED branco</p> </td> </tr> </table> <ul style="list-style-type: none"> O LED Multicores muda para Branco, Ciano, Verde, Vermelho, Amarelo, Laranja, Roxo e Azul, dependendo do modo ou estado. 	<p>LED branco</p>	<p>LED branco</p>	<p>LED Multicores</p>	<p>LED branco</p>	<p>LED branco</p>			
<p>LED branco</p>	<p>LED branco</p>	<p>LED Multicores</p>	<p>LED branco</p>	<p>LED branco</p>						
<p>2</p>	<p>Ligar/Desligar</p>	<p>Permite ligar e desligar o Soundbar.</p>								
<p>3</p>	<p>Volume</p>	<p>Ajusta o volume.</p>								
<p>4</p>	<p>Origem</p>	<ul style="list-style-type: none"> Prima o botão (Origem) para alterar o modo. Sempre que alterar o modo, o LED ilumina-se de branco e, em seguida, desliga-se. <table border="1" data-bbox="266 1257 1025 1449"> <tr> <td data-bbox="266 1257 367 1390"> <p>Indicador LED</p> </td> <td data-bbox="367 1257 591 1390"> <p>Branco Ligado → Desligado</p> </td> <td data-bbox="591 1257 815 1390"> <p>Branco Ligado → Desligado</p> </td> <td data-bbox="815 1257 1025 1390"> <p>Branco Ligado → Desligado</p> </td> </tr> <tr> <td data-bbox="266 1390 367 1449"> </td> <td data-bbox="367 1390 591 1449"> <p>“Digital Audio In”</p> </td> <td data-bbox="591 1390 815 1449"> <p>“Bluetooth”</p> </td> <td data-bbox="815 1390 1025 1449"> <p>“USB”</p> </td> </tr> </table>	<p>Indicador LED</p>	<p>Branco Ligado → Desligado</p>	<p>Branco Ligado → Desligado</p>	<p>Branco Ligado → Desligado</p>		<p>“Digital Audio In”</p>	<p>“Bluetooth”</p>	<p>“USB”</p>
<p>Indicador LED</p>	<p>Branco Ligado → Desligado</p>	<p>Branco Ligado → Desligado</p>	<p>Branco Ligado → Desligado</p>							
	<p>“Digital Audio In”</p>	<p>“Bluetooth”</p>	<p>“USB”</p>							

5	Logótipo NFC	Pode ativar a sua ligação Bluetooth ao colocar o seu telefone na área de deteção do NFC do Soundbar.
----------	---------------------	--

- Ao ligar o cabo CA, o botão ligar/desligar começa a funcionar dentro de 4 a 6 segundos.
- Ao ligar esta unidade, há um atraso de 4 a 5 segundos antes de ser emitido um som.
- Se ouvir sons provenientes do televisor e do Soundbar, vá ao menu **Definições** para o áudio do televisor e mude o altifalante do televisor para **Altifalante Exter.**

Painel inferior do Soundbar

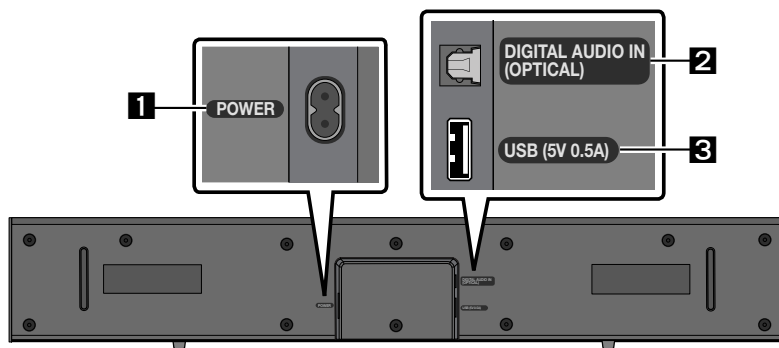

1	POWER Ligue o cabo de alimentação CA do Soundbar.
2	DIGITAL AUDIO IN (OPTICAL) Ligue a uma saída digital (ótica) de um dispositivo externo.
3	USB (5V 0.5A) Permite ligar a um dispositivo USB para que possa reproduzir ficheiros de música contidos no dispositivo USB através do Soundbar.

- Não ligue esta unidade ou outros componentes a uma tomada de CA até que todas as ligações entre os componentes estejam concluídas.

03 UTILIZAR O CONTROLO REMOTO

Inserção das pilhas antes de utilizar o controlo remoto (2 pilhas AAA)

Deslize a tampa traseira na direção da seta até ser totalmente removida. Insira 2 pilhas AAA (1,5 V) na posição correta. Coloque novamente a tampa traseira deslizando-a.

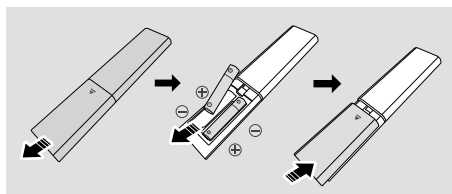

Como utilizar o controlo remoto

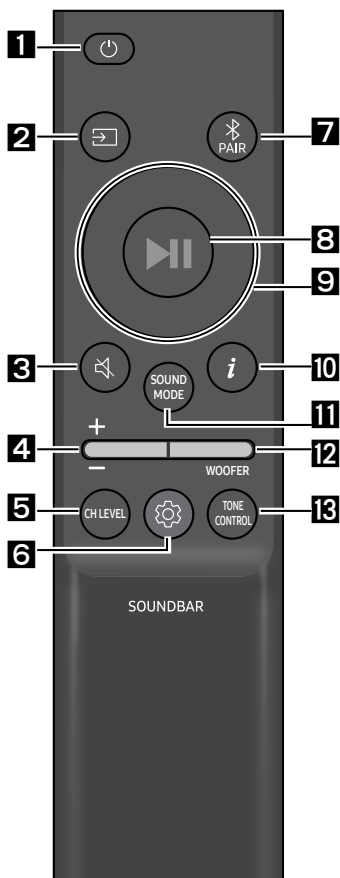

1 Ligar/Desligar

Liga e desliga o Soundbar.

Indicador LED	Ciano pisca X1	Vermelho pisca X3
	Ligado	Desligado

• Função Auto Power Down

Esta unidade desliga-se automaticamente nas seguintes situações:

- Em modo "Digital Audio In" / "Bluetooth" / "USB", caso não haja sinal de áudio durante 18 minutos.

2 (Origem)

Prima para selecionar uma fonte ligada ao Soundbar.

3 (Sem som)

Prima o botão (Sem som) para colocar no silêncio. Prima-o novamente para repor o som.

Indicador LED	Pisca X repetidamente

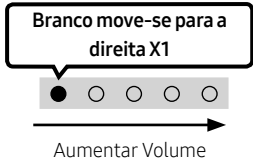
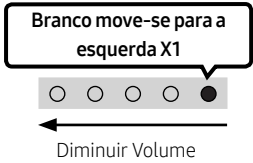

4**Volume**

Prima o botão para cima ou para baixo para ajustar o volume.

<p>Indicador LED</p>		
--------------------------	---	---



5**CH LEVEL**

Ao premir o botão, pode ajustar o volume de cada altifalante.

<p>Indicador LED</p>	
	<p>“Centre Level”</p>

6
 **(Controlo de som)**





Ao premir o botão, pode definir a função de áudio. Pode ajustar o item desejado ao usar os botões **Cima**/**Baixo**. Sempre que o modo for alterado, o LED Multicores pisca uma luz branca.

<p>Indicador LED</p>	
	<p>“Sync” → “Night mode” → “Voice enhancement”</p>

- Se o vídeo no televisor e o áudio no Soundbar não estiverem sincronizados, seleccione **“Sync”** no Controlo de som e defina o atraso de áudio para um valor entre 0 e 300 milissegundos com os botões **Cima**/**Baixo**. (Não disponível nos modos **“USB”** ou **“Bluetooth”**.)
- **“Sync”** só é suportado em algumas funções.
- O **“Night mode”** está otimizado para visualização noturna, com definições ajustadas para diminuir o volume, mas manter os diálogos perceptíveis.
- **“Voice enhancement”** torna mais fácil ouvir diálogos nos filmes e na TV.

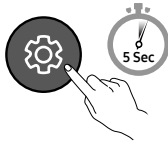
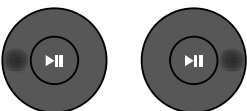
Equilíbrio de 7 bandas

Mantenha premido o botão  (**Controlo de som**) durante cerca de 5 segundos para ajustar o som a cada banda de frequência. Pode seleccionar 150 Hz, 300 Hz, 600 Hz, 1,2 kHz, 2,5 kHz, 5 kHz e 10 kHz com os botões **Esquerda/Direita** e cada opção pode ser ajustada para uma definição entre -6 e +6 com os botões **Cima/Baixo**. (Certifique-se de que o modo de som está definido como "Standard".)

Equilíbrio de 7 bandas			
			
Mantenha premido o botão  (Controlo de som) durante cerca de 5 segundos.		Ao utilizar os botões Esquerdo/Direito e cada um pode ser ajustado para uma definição entre -6 e+6.	
	"150Hz"		"150Hz" → "300Hz" → "600Hz" → "1.2kHz" → "2.5kHz" → "5kHz" → "10kHz"

7

Bluetooth PAIR

Mude o Soundbar para modo de emparelhamento por Bluetooth.

Ao premir o botão, o LED mostra as alterações, como ilustrado abaixo.

- Até o emparelhamento estar concluído, o LED Multicoreos altera-se, por sua vez, como **Vermelho** → **Verde** → **Azul**.

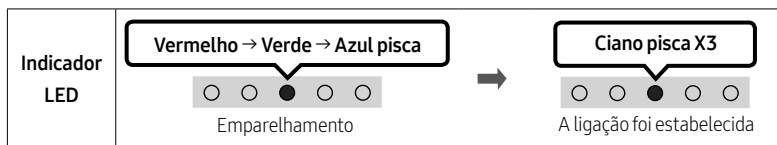

8

▶|| (Reproduzir / Pausa)

Pode também reproduzir ou pausar música ao premir botão no modo "USB".

9

Cima/Baixo/Esquerda/Direita

Prima **Cima/Baixo/Esquerda/Direita** no botão para seleccionar ou definir as funções.

- **Repetir**
Para utilizar a função Repetir no modo "USB", prima o botão **Cima**.
- **Saltar Música**
Prima o botão **Direita** para seleccionar o próximo ficheiro de música. Prima o botão **Esquerda** para seleccionar o ficheiro de música anterior.



10

i (Informações)



Quando premido, são apresentadas as informações de cada modo. (Consulte a página 7.)

SOUND MODE

Ao premir o botão, pode seleccionar o modo de áudio desejado. Sempre que o modo for alterado, o LED Multicores pisca uma luz branca. (O modo de som pode ser diferente consoante o modelo da TV.)

Indicador LED	
	"Surround Sound" → "Standard"

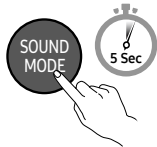
- **Surround Sound**
Oferece um campo sonoro mais amplo do que o padrão.
- **Standard**
Emite o som original.
- **Ligar/desligar Bluetooth Power**
Esta funcionalidade liga automaticamente o Soundbar quando recebe um pedido de ligação de um televisor ou dispositivo Bluetooth ligado anteriormente. A definição está em Ligada por predefinição.
 - Prima e mantenha premido o botão **SOUND MODE** durante mais de 5 segundos para desligar a função Bluetooth Power.
- **Ligar/desligar DRC (Dynamic Range Control)**
Permite-lhe aplicar o controlo de intervalo dinâmico às faixas Dolby Digital. Mantenha o botão **SOUND MODE** premido durante mais de 5 segundos enquanto o Soundbar está desligado para ligar ou desligar a função DRC (Dynamic Range Control). Com o DRC ligado, o som alto é reduzido. (O som pode ser distorcido.)

Botão SOUND MODE	Indicador LED	
	 Ligado (Predefinição)	 Desligado
Ligar/desligar DRC	Alternar Ligado → Desligado	

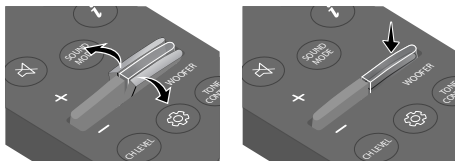
12**NIVELAÇÃO de WOOFER (GRAVES)**

Prima o botão para cima ou para baixo para ajustar o nível de graves entre -6 e +6. Para definir o volume do woofer (graves) para 0 (padrão), prima o botão. (Subwoofer não incluído.)

13**TONE CONTROL**

Ao premir o botão, pode ajustar o volume de sons agudos ou graves. Pode ajustar o item desejado ao usar os botões **Cima/Baixo**. (Esta funcionalidade está disponível em todos os modos de som, exceto no modo "Standard".)

<p>Indicador LED</p>	
	<p>"Treble" → "Bass"</p>

Utilizar os botões escondidos (botões com mais de uma função)

Botão escondido		Página de referência
Botão do controle remoto	Função	
WOOFER (Cima)	Ligar/desligar o telecomando da TV	Página 15
Esquerda	Ligar/desligar ligação automática da TV	Página 19
 (Controlo de Som)	Equilíbrio de 7 bandas	Página 11
SOUND MODE	Ligar/desligar DRC	Página 12
	Ligar/desligar Bluetooth Power	Página 12

Especificações de saída para diferentes modos de efeitos sonoros

Efeito	Entrada	Potência
Surround Sound	2.0 canais	2.0 canais
	5.1 canais	2.0 canais
Standard	2.0 canais	2.0 canais
	5.1 canais	2.0 canais

Ajuste do volume do Soundbar com o controlo remoto de um televisor

Ajuste o volume do Soundbar com o controlo remoto do televisor.







- Esta função só pode ser utilizada com controlos remotos por infravermelhos. Os controlos remotos Bluetooth (controlos remotos que requerem emparelhamento) não são suportados.
- Defina o altifalante do televisor para **Altifalante Exter.** para utilizar esta função.
- Fabricantes que suportam esta função:
Samsung, VIZIO, LG, Sony, Sharp, PHILIPS, PANASONIC, TOSHIBA, Hisense, RCA

Ligar/desligar o telecomando da TV

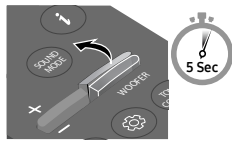
1. Desligue o Soundbar.
2. Mantenha premido o botão **WOOFER** durante 5 segundos.

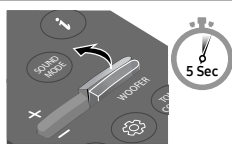
Cada vez que mantiver premido o botão **WOOFER** durante 5 segundos, o modo muda pela seguinte ordem: "**Off-TV Remote**" (modo predefinido), "**Samsung-TV Remote**", "**All-TV Remote**".

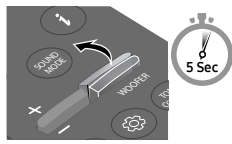
O estado do indicador LED muda cada vez que o modo é alterado, como ilustrado abaixo.

Botão do controlo remoto	Indicador LED	Estado
	Vermelho pisca X1  "Off-TV Remote" (Modo predefinido)	Desative o controlo remoto do televisor.
	Ciano pisca X1  "Samsung-TV Remote"	Ative o controlo remoto por infravermelhos de um televisor Samsung.
	Azul pisca X1  "All-TV Remote"	Ative o controlo remoto por infravermelhos de um televisor de terceiros.

04 LIGAR O SOUNDBAR

Ligar à corrente elétrica

Para ligar o Soundbar a uma tomada elétrica, utilize os componentes de alimentação pela seguinte ordem:

- Para mais informações sobre a potência elétrica necessária e o consumo de energia, consulte a etiqueta no produto. (Etiqueta: Parte inferior da unidade principal do Soundbar)
1. Ligue o cabo de alimentação ao Soundbar.
 2. Ligue o cabo de alimentação à tomada de parede.

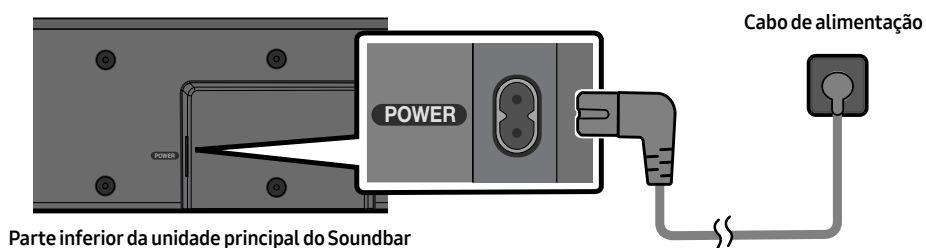

NOTA

- Se desligar e voltar a ligar o cabo de alimentação quando o produto estiver ligado, o Soundbar liga-se automaticamente.

05 USAR UMA LIGAÇÃO COM FIOS AO TELEVISOR

Ligar com cabo ótico

Lista de verificação pré-ligação

- Quando utilizar um cabo ótico e os terminais estiverem tapados, certifique-se de que remove as tampas.

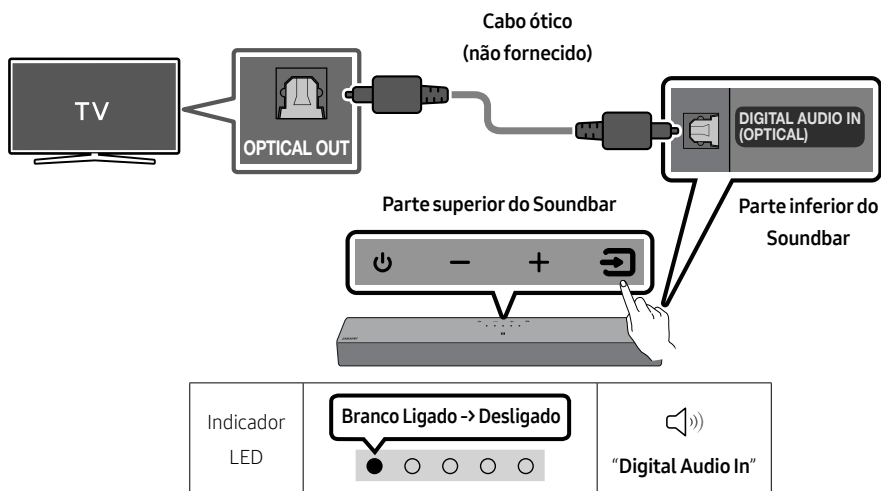

1. Com o televisor e o Soundbar desligados, liga a porta **DIGITAL AUDIO IN (OPTICAL)** no Soundbar e a porta de saída OPTICAL no televisor com o cabo ótico (não fornecido), como ilustrado na figura.
2. Ligue o Soundbar e o televisor.
3. Prima o botão (**Origem**) no painel superior ou no controlo remoto e, em seguida, seleccione o modo "Digital Audio In".
4. O som do televisor é emitido a partir do Soundbar.

06 USAR UMA LIGAÇÃO SEM FIOS AO TELEVISOR

Ligar através de Bluetooth

Quando um televisor Samsung é ligado através de Bluetooth, pode ouvir som estéreo sem ter de utilizar cabos incómodos.

- Apenas pode ser ligado um televisor Samsung de cada vez.
- Pode ser ligado um televisor Samsung que suporte Bluetooth.
Verifique as especificações do seu televisor.

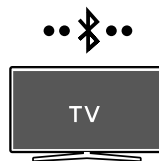

A ligação inicial

1. Prima o botão **PAIR** no telecomando do Soundbar ou prima **(Origem)** no painel superior do Soundbar para entrar em modo **“Bluetooth”**.

Botão Emparelhamento por Bluetooth	Indicador LED
<p>OU</p> <p>Quando em modo “Bluetooth”</p>	<div style="display: flex; align-items: center; justify-content: space-around;"><div style="border: 1px solid black; padding: 5px; text-align: center;">Vermelho → Verde → Azul pisca</div><div style="font-size: 2em;">→</div><div style="border: 1px solid black; padding: 5px; text-align: center;">Ciano pisca X3</div></div> <div style="display: flex; align-items: center; justify-content: space-around; margin-top: 10px;"><div style="text-align: center;"><p>Emparelhamento</p></div><div style="font-size: 2em;">→</div><div style="text-align: center;"><p>A ligação foi estabelecida</p></div></div> <ul style="list-style-type: none">• Até o emparelhamento estar concluído, o LED Multicores altera-se, por sua vez, como Vermelho → Verde → Azul.
	<div style="display: flex; align-items: center;">“Ready to connect via Bluetooth.”</div>

2. Selecione o modo Bluetooth no televisor Samsung.
(por exemplo, Página Principal (🏠) → Menu → Definições (⚙️) → Todas as Definições (⚙️) → Som → Saída de Som → Lista de Altifalantes Bluetooth → [AV]Soundbar C4-Series (Bluetooth))
3. Selecione **“[AV]Soundbar C4-Series”** a partir da lista exibida no ecrã do televisor.
Os Soundbars disponíveis são identificados pela mensagem **“A emparelhar”** ou **“Emparelhado”** na lista de dispositivos Bluetooth do televisor. Para ligar o televisor Samsung ao Soundbar, selecione a mensagem e estabeleça uma ligação.
4. Poderá então ouvir o som do televisor Samsung a partir do Soundbar.
 - Se existir um registo de ligação entre o Soundbar e o Televisor Samsung, o Soundbar é automaticamente ligado ao alterar o seu modo para **“Bluetooth”**.

Se ocorrer uma falha ao ligar o dispositivo

- Se já tiver um Soundbar (por exemplo, [AV]Soundbar C4-Series) na lista de colunas do televisor Samsung, remova-o.
- Depois, repita os passos 1 a 3.

Desligar o Soundbar do televisor Samsung

Prima o botão  (**Origem**) no painel superior ou no controlo remoto para selecionar qualquer modo além de “Bluetooth”.

- Desligar demora algum tempo porque o televisor Samsung tem de receber uma resposta do Soundbar. (O tempo necessário para tal poderá variar em função do modelo do televisor Samsung.)

Ligar/desligar ligação automática da TV

Para cancelar a ligação automática de Bluetooth entre o Soundbar e o televisor, prima o botão **Esquerda** no controlo remoto durante 5 segundos com o Soundbar no estado “Bluetooth Ready”. (Altere entre Ligar → Desligar)

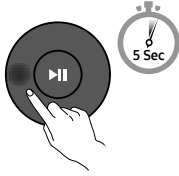
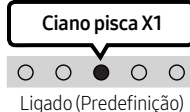
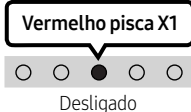
Botão esquerdo	Indicador LED	
		
Bluetooth Ready	Alternar Ligado → Desligado	

Notas sobre a ligação Bluetooth

- Localize um novo dispositivo ao alcance de 1 m para ligar via comunicação Bluetooth.
- Se lhe for pedido para introduzir um código PIN quando estiver a ligar um dispositivo Bluetooth, introduza <0000>.
- O Soundbar desliga-se automaticamente após 18 minutos quando está no modo Bluetooth Pronto.
- O Soundbar poderá não realizar corretamente a pesquisa ou a ligação Bluetooth nas seguintes circunstâncias:
 - se existir um campo elétrico forte em redor do Soundbar.
 - Se forem emparelhados vários dispositivos Bluetooth em simultâneo com o Soundbar.
 - Se o dispositivo Bluetooth estiver desligado, não estiver no devido lugar ou não funcionar corretamente.
- Os dispositivos eletrónicos podem provocar interferências rádio. Os dispositivos que geram ondas eletromagnéticas devem ser mantidos afastados da unidade principal do Soundbar - por exemplo, micro-ondas, dispositivos LAN sem fios, etc.

07 LIGAR A UM DISPOSITIVO EXTERNO

Ligar com cabo ótico

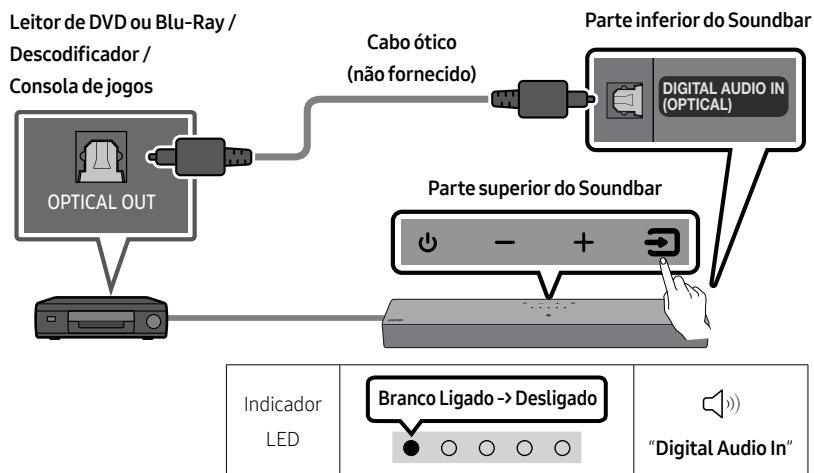

1. Com o dispositivo externo e o Soundbar desligados, ligue a porta **DIGITAL AUDIO IN (OPTICAL)** no Soundbar e a porta da saída OPTICAL no dispositivo externo com o cabo ótico (não fornecido), como ilustrado na figura.
2. Ligue o Soundbar e o dispositivo externo.
3. Selecione o modo "**Digital Audio In**" premindo o botão  (**Origem**) no painel superior ou no controlo remoto.
4. O som do dispositivo externo é emitido a partir do Soundbar.

08 LIGAR UM DISPOSITIVO DE ARMAZENAMENTO USB

Pode reproduzir ficheiros de música contidos em dispositivos de armazenamento através do Soundbar.

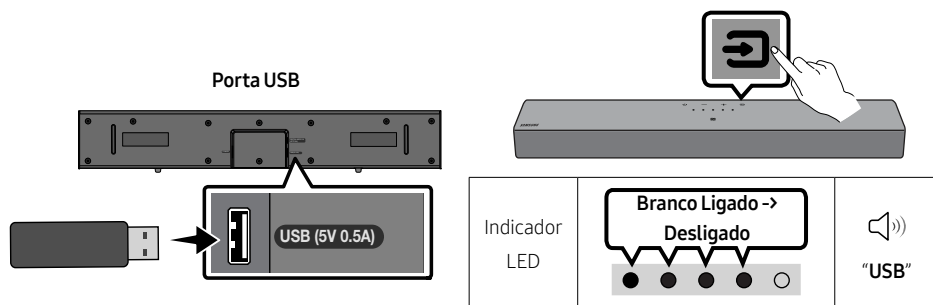

1. Ligue o dispositivo USB à porta USB na parte inferior do produto.
2. Prima o botão  (**Origem**) no painel superior ou no telecomando e, em seguida, selecione o modo "USB".
3. Reproduza ficheiros de música contidos no dispositivo de armazenamento através do Soundbar.
 - O Soundbar desliga-se automaticamente (Auto Power Down) se nenhum dispositivo de armazenamento for ligado após mais de 18 minutos.

Lista de compatibilidade

Extensão	Codec	Frequência de amostragem	Velocidade de transmissão
*.mp3	MPEG1 Layer2	32 kHz ~ 48 kHz	32 ~ 320 kbps
	MPEG1 Layer3	32 kHz ~ 48 kHz	32 ~ 320 kbps
	MPEG2 Layer3	16 kHz ~ 24 kHz	8 ~ 160 kbps
	MPEG2.5 Layer3	8 kHz ~ 12 kHz	8 ~ 160 kbps
*.wma	WMA7/8/9	32 kHz ~ 48 kHz	32 ~ 320 kbps
*.aac *.m4a	AAC-LC (MPEG2/MPEG4 apenas áudio)	32 kHz ~ 48 kHz	32 ~ 320 kbps
*.wav	LPCM	32 kHz ~ 192 kHz	1024 ~ 9216 kbps
*.flac	FLAC	32 kHz ~ 192 kHz	162 ~ 8100 kbps

- O Soundbar poderá demorar algum tempo a aceder e a reproduzir ficheiros se existirem muitas pastas (cerca de 200) e ficheiros (cerca de 2000) armazenados no dispositivo USB.
- O Soundbar suporta apenas dispositivos USB com sistemas de ficheiros FAT16 (~2 GB), FAT32 (~2 TB) ou NTFS (~2 TB).

09 LIGAR A UM DISPOSITIVO MÓVEL

Ligar através de Bluetooth

Quando um dispositivo móvel é ligado através de Bluetooth, pode ouvir som estéreo sem ter de utilizar cabos incómodos.

- Quando liga um dispositivo Bluetooth emparelhado com o Soundbar desligado, o Soundbar liga-se automaticamente.



Dispositivo móvel

A ligação inicial

- Quando ligar a um novo dispositivo Bluetooth, certifique-se de que o dispositivo está a menos de 1 m de distância.
1. Prima o botão **PAIR** no telecomando do Soundbar ou prima **ORIGEM** no painel superior do Soundbar para entrar em modo **"Bluetooth"**.

Botão Emparelhamento por Bluetooth	Indicador LED
<p>OU</p> <p>Quando em modo "Bluetooth"</p>	<p>Vermelho → Verde → Azul pisca</p> <p>Emparelhamento</p> <p>→</p> <p>Ciano pisca X3</p> <p>A ligação foi estabelecida</p> <ul style="list-style-type: none">• Até o emparelhamento estar concluído, o LED Multicores altera-se, por sua vez, como Vermelho → Verde → Azul.
	<p>"Ready to connect via Bluetooth."</p>

2. No seu dispositivo, selecione **"[AV]Samsung Soundbar C4-Series"** na lista que aparece.
3. Reproduza os ficheiros de música a partir do dispositivo que está ligado via Bluetooth através do Soundbar.

Se ocorrer uma falha ao ligar o dispositivo

- Se já tiver um Soundbar (por exemplo, **"[AV]Samsung Soundbar C4-Series"**) na lista de colunas do dispositivo móvel, remova-o.
- Repita os passos 1 e 2.



Notas sobre a ligação Bluetooth

- Localize um novo dispositivo ao alcance de 1 m para ligar via comunicação Bluetooth.
- Se lhe for pedido para introduzir um código PIN quando estiver a ligar um dispositivo Bluetooth, introduza <0000>.
- O Soundbar desliga-se automaticamente após 18 minutos quando está no modo Bluetooth Pronto.
- O Soundbar poderá não realizar corretamente a pesquisa ou a ligação Bluetooth nas seguintes circunstâncias:
 - se existir um campo elétrico forte em redor do Soundbar.
 - Se forem emparelhados vários dispositivos Bluetooth em simultâneo com o Soundbar.
 - Se o dispositivo Bluetooth estiver desligado, não estiver no devido lugar ou não funcionar corretamente.
- Os dispositivos eletrónicos podem provocar interferências rádio. Os dispositivos que geram ondas eletromagnéticas devem ser mantidos afastados da unidade principal do Soundbar - por exemplo, micro-ondas, dispositivos LAN sem fios, etc.
- O Soundbar suporta dados SBC (44,1 kHz, 48 kHz).
- Ligue apenas a um dispositivo Bluetooth que suporte a função A2DP (AV).
- Não poderá ligar o Soundbar a um dispositivo Bluetooth que apenas suporte a função HF (mãos livres).
- Ao ligar o Soundbar a um dispositivo Bluetooth, coloque-os o mais perto possível um do outro.
- Quanto maior a distância entre o Soundbar e o dispositivo Bluetooth, menor será a qualidade do som. A ligação Bluetooth poderá ser quebrada se os dispositivos estiverem fora do alcance.
- A ligação Bluetooth poderá não funcionar conforme pretendido em áreas com má receção.
- Um dispositivo Bluetooth poderá experienciar ruído ou uma avaria sob as seguintes condições:
 - Se o corpo estiver em contacto com o transmissor de sinal no dispositivo Bluetooth ou Soundbar.
 - Em esquinas ou quando há um obstáculo nas proximidades, como uma parede ou uma divisória, onde possam ocorrer alterações elétricas.
 - Quando exposto a interferências por rádio por outros produtos em funcionamento nas mesmas gamas de frequências, como equipamentos médicos, micro-ondas e dispositivos LAN sem fios.
 - Obstáculos como portas e paredes poderão ainda influenciar a qualidade do som, mesmo que os dispositivos se encontrem dentro do alcance.
- Tenha em consideração que se a opção de Bluetooth estiver a ser utilizada, não é possível emparelhar o Soundbar com outro dispositivo Bluetooth.
- Este dispositivo sem fios pode causar interferência elétrica durante a utilização.

Ligar/desligar Bluetooth Power

Quando a função Bluetooth Power ligada e o Soundbar está desligado, se um dispositivo Bluetooth sincronizado anteriormente tentar sincronizar com o Soundbar, o Soundbar liga automaticamente.

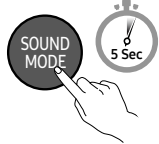
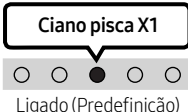
1. Mantenha o botão **SOUND MODE** premido no controlo remoto durante mais de 5 segundos enquanto o Soundbar estiver ligado.
2. O indicador LED multicores no Soundbar pisca a "**Ciano**".

Botão SOUND MODE	Indicador LED	
		
Ligar/desligar Bluetooth Power	Alternar Ligado → Desligado	

Desligar o dispositivo Bluetooth de um Soundbar

Pode desligar o dispositivo Bluetooth do Soundbar. Para obter instruções, consulte o manual do utilizador do dispositivo Bluetooth.

- O Soundbar será desligado.
- Se o Soundbar estiver desligado do dispositivo Bluetooth, o indicador LED multicores no Soundbar pisca a "**Vermelho**" três vezes.

Desligar o Soundbar do dispositivo Bluetooth

Prima o botão  (**Origem**) no painel superior ou no controlo remoto para selecionar qualquer modo além de "**Bluetooth**".

- Desligar o Soundbar do dispositivo Bluetooth demora algum tempo porque o dispositivo Bluetooth tem de receber uma resposta do Soundbar. (O tempo necessário para tal poderá variar em função do dispositivo Bluetooth.)

Ligar um Soundbar a um dispositivo móvel através da função NFC

Coloque o dispositivo móvel na área de deteção do NFC, por cima do Soundbar.

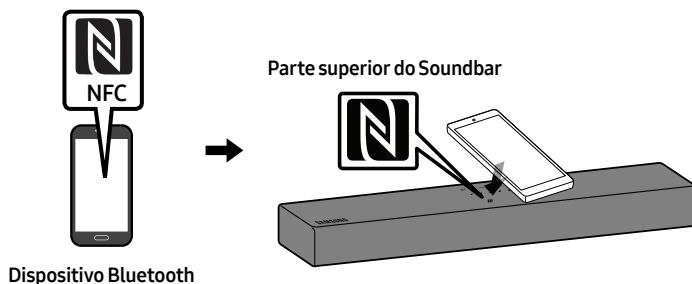

NOTAS

- Certifique-se de que o dispositivo móvel tem a função NFC ativada e que o ecrã está ativo.
- A ligação por Bluetooth está indisponível quando o NFC de um dispositivo móvel está no modo de emulação de cartões.
- Se lhe for pedido para introduzir um código PIN quando estiver a ligar um dispositivo Bluetooth, introduza <0000>.
- O Soundbar desliga-se automaticamente após 18 minutos quando está no modo Pronto.
- O Soundbar poderá não realizar corretamente a pesquisa ou a ligação Bluetooth nas seguintes circunstâncias:
 - Se existir um campo elétrico forte em redor do Soundbar,
 - Se forem emparelhados vários dispositivos Bluetooth em simultâneo com o Soundbar,
 - Se o dispositivo Bluetooth estiver desligado, não estiver no devido lugar ou não funcionar corretamente.
- Os dispositivos eletrónicos podem provocar interferências rádio. Os dispositivos que geram ondas eletromagnéticas devem ser mantidos afastados da unidade principal do Soundbar - por exemplo, micro-ondas, dispositivos LAN sem fios, etc.
- O Soundbar suporta dados SBC (44,1kHz, 48kHz).
- Estabeleça ligação apenas a um dispositivo Bluetooth que suporte a função A2DP (AV).
- Não é possível ligar o Soundbar a um dispositivo Bluetooth que apenas suporte a função mãos-livres.
- Após sincronizar o Soundbar com um dispositivo Bluetooth, seleccionar “[AV]Samsung Soundbar C4-Series” na lista de dispositivos identificados pelo dispositivo irá mudar automaticamente o Soundbar para o modo “Bluetooth”.
 - Disponível apenas se o Soundbar constar da lista de dispositivos Bluetooth sincronizados. (É necessário que o dispositivo Bluetooth e o Soundbar tenham sido sincronizados previamente, pelo menos uma vez.)
- Não é possível emparelhar o Soundbar a outro dispositivo Bluetooth se o Soundbar estiver no modo Bluetooth e já estiver emparelhado a um dispositivo Bluetooth.

10 INSTALAR O SUPORTE DE PAREDE (OPCIONAL)

Precauções para a instalação

- Instale apenas em paredes verticais.
- Não instale em locais expostos a altas temperaturas ou a uma elevada percentagem de humidade.
- Verifique se a parede é suficientemente resistente para suportar o peso do produto. Caso não seja, deve reforçar a parede ou optar por outro local para instalar o produto.
- Compre e utilize os parafusos de fixação ou buchas adequadas para o tipo de parede em questão (pladur, placa de ferro, madeira, etc.). Caso seja possível, fixe os parafusos de suporte em montantes de parede.
- Compre parafusos próprios para a montagem em parede de acordo com o tipo e com a espessura da parede onde pretende instalar o Soundbar.
 - Diâmetro: M4
 - Comprimento: recomenda-se comprar parafusos com um comprimento igual ou superior a 40 mm.
- Ligue os cabos da unidade aos dispositivos externos antes de instalar o Soundbar na parede.
- Antes da instalação, deve garantir que a unidade está desligada e que a respetiva ficha está desligada da tomada. Caso contrário, esta poderá provocar um choque elétrico.

Componentes do suporte de parede

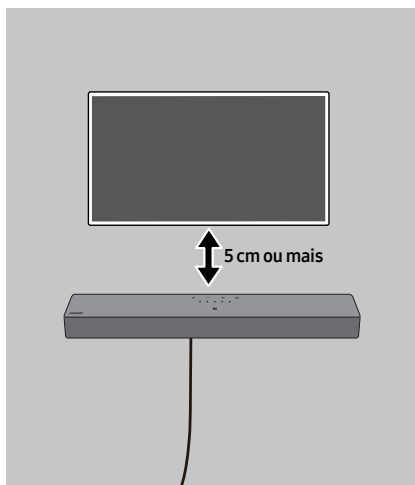

Para Instalação em paredes de betão (não fornecido)

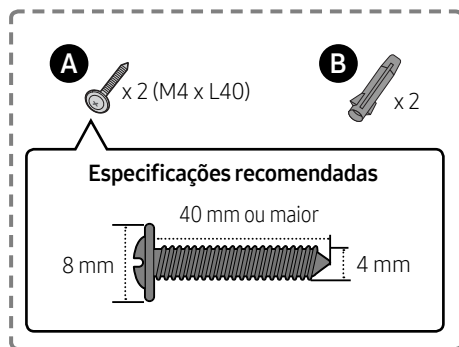

NOTA

- Instalações noutros tipos de paredes requerem diferentes tipos de parafusos.

1.

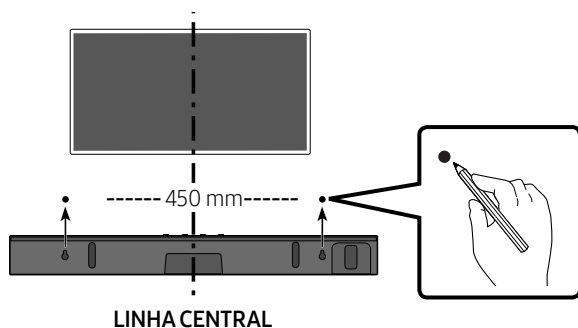

NOTAS

- Se o seu televisor estiver instalado na parede, instale o Soundbar, pelo menos, 5 cm abaixo do mesmo.
- Utilize um lápis para marcar as posições dos orifícios.

2.

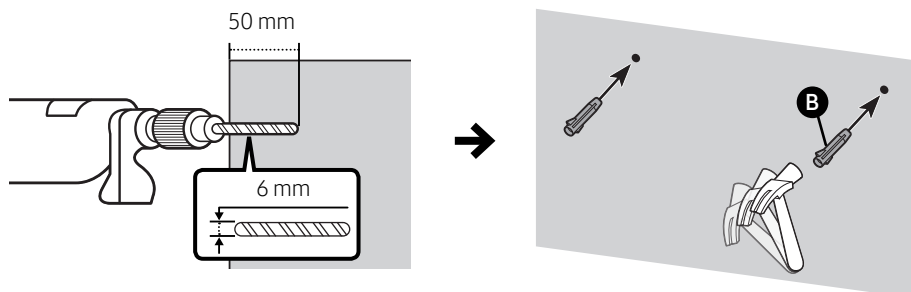

NOTA IMPORTANTE

- O método de instalação aqui indicado é para paredes de BETÃO. Os métodos de instalação variam consoante o tipo de parede. Para instalação em parede de gesso, recomendamos vivamente que faça orifícios para os parafusos de suporte nas vigas de madeira de suporte.

3.

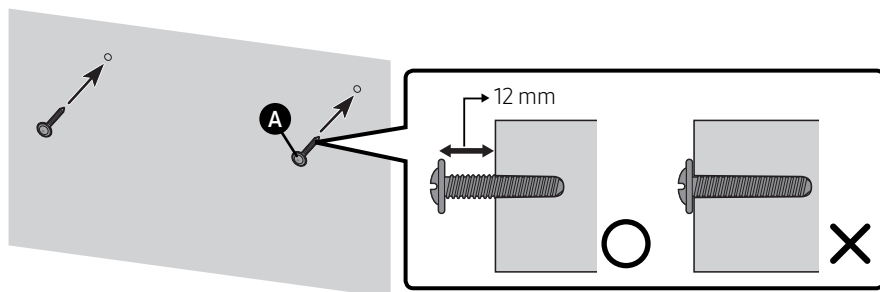

4.

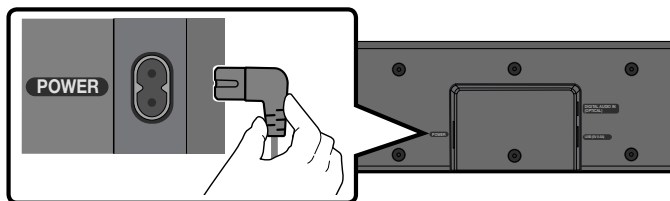

5.

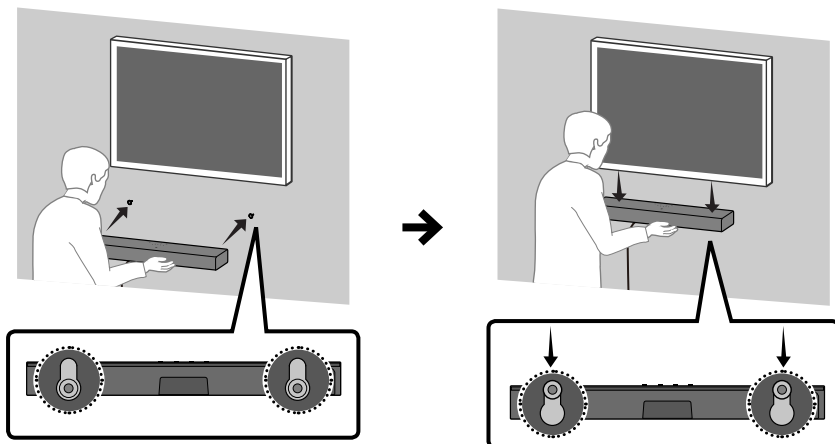

NOTA

- Suportes para instalação em paredes são integrados na parte de trás do Soundbar.

⚠ CUIDADO

- Pressione o Soundbar para baixo com força suficiente para o fixar à parede. Se o Soundbar não estiver firmemente fixo na parede, pode acidentalmente separar-se, resultando em ferimentos.
- Não tropece nem bata no Soundbar (principalmente na parte inferior). O impacto pode separar o Soundbar da parede, resultando em ferimentos.

11 ATUALIZAÇÃO DO SOFTWARE

Importante: depois da atualização, mantenha as Definições originais.

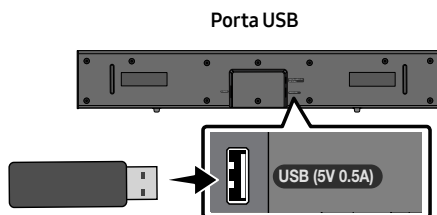

1. Ligue uma pen USB à porta USB do computador.
Importante: certifique-se de que não existem ficheiros de música na pen USB. Isto pode provocar a falha da atualização de firmware.
2. Aceda a (samsung.com) → seleccione Introduza número do modelo e introduza o modelo do Soundbar. Seleccione Manuais e Transferências e transfira o ficheiro de software mais recente.
3. Guarde o software transferido numa pen USB e seleccione "Extrair para aqui" para extrair a pasta.
4. Desligue o Soundbar e ligue a pen USB que contém a atualização do software à porta **USB**.

5. Ligue o USB ao Soundbar e mude para a fonte USB, sendo que o software será automaticamente atualizado nos 2 minutos seguintes. Durante o processo de atualização, os 5 LED vão começar a piscar repetidamente, ficando depois a branco e, em seguida, voltarão a piscar repetidamente. Quando a atualização for concluída, o indicador ciano pisca 3 vezes e o Soundbar reinicia-se automaticamente.

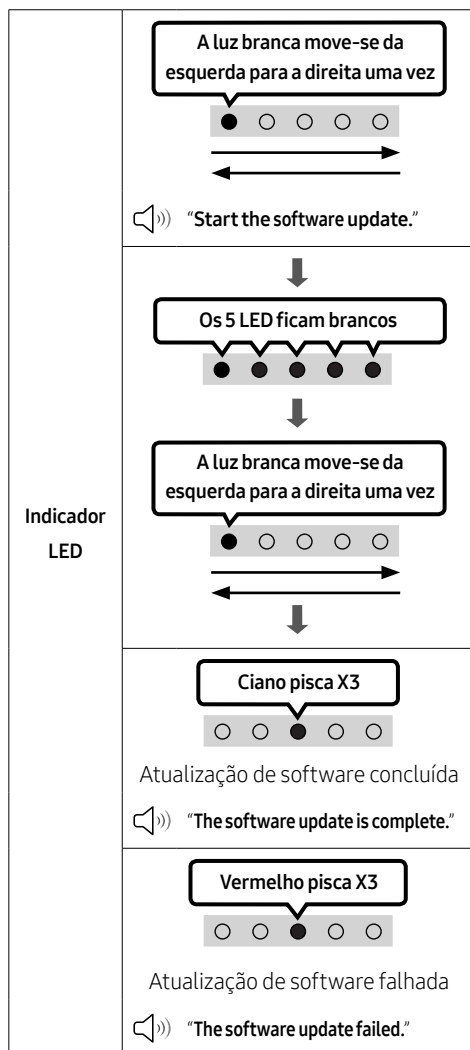

- Este produto tem uma função DUAL BOOT. Se ocorrer uma falha na atualização do firmware, pode atualizar novamente o firmware.

Se as luzes do sequencial de LED não forem exibidas

1. Desligue o Soundbar, desligue e volte a ligar o dispositivo de armazenamento USB que contém os ficheiros de atualização à porta **USB** do Soundbar.
2. Desligue e ligue o cabo de alimentação do Soundbar e ligue o Soundbar.

NOTAS

- A atualização de firmware pode não funcionar corretamente se estiverem armazenados ficheiros de áudio suportados pelo Soundbar no dispositivo de armazenamento USB.
- Não desligue a alimentação nem remova o dispositivo USB enquanto as atualizações estão a ser efetuadas. A unidade principal desliga-se automaticamente após a conclusão da atualização de firmware.
- Depois da atualização, mantenha as Definições originais. (inclua o Volume, campo de som, etc.)
 - Quando a atualização de firmware for concluída, o Soundbar liga-se automaticamente e a IU de Voz é apresentada. Se ocorrer uma falha na atualização de software, verifique se existe uma avaria na pen USB.
- Os utilizadores de Mac OS devem utilizar MS-DOS (FAT) como formato USB.
- A atualização através de USB pode não estar disponível, dependendo do fabricante do dispositivo de armazenamento USB.

Reposição

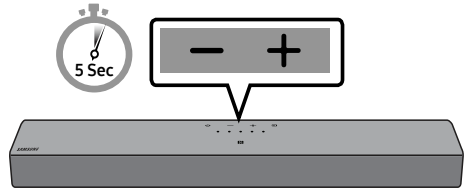

Com o Soundbar ligado, prima os botões de **– + (Volume)** no corpo, simultaneamente, durante pelo menos 5 segundos. A apresentação dos LED muda conforme ilustrado abaixo e, em seguida, o Soundbar é reposto.

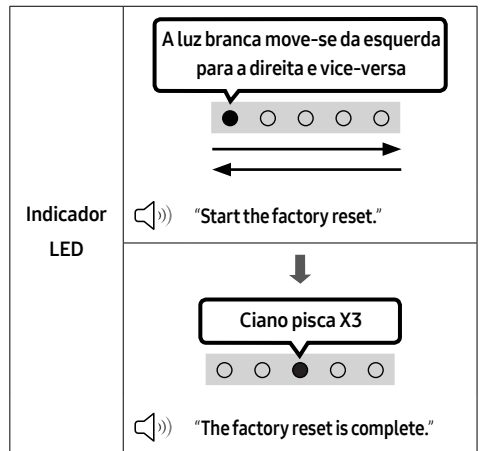

⚠ CUIDADO

- Todas as definições do Soundbar são repostas. Certifique-se de que só efetua esta ação quando for necessário repor.

12 RESOLUÇÃO DE PROBLEMAS

Antes de solicitar assistência, verifique o seguinte.

A Soundbar não se liga.

- Verifique se o cabo de alimentação do Soundbar está corretamente inserido na tomada.

A Soundbar funciona de forma errática.

- Após remover o cabo de alimentação, insira-o de novo.
- Desligue e volte a ligar o dispositivo externo e tente novamente.
- Se não existir sinal, o Soundbar desliga-se automaticamente após um determinado período de tempo. Ligue o Ligar/Desligar. (Consulte a página 9.)

O telecomando não funciona.

- Aponte o telecomando diretamente à Soundbar.
- Troque as pilhas por umas novas.

A Soundbar não emite qualquer som.

- O volume do Soundbar está demasiado baixo ou em silêncio. Ajuste o volume.
- Quando ligar qualquer dispositivo externo (STB, dispositivo Bluetooth, dispositivo móvel, etc.), ajuste o volume do mesmo.
- Para aceder à saída de som no televisor, selecione Soundbar. (Televisor Samsung: Página Principal (🏠) → Menu → Definições (⚙️) → Todas as Definições (⚙️) → Som → Saída de Som → Selecione o Soundbar)
- A ligação dos cabos ao Soundbar poderá estar solta. Desligue o cabo e volte a ligá-lo.
- Remova completamente o cabo de alimentação, volte a ligá-lo e ligue a alimentação.
- Inicie o produto e tente novamente. (Consulte a página 31.)

A Soundbar não liga através de Bluetooth.

- Ao ligar um novo dispositivo, mude para Emparelhamento por Bluetooth para estabelecer a ligação. (Prima o botão **PAIR** no controlo remoto ou o botão **➡️ (Origem)** no corpo durante pelo menos 5 segundos.)
- Se o Soundbar estiver ligado a outro dispositivo, desligue esse dispositivo primeiro para trocar de dispositivo.
- Ligue-o novamente após remover a lista de colunas do Bluetooth no dispositivo a ligar. (Televisor Samsung: Página Principal (🏠) → Menu → Definições (⚙️) → Todas as Definições (⚙️) → Som → Saída de Som → Lista de Altifalantes Bluetooth.)
- Remova o cabo de alimentação, volte a ligá-lo e, em seguida, tente novamente.
- Inicie o produto e tente novamente. (Consulte a página 31.)

O som é cortado quando ligado através de Bluetooth.

- Se o seu dispositivo ligado através de Bluetooth se afastar demasiado da Soundbar, poderá fazer com que o som seja cortado. Aproxime o dispositivo da Soundbar.
- Se uma parte do seu corpo estiver em contacto com o transmissor de Bluetooth ou se o produto for instalado em móveis de metal, o som pode ser cortado. Verifique o ambiente de instalação e as condições para a utilização.

A Soundbar não se liga automaticamente com a TV.

- Se desligar o Soundbar enquanto vê televisão, a sincronização da energia com o televisor será desativada. Desligue a TV e o Soundbar com o telecomando da TV.

13 LICENÇAS



Dolby, Dolby Audio, and the double-D symbol are trademarks of Dolby Laboratories Licensing Corporation. Manufactured under license from Dolby Laboratories. Confidential unpublished works. Copyright 1992-2019 Dolby Laboratories. All rights reserved.



For DTS patents, see <http://patents.dts.com>. Manufactured under license from DTS, Inc. (for companies headquartered in the U.S./Japan/Taiwan) or under license from DTS Licensing Limited (for all other companies). DTS, DigitalSurround, and the DTS logo are registered trademarks or trademarks of DTS, Inc. in the United States and other countries. © 2021 DTS, Inc. ALL RIGHTS RESERVED.



The Bluetooth® word mark and logos are registered trademarks owned by Bluetooth SIG, Inc. and any use of such marks by Samsung Electronics Co., Ltd. is under license. Other trademarks and trade names are those of their respective owners.

14 AVISO DE LICENÇA DE OPEN SOURCE

Para enviar perguntas e pedidos de esclarecimento relativamente a fontes abertas, contacte a Samsung Open Source por e-mail (<http://opensource.samsung.com>)

15 NOTA IMPORTANTE SOBRE O SERVIÇO

- As imagens e ilustrações neste Manual do Utilizador são fornecidas apenas para referência, podendo ser diferentes do produto real.
- Poderá ser cobrada uma taxa administrativa se
 - (a) for enviado um técnico a casa do cliente, a pedido do cliente, e não existir qualquer avaria no produto (ou seja, o utilizador não consultou devidamente o manual do utilizador).
 - (b) levar a unidade a um centro de reparação e não existir qualquer avaria no produto (ou seja, o utilizador não consultou devidamente o manual do utilizador).
- O valor dessa taxa administrativa ser-lhe-á comunicado antes de ser realizada qualquer reparação ou visita ao domicílio.

16 ESPECIFICAÇÕES E GUIA

Especificações

Nome do modelo	HW-C400
USB	5V/0,5A
Peso	2,0 kg
Dimensões (L x A x P)	641,0 x 66,5 x 107,0 mm
Limites da temperatura de funcionamento	+5°C a +35°C
Limites de humidade de funcionamento	10 % ~ 75 %
AMPLIFICADOR Potência nominal de saída	20W x 2
Formatos de reprodução suportados	LPCM 2ch, Dolby Audio™ (suporta Dolby® Digital), DTS

Consumo total de energia em modo de espera (W)	0,5W
Bluetooth Método de desativação das portas	Prima e mantenha premido o botão SOUND MODE durante mais de 5 segundos para desligar a função Bluetooth Power.

NOTAS

- A Samsung Electronics Co., Ltd reserva-se ao direito de alterar as especificações sem aviso prévio.
- O peso e as dimensões indicados são aproximados.

- A Samsung declara, por este meio, que este equipamento de rádio está em conformidade com a Diretiva 2014/53/UE e com as obrigações regulamentares do Reino Unido. O texto integral da declaração de conformidade está disponível no seguinte endereço de Internet: <http://www.samsung.com>, vá a Suporte e introduza o nome do modelo. Este equipamento pode ser utilizado em todos os países da UE e no Reino Unido.

- **POTÊNCIA DE SAÍDA DO DISPOSITIVO SEM FIOS**

Potência máx. do transmissor RF

100 mW a 2,4 GHz – 2,4835 GHz



[Eliminação correcta das baterias existentes neste produto]

(Aplicável a países cujos sistemas de recolha sejam separados)

Esta marca, apresentada na bateria, manual ou embalagem, indica que as baterias existentes neste produto não devem ser eliminadas juntamente com os resíduos domésticos indiferenciados no final do seu período de vida útil. Onde existentes, os símbolos químicos Hg, Cd ou Pb indicam que a bateria contém mercúrio, cádmio ou chumbo acima dos níveis de referência indicados na Directiva CE 2006/66.

Se as baterias não forem correctamente eliminadas, estas substâncias poderão ser prejudiciais para a saúde humana ou para o meio ambiente.

Para proteger os recursos naturais e promover a reutilização dos materiais, separe as baterias dos outros tipos de resíduos e recicle-as através do sistema gratuito de recolha local de baterias.



Eliminação Correcta Deste Produto

(Resíduos de Equipamentos & Eléctricos e Electrónicos)

(Aplicável a países cujos sistemas de recolha sejam separados)

Esta marca apresentada no produto, nos acessórios ou na literatura – indica que o produto e os seus acessórios electrónicos (por exemplo, o carregador, o auricular, o cabo USB) não deverão ser eliminados juntamente com os resíduos domésticos no final do seu período de vida útil. Para impedir danos ao ambiente ou à saúde humana causados pela eliminação incontrolada de resíduos, deverá separar estes equipamentos de outros tipos de resíduos e reciclá-los de forma responsável, para promover uma reutilização sustentável dos recursos materiais.

Os utilizadores domésticos deverão contactar o estabelecimento onde adquiriram este produto ou as entidades oficiais locais para obterem informações sobre onde e de que forma podem entregar estes equipamentos para permitir efectuar uma reciclagem segura em termos ambientais.

Os utilizadores profissionais deverão contactar o seu fornecedor e consultar os termos e condições do contrato de compra. Este produto e os seus acessórios electrónicos não deverão ser misturados com outros resíduos comerciais para eliminação.

Para mais informações sobre os compromissos ambientais e as obrigações regulamentares específicas aos produtos da Samsung, por ex. REACH, REEE, pilhas, visite:

www.samsung.com/uk/aboutsamsung/sustainability/environment/our-commitment/data/

VEILIGHEIDSINFORMATIE

VEILIGHEIDSINSTRUCTIES

OPEN NOOIT DE BEHUIZING VAN DIT APPARAAT, WANT DAN LOOPT U HET GEVAAR EEN ELEKTRISCHE SCHOK TE KRIJGEN. DE BEHUIZING BEVAT GEEN ONDERDELEN DIE U ZELF KUNT REPAREREN. LAAT ONDERHOUD OVER AAN DE VAKHANDEL.

Zie onderstaande tabel voor een verklaring van symbolen die zich op uw Samsung-product kunnen bevinden.

	LET OP GEVAAR OPELEKTRISCHE SCHOKKEN. NIET OPENEN.	
	Dit symbool geeft aan dat de spanning binnen in het apparaat hoog is. Elk contact met onderdelen binnen in het product is gevaarlijk.	
	Dit symbool geeft aan dat er belangrijke informatie over het gebruik en onderhoud is meegeleverd met dit product.	
	Klasse II-product: Dit symbool geeft aan dat voor dit toestel geen veiligheidsaansluiting op aarde (massa) is vereist. Als dit symbool niet aanwezig is op een product met een netsnoer, dan MOET het product een betrouwbare aardingsaansluiting hebben.	
	Wisselspanning: Dit symbool geeft aan dat de nominale spanning wisselspanning is.	
	Gelijkspanning: Dit symbool geeft aan dat de nominale spanning gelijkspanning is.	
	Voorzichtig, raadpleeg de instructies voor gebruik: Dit symbool geeft aan dat de gebruiker de handleiding moet raadplegen voor meer informatie over de veiligheid.	

WAARSCHUWING

- Om het gevaar voor een elektrische schok te vermijden dient u dit apparaat niet aan regen of vocht bloot te stellen.

LET OP

- OM EEN ELEKTRISCHE SCHOK TE VOORKOMEN, ZORGT U DAT HET BREDE UITEINDE VAN DE STEKKER IN DE BREDE OPENING ZIT EN VOLLEDIG IS INGESTOKEN.
- Dit apparaat moet altijd aangesloten worden op een stroomingang met een geaard stopcontact.
- Om het apparaat los te koppelen van de stroomtoevoer, moet de stekker uit de stopcontact getrokken worden, daarom moet de stroomstekker gemakkelijk bereikbaar zijn.
- Stel dit apparaat niet bloot aan druppels of spatten. Plaats geen objecten op het apparaat die gevuld zijn met water (zoals een vaas).
- Als u dit apparaat volledig wilt uitschakelen, moet u de stekker uit het stopcontact trekken. Vervolgens moet de stekker altijd onder handbereik zijn.

VOORZORGSMATREGELEN

1. Zorg ervoor dat de wisselstroomvoorziening in uw huis voldoet aan de stroomvereisten die zijn vermeld op het identificatie-etiket op de onderkant van het product. Plaats de speler horizontaal op een geschikte ondergrond (meubelstuk) met genoeg ruimte er omheen voor ventilatie 7-10 cm. Zorg dat de ventilatieopeningen niet worden geblokkeerd. Plaats het apparaat niet op versterkers of andere apparaten die warm kunnen worden. Dit apparaat is bedoeld voor continu gebruik. Om het toestel volledig uit te schakelen, trekt u de stekker uit het stopcontact. Haal de stekker van het toestel uit het stopcontact als u het een lange tijd niet gaat gebruiken.
2. Haal bij onweer de stekker uit het stopcontact. Bliksem kan spanningspieken veroorzaken waardoor het apparaat beschadigd kan raken.
3. Stel het apparaat niet bloot aan direct zonlicht of andere warmtebronnen. Dit kan oververhitting veroorzaken en ertoe leiden dat het apparaat niet goed functioneert.
4. Bescherm het product tegen vocht (bijv. vazen) en overmatige warmte (bijv. een open haard) of tegen apparatuur die sterke magnetische of elektrische velden veroorzaakt. Haal de stekker uit het stopcontact wanneer het apparaat niet goed functioneert. Dit product is niet bedoeld voor industrieel gebruik. Dit product is uitsluitend bestemd voor particulier gebruik. Wanneer het product of een schijf bij een lage temperatuur wordt bewaard, kan condensatie optreden. Als u het apparaat in de winter verplaatst, wacht u ongeveer 2 uur totdat het apparaat weer op kamertemperatuur is voordat u deze gaat gebruiken.
5. De batterijen die in dit product worden gebruikt, bevatten chemicaliën die schadelijk zijn voor het milieu. Gooi batterijen niet met het gewone huisvuil weg. Werp de batterijen niet in het vuur. De batterijen mogen niet worden kortgesloten, gedemonteerd of oververhit. **LET OP:** Bij incorrecte plaatsing van de batterijen bestaat ontploffingsgevaar. Vervang batterijen alleen door andere van hetzelfde type.

INHOUD

01	De componenten controleren	6
02	Productoverzicht	7
	Bovenpaneel van de Soundbar	7
	Onderpaneel van de Soundbar	8
03	De afstandsbediening gebruiken	9
	Batterijen plaatsen vóór het gebruik van de afstandsbediening (AAA-batterijen X 2)	9
	Hoe de afstandsbediening gebruiken	9
	De verborgen knoppen gebruiken (knoppen met meer dan een functie)	14
	Uitvoerspecificaties voor de verschillende geluidseffecten	14
	Het volume van de Soundbar wijzigen met de afstandsbediening van de tv	15
04	De Soundbar aansluiten	16
	De elektriciteit aansluiten	16
05	Een bedrade verbinding naar de tv gebruiken	17
	Verbinden met een optische kabel	17
06	Een draadloze verbinding naar de tv gebruiken	18
	Verbinden via Bluetooth	18
07	Een extern apparaat verbinden	20
	Verbinden met een optische kabel	20

08	Een USB-opslagapparaat aansluiten	21
09	Een mobiel apparaat verbinden	23
	Verbinden via Bluetooth	23
	Een Soundbar verbinden met een mobiel apparaat via de NFC-functie	26
10	De wandmontage installeren (optioneel)	27
	Voorzorgsmaatregelen bij de installatie	27
	Componenten voor muurmontage	27
11	Software-update	30
	Reset	31
12	Probleemoplossing	32
13	Licentie	33
14	Kennisgeving Open Source-Licentie	34
15	Belangrijke Opmerking over Service	34
16	Specificaties en Handleiding	35
	Specificaties	35

01 DE COMPONENTEN CONTROLEREN

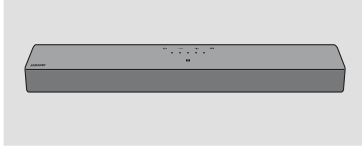

Hoofdeenheid van de Soundbar



Stroomkabel (Soundbar)











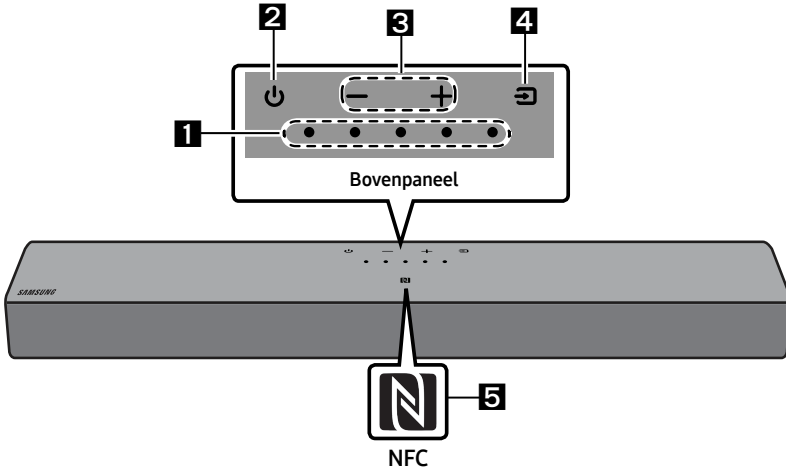

















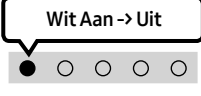

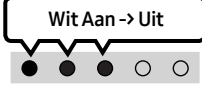



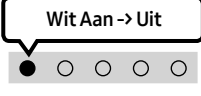

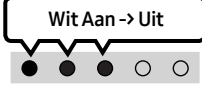
Afstandsbediening/batterijen van de Soundbar

- Voor meer informatie over de stroomvoorziening en het stroomverbruik, raadpleeg het etiket op het product. (Etiket: onderkant van de hoofdeenheid van de Soundbar)
- Om extra componenten of optionele kabels te kopen, neemt u contact op met een servicecentrum van Samsung of de klantenservice van Samsung.
- Ontwerp en specificaties kunnen zonder voorafgaande kennisgeving worden gewijzigd.
- Het uiterlijk van de accessoires kan enigszins afwijken van de bovenstaande afbeeldingen.

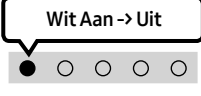
02 PRODUCTOVERZICHT

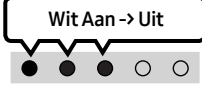
Bovenpaneel van de Soundbar



<p>1</p>	<p>Led-lampje</p>	<p>Het led-lampje knippert, brandt of verandert van kleur, afhankelijk van de huidige modus of status van de Soundbar. De kleur van het led-lampje en het aantal lampen geven de actieve modus aan zoals hieronder beschreven.</p> <table border="1" data-bbox="268 877 1030 965"> <tr> <td style="text-align: center;">  Witte led </td> <td style="text-align: center;">  Witte led </td> <td style="text-align: center;">  Veelkleurige led </td> <td style="text-align: center;">  Witte led </td> <td style="text-align: center;">  Witte led </td> </tr> </table> <ul style="list-style-type: none"> De veelkleurige led wisselt tussen Wit, Cyaan, Groen, Rood, Geel, Oranje, Paars en Blauw afhankelijk van de modus of status. 	 Witte led	 Witte led	 Veelkleurige led	 Witte led	 Witte led			
 Witte led	 Witte led	 Veelkleurige led	 Witte led	 Witte led						
<p>2</p>	<p>Stroom</p>	<p>Hiermee schakelt u de stroom in en uit.</p>								
<p>3</p>	<p>Volume</p>	<p>Hiermee past u het volume aan.</p>								
<p>4</p>	<p>Bron</p>	<ul style="list-style-type: none"> Drukt op de  (Bron)-knop om de modus te wijzigen. Telkens als u de modus wijzigt, licht de led wit op en schakelt vervolgens uit. <table border="1" data-bbox="268 1236 1030 1404"> <tr> <td style="text-align: center;">Led-lampje</td> <td style="text-align: center;">   </td> <td style="text-align: center;">   </td> <td style="text-align: center;">   </td> </tr> <tr> <td style="text-align: center;"></td> <td style="text-align: center;">"Digital Audio In"</td> <td style="text-align: center;">"Bluetooth"</td> <td style="text-align: center;">"USB"</td> </tr> </table>	Led-lampje	 	 	 		"Digital Audio In"	"Bluetooth"	"USB"
Led-lampje	 	 	 							
	"Digital Audio In"	"Bluetooth"	"USB"							

5	NFC-logo	U kunt uw Bluetooth-verbinding activeren door uw telefoon in het NFC-detectiegebied van de Soundbar te plaatsen.
----------	-----------------	--

- Wanneer u het netsnoer aansluit, kunt u de aan/uit-knop binnen 4 tot 6 seconden daarna gebruiken.
- Wanneer u dit apparaat inschakelt, duurt het 4 tot 5 seconden voordat het geluid maakt.
- Als u geluiden van zowel de tv als de Soundbar hoort, gaat u naar het menu **Instellingen** voor de tv-audio en wijzigt u de tv-luidspreker in **Ext. luidspreker**.

Onderpaneel van de Soundbar

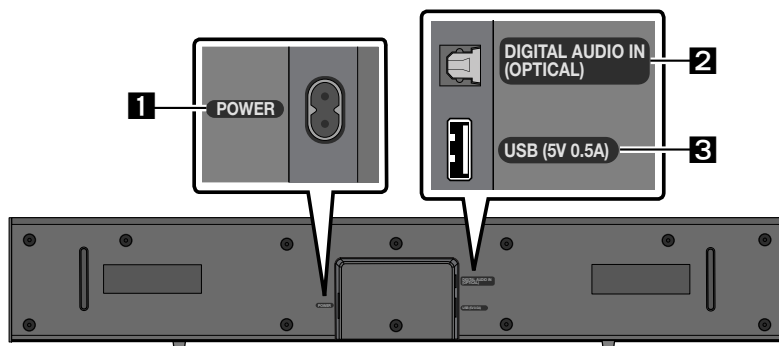

1	POWER Sluit de stroomkabel van de Soundbar aan.
2	DIGITAL AUDIO IN (OPTICAL) Sluit aan op de digitale (optische) uitgang van een extern apparaat.
3	USB (5V 0.5A) Sluit hier een USB-apparaat aan om muziekbestanden op het USB-apparaat af te spelen via de Soundbar.

- Sluit dit apparaat of andere componenten pas aan op een stopcontact nadat alle componenten op elkaar zijn aangesloten.

03 DE AFSTANDSBEDIENING GEBRUIKEN

Batterijen plaatsen vóór het gebruik van de afstandsbediening (AAA-batterijen X 2)

Schuif de achterklep in de richting van de pijl tot deze volledig is verwijderd. Plaats 2 AAA-batterijen (1,5 V) met de juiste oriëntatie. Schuif de achterklep terug op zijn plaats.

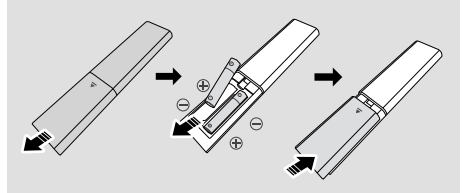

Hoe de afstandsbediening gebruiken

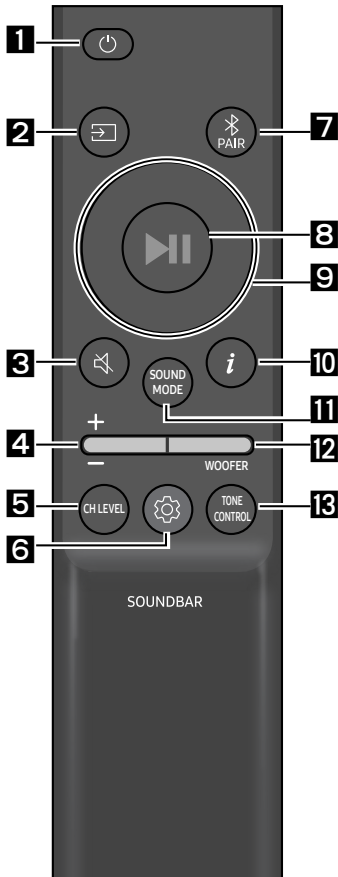

1	Stroom Hiermee schakelt u de Soundbar in en uit.			
	<table border="1"><tr><td rowspan="2">Led-lampje</td><td>Cyaan knippert X1 ○ ○ ● ○ ○ Aan</td><td>Rood knippert X3 ○ ○ ● ○ ○ Uit</td></tr></table>	Led-lampje	Cyaan knippert X1 ○ ○ ● ○ ○ Aan	Rood knippert X3 ○ ○ ● ○ ○ Uit
Led-lampje	Cyaan knippert X1 ○ ○ ● ○ ○ Aan		Rood knippert X3 ○ ○ ● ○ ○ Uit	
		<ul style="list-style-type: none">• Funcie Auto Power Down Het toestel wordt automatisch uitgeschakeld in de volgende situaties:<ul style="list-style-type: none">- In "Digital Audio In" / "Bluetooth" / "USB" als er gedurende 18 minuten geen audiosignaal is.		
2	☐ (Bron) Druk hierop om een met de Soundbar verbonden bron te selecteren.			
3	🔇 (Geluid dempen) Druk op de 🔇 (Geluid dempen)-knop om het geluid te dempen. Druk opnieuw op de knop om het geluid niet meer te dempen.			
	<table border="1"><tr><td rowspan="2">Led-lampje</td><td>Knippert herhaaldelijk ○ ○ ○ ○ ●</td></tr></table>	Led-lampje	Knippert herhaaldelijk ○ ○ ○ ○ ●	
Led-lampje	Knippert herhaaldelijk ○ ○ ○ ○ ●			

4**Volume**

Druk op de knop omhoog of omlaag om het volume te regelen.

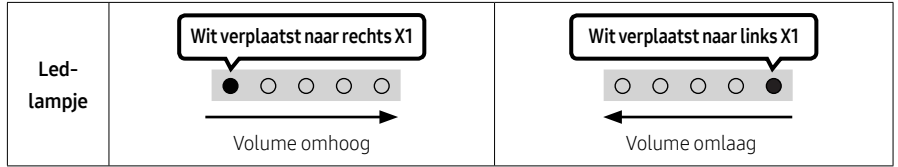
**5****CH LEVEL**

Door op de knop te drukken kunt u het volume van elke luidspreker aanpassen.

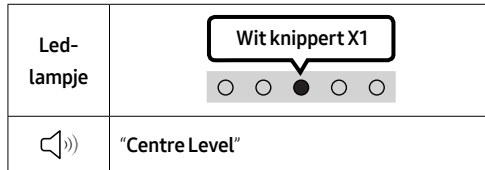
**6**

(Geluidsregeling)



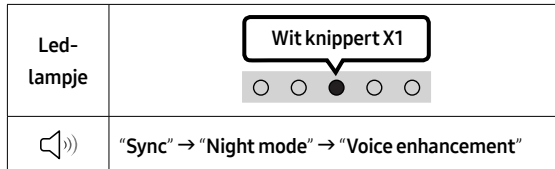

Door op de knop te drukken kunt u de audiofunctie instellen. Het gewenste item kan worden aangepast met de knoppen **Omhoog/Omlaag**. Telkens als de modus wijzigt, knippert de veelkleurige led wit.

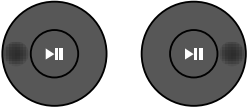

- Als de video op de tv en audio van de Soundbar niet zijn gesynchroniseerd, selecteert u "**Sync**" in de geluidsregeling en vervolgens stelt u de geluidsvertraging in tussen 0 en 300 met de knoppen **Omhoog/Omlaag**. (Niet beschikbaar in "USB"- of "**Bluetooth**"-modus.)
- "**Sync**" wordt slechts voor enkele functies ondersteund.
- "**Night mode**" is geoptimaliseerd om 's avonds te kijken waarbij de instellingen zijn aangepast om het volume te verminderen maar de dialogen goed te kunnen horen.
- Met "**Voice enhancement**" kunt u beter luisteren naar gesproken dialogen in films en op tv.

7-bands EQ

Druk gedurende 5 seconden op de knop  (**Geluidsregeling**) om het geluid voor elke frequentieband in te stellen. U kunt 150 Hz, 300 Hz, 600 Hz, 1,2 kHz, 2,5 kHz, 5 kHz en 10 kHz selecteren met de knoppen **Links/Rechts** en elke knop kan worden ingesteld tussen -6 en +6 met de knoppen **Omhoog/Omlaag**. (Controleer of de Geluidsmodus is ingesteld op "Standard")

7-bands EQ			
			
Houd de knop  (Geluidsregeling) ongeveer 5 seconden ingedrukt.		Het gebruiken van de knoppen Links/Rechts en elke knop kan worden ingesteld tussen -6 en +6.	
	"150Hz"		"150Hz" → "300Hz" → "600Hz" → "1.2kHz" → "2.5kHz" → "5kHz" → "10kHz"

7

Bluetooth PAIR

Schakel de Soundbar naar de Bluetooth-koppelingsmodus.

Wanneer u op de knop drukt, wijzigt de weergave van de led zoals hieronder getoond.

- Tot de koppeling voltooid is, wijzigt de veelkleurige led achtereenvolgens als **Rood** → **Groen** → **Blauw**.

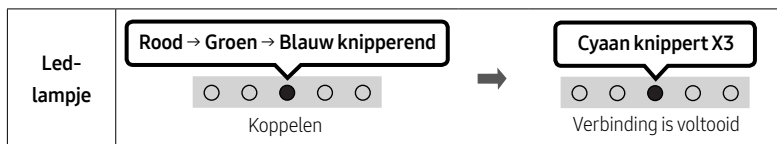

8

▶II (Afspelen / Pauzeren)

U kunt muziek ook afspelen of pauzeren door op de knop te drukken in "USB"-modus.

9

Omhoog/Omlaag/Links/Rechts

Druk op **Omhoog/Omlaag/Links/Rechts** op de knop om functies te selecteren of in te stellen.

- Herhalen**
Om de herhaalfunctie in "USB"-modus te gebruiken, drukt u op de **Omhoog**-knop.
- Muziek overslaan**
Druk op de **Rechts**-knop als u het volgende muziekbestand wilt selecteren.
Druk op de **Links**-knop als u het vorige muziekbestand wilt selecteren.



10

i (Info)

Als u deze knop indrukt, verschijnt er informatie over elke modus. (Zie pagina 7.)

SOUND MODE

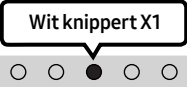
Door op de knop te drukken kunt u de gewenste audiomodus selecteren. Telkens als de modus wijzigt, knippert de veelkleurige led wit. (De geluidsmodus kan per tv-model verschillen.)

Led-lampje	
	"Surround Sound" → "Standard"

- **Surround Sound**
Biedt een breder geluidsveld dan standaard.
- **Standard**
Voert het originele geluid uit.
- **Bluetooth Power aan/uit**
Deze functie schakelt de Soundbar automatisch in wanneer hij een verbindingsverzoek ontvangt van een eerder verbonden tv of Bluetooth-apparaat. De instelling is standaard Aan.
 - Houd de **SOUND MODE**-knop gedurende meer dan 5 seconden ingedrukt om de functie Bluetooth Power uit te schakelen.
- **DRC (Dynamic Range Control) aan/uit**
Hiermee kunt u het dynamische bereik voor het geluid instellen op Dolby Digital-nummers. Houd de knop **SOUND MODE** langer dan 5 seconden ingedrukt terwijl de Soundbar is uitgeschakeld om DRC (Dynamic Range Control) in of uit te schakelen. Als de DRC is ingeschakeld, wordt hard geluid verminderd. (Het geluid kan worden vervormd.)

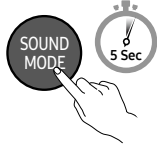
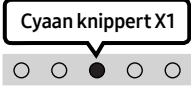
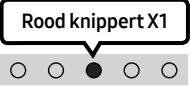
SOUND MODE-knop	Led-lampje	
	 Aan (standaard)	 Uit
DRC aan/uit	Schakelaar Aan → Uit	

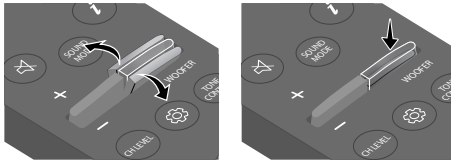
12**NIVEAU WOOFER (BAS)**

Druk de knop omhoog of omlaag om het basniveau in te stellen tussen -6 en +6. Druk op de knop om het volume van de woofer (bas) op 0 (standaard) te zetten. (Subwoofer is niet meegeleverd.)

13**TONE CONTROL**

Door op de knop te drukken kunt u het volume van de hoge of lage tonen aanpassen. Het gewenste item kan worden aangepast met de knoppen **Omhoog/Omlaag**. (Deze functie is beschikbaar in alle geluidsmodi behalve in de modus "Standard".)

Led-lampje	
	"Treble" → "Bass"

De verborgen knoppen gebruiken (knoppen met meer dan een functie)

Verborgen knop		Referentiepagina
Knop op afstandsbediening	Functie	
WOOFER (Omhoog)	Afstandsbediening tv aan/uit	Pagina 15
Links	TV Auto connect aan/uit	Pagina 19
 (Geluidsregeling)	7-bands EQ	Pagina 11
SOUND MODE	DRC aan/uit	Pagina 12
	Bluetooth Power aan/uit	Pagina 12

Uitvoerspecificaties voor de verschillende geluidseffecten

Effect	Invoer	Uitvoer
Surround Sound	2.0 kanalen	2.0 kanalen
	5.1 kanalen	2.0 kanalen
Standard	2.0 kanalen	2.0 kanalen
	5.1 kanalen	2.0 kanalen

Het volume van de Soundbar wijzigen met de afstandsbediening van de tv

Wijzig het volume van de Soundbar met de afstandsbediening van de tv.







- Deze functie kan alleen worden gebruikt met IR-afstandsbedieningen. Bluetooth-afstandsbedieningen (afstandsbedieningen die moeten worden gekoppeld) worden niet ondersteund.
- Zet de tv-luidspreker op **Ext. luidspreker** om deze functie te gebruiken.
- Fabrikanten ondersteunen deze functie:
Samsung, VIZIO, LG, Sony, Sharp, PHILIPS, PANASONIC, TOSHIBA, Hisense, RCA

Afstandsbediening tv aan/uit

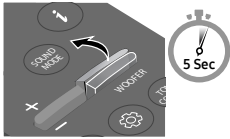
1. Zet de Soundbar uit.
2. Druk gedurende 5 seconden op de knop **WOOFER**.

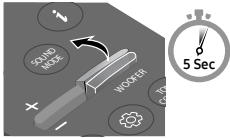
Elke keer dat u gedurende 5 seconden op de knop **WOOFER** drukt, schakelt de modus om in deze volgorde: “Off-TV Remote” (standaardmodus), “Samsung-TV Remote”, “All-TV Remote”.

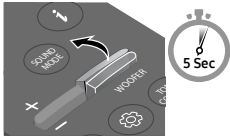
De status van het indicatielampje verandert elke keer dat de modus wordt gewijzigd, zoals hieronder weergegeven.

Knop op afstandsbediening	Led-lampje	Status
	Rood knippert X1  “Off-TV Remote” (Standaardmodus)	Schakel de afstandsbediening van de tv uit.
	Cyaan knippert X1  “Samsung-TV Remote”	Schakel de IR-afstandsbediening van een Samsung-tv in.
	Blauw knippert X1  “All-TV Remote”	Schakel de IR-afstandsbediening van een tv van derden in.

04 DE SOUNDBAR AANSLUITEN

De elektriciteit aansluiten

Gebruik de stroomcomponenten om de Soundbar op een stopcontact aan te sluiten in deze volgorde:

- Meer informatie over de vereiste elektriciteit en het stroomverbruik vindt u op het etiket op het product. (Etiket: onderkant van de hoofdeenheid van de Soundbar)
1. Sluit het netsnoer aan op de Soundbar.
 2. Sluit het netsnoer aan op een stopcontact.

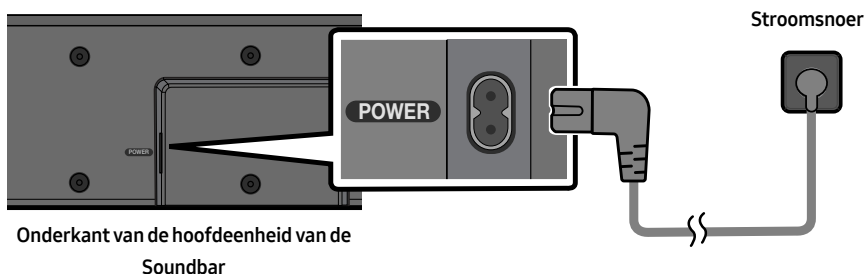

OPMERKING

- Als u de stroomkabel uit het stopcontact haalt en er opnieuw insteekt wanneer het product ingeschakeld is, wordt de Soundbar automatisch ingeschakeld.

05 EEN BEDRADE VERBINDING NAAR DE TV GEBRUIKEN

Verbinden met een optische kabel

Controlelijst vóór aansluiting

- Wanneer u een optische kabel gebruikt en de aansluitingen klepjes hebben, verwijder de klepjes dan eerst.

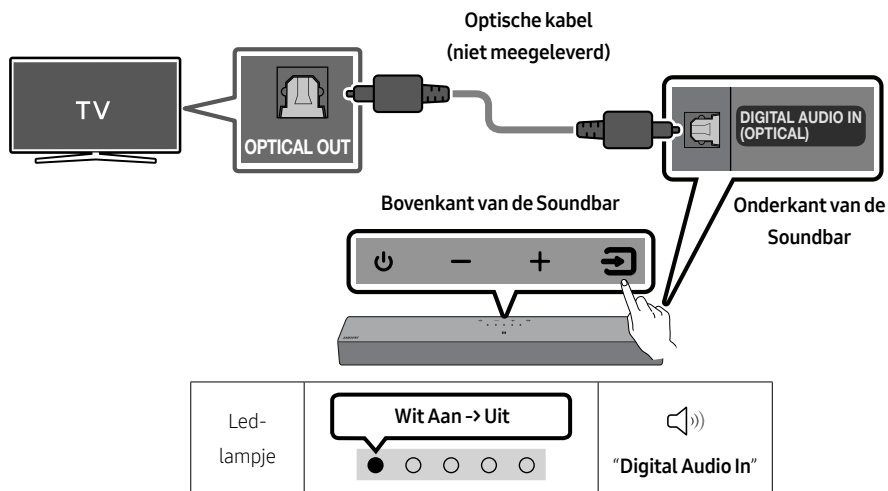

1. Als de tv en Soundbar uitgeschakeld zijn, sluit dan de **DIGITAL AUDIO IN (OPTICAL)**-poort op de Soundbar en de OPTICAL-uitvoerpoort op de tv aan met de optische kabel (niet meegeleverd), zoals op de afbeelding getoond.
2. Schakel de Soundbar en tv in.
3. Druk op de knop  (**Bron**) op het bovenpaneel of op de afstandsbediening en selecteer vervolgens de knop "**Digital Audio In**"-modus.
4. Het tv-geluid wordt uitgezonden vanaf de Soundbar.

06 EEN DRAADLOZE VERBINDING NAAR DE TV GEBRUIKEN

Verbinden via Bluetooth

Wanneer een Samsung-tv met Bluetooth is verbonden, kunt u stereogeluid beluisteren zonder gedoe met kabels.

- Er kan slechts één Samsung-tv tegelijkertijd worden aangesloten.
- Een Samsung-tv die Bluetooth ondersteunt, kan worden aangesloten.

Controleer de specificaties van uw tv.

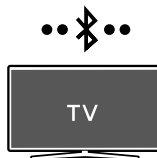

De eerste verbinding

1. Druk op de knop PAIR op de afstandsbediening van de Soundbar of druk op de knop (Bron) op de bovenkant van de Soundbar om naar de "Bluetooth"-modus te gaan..

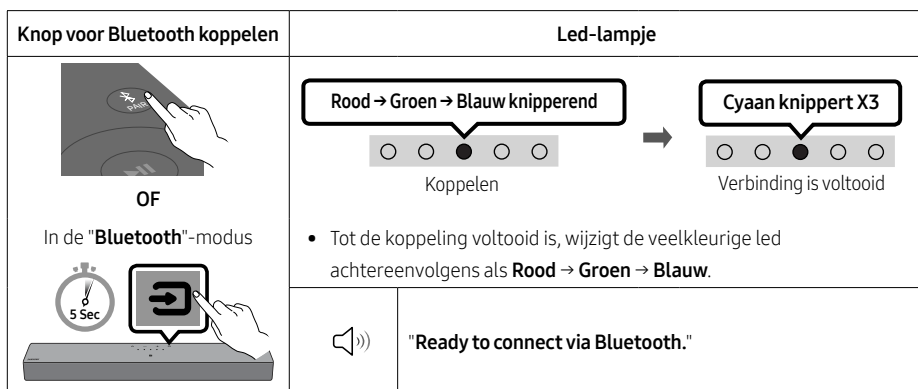

2. Selecteer Bluetooth-modus op de Samsung-tv.
(vb. Start (🏠) → Menu → Instellingen (⚙️) → Alle instellingen (⚙️) → Geluidsuitvoer → Lijst met Bluetooth-luidsprekers → [AV]Soundbar C4-Series (Bluetooth))
3. Selecteer "[AV]Soundbar C4-Series" in de lijst op het scherm van de tv.
Een beschikbare Soundbar wordt met "Koppelen vereist" of "Gekoppeld" op de lijst met Bluetooth-apparaten van de tv vermeld. Om de Samsung-tv met de Soundbar te verbinden, selecteert u het bericht en brengt u vervolgens een verbinding tot stand.
4. U hoort nu het geluid van de Samsung-tv via de Soundbar.
 - Als er een verbindingslog tussen de Soundbar en Samsung-tv is, wordt de Soundbar automatisch verbonden door zijn modus in "Bluetooth" te wijzigen.

Als het apparaat geen verbinding tot stand kan brengen

- Als er een bestaande Soundbar (vb. [AV]Soundbar C4-Series) in de lijst van luidsprekers op de Samsung-tv staat, wis die dan.
- Herhaal vervolgens de stappen 1 tot en met 3.

De Soundbar van de Samsung-tv loskoppelen

Druk op de knop  (Bron) op het bovenpaneel of op de afstandsbediening en selecteer een andere modus dan "Bluetooth".

- Loskoppelen duurt een tijdje omdat de Samsung-tv een respons van de Soundbar moet krijgen. (De vereiste tijd kan verschillen afhankelijk van het model van de Samsung-tv.)

TV Auto connect aan/uit

- Om de automatische Bluetooth-verbinding tussen de Soundbar en tv te annuleren, drukt u op de afstandsbediening gedurende 5 seconden op de knop **Links** in de status "Bluetooth Ready". (Schakelen tussen Aan → Uit)

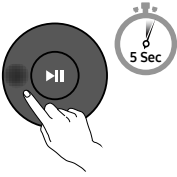
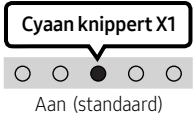
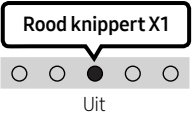
Knop links	Led-lampje	
	 <p>Aan (standaard)</p>	 <p>Uit</p>
Bluetooth Ready	Schakelaar Aan → Uit	

Opmerkingen over een Bluetooth-verbinding

- Plaats een nieuw apparaat binnen 1 m om een verbinding via Bluetooth-communicatie tot stand te brengen.
- Als u bij het verbinden met een Bluetooth-apparaat een pincode wordt gevraagd, voer dan <0000> in.
- In de Gereedstatus schakelt de Soundbar automatisch uit na 18 minuten.
- De Soundbar zoekt mogelijk niet naar Bluetooth of verbindt mogelijk niet correct in de volgende omstandigheden:
 - Als er zich een sterk elektrisch veld in de buurt van de Soundbar bevindt.
 - Als diverse Bluetooth-apparaten gelijktijdig met de Soundbar zijn gekoppeld.
 - Als het Bluetooth-apparaat is uitgeschakeld, niet op zijn plaats is of bij storingen.
- Elektronische apparaten kunnen radiostoring veroorzaken. Apparaten die elektromagnetische golven genereren houdt u uit de buurt van de hoofdeenheid van de Soundbar, bijv. magnetrons, draadloze LAN-apparaten, enz.

07 EEN EXTERN APPARAAT VERBINDEN

Verbinden met een optische kabel

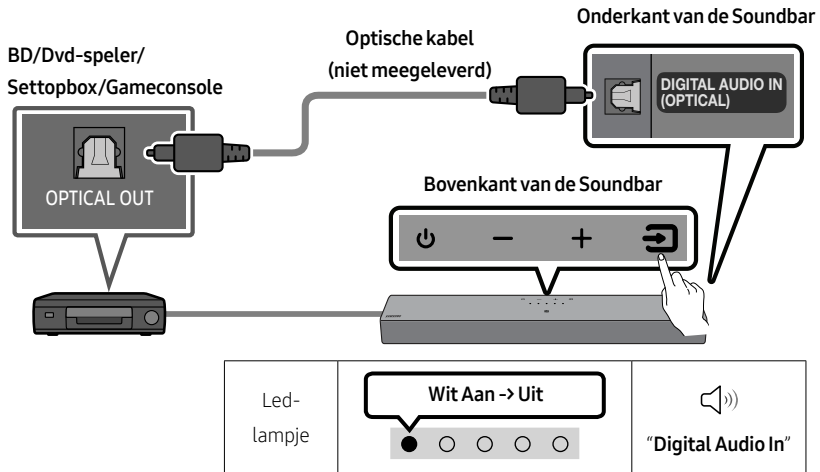

1. Als het externe apparaat en Soundbar uitgeschakeld zijn, sluit dan de **DIGITAL AUDIO IN (OPTICAL)**-poort op de Soundbar en de OPTICAL-uitvoerpoort op het externe apparaat aan met de optische kabel (niet meegeleverd), zoals op de afbeelding getoond.
2. Schakel de Soundbar en het externe apparaat in.
3. Selecteer de "**Digital Audio In**"-modus door op de knop  (**Bron**) op het bovenpaneel of op de afstandsbediening te drukken.
4. Het geluid van het externe apparaat wordt uitgezonden vanaf de Soundbar.

08 EEN USB-OPSLAGAPPARAAT AANSLUITEN

U kunt muziekbestanden op USB-opslagapparaten afspelen via de Soundbar.

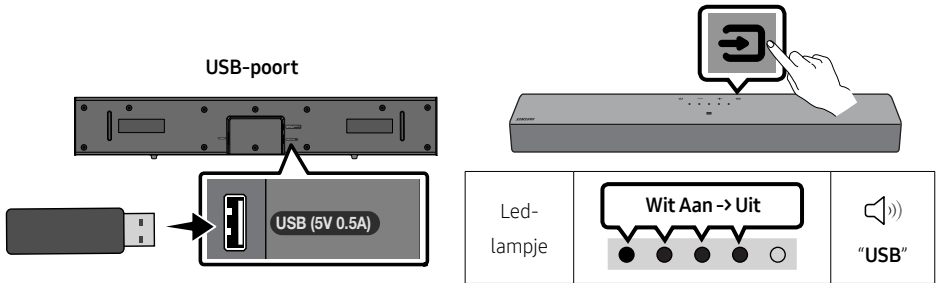

1. Sluit het USB-apparaat aan op de USB-poort op de onderkant van het product.
2. Druk op de knop  (**Bron**) op de bovenkant of op de afstandsbediening en selecteer vervolgens de "USB"-modus.
3. Speel muziekbestanden van het USB-opslagapparaat af via de Soundbar.
 - De Soundbar wordt automatisch uitgeschakeld (Auto Power Down) als er gedurende meer dan 18 minuten geen USB-apparaat is verbonden.

Compatibiliteitslijst

Extensie	Codec	Samplingfrequentie	Bitrate
*.mp3	MPEG1 Layer2	32kHz ~ 48kHz	32 ~ 320kbps
	MPEG1 Layer3	32kHz ~ 48kHz	32 ~ 320kbps
	MPEG2 Layer3	16kHz ~ 24kHz	8 ~ 160kbps
	MPEG2.5 Layer3	8kHz ~ 12kHz	8 ~ 160kbps
*.wma	WMA7/8/9	32kHz ~ 48kHz	32 ~ 320kbps
*.aac *.m4a	AAC-LC (MPEG2/MPEG4 alleen audio)	32kHz ~ 48kHz	32 ~ 320kbps
*.wav	LPCM	32kHz ~ 192kHz	1024 ~ 9216kbps
*.flac	FLAC	32kHz ~ 192kHz	162 ~ 8100kbps

- Als er te veel mappen (ongeveer 200) en bestanden (ongeveer 2000) zijn opgeslagen op het USB-apparaat, kan het even duren voordat de Soundbar toegang heeft tot die bestanden en ze kan afspelen.
- De Soundbar ondersteunt alleen USB-apparaten met FAT16 (~2GB)-, FAT32 (~2TB)- of NTFS (~2TB)-bestandssystemen.

09 EEN MOBIEL APPARAAT VERBINDEN

Verbinden via Bluetooth

Wanneer een mobiel apparaat met Bluetooth is verbonden, kunt u stereogeluid beluisteren zonder gedoe met kabels.





- Wanneer u een gekoppeld Bluetooth-apparaat verbindt met de uitgeschakelde Soundbar, wordt de Soundbar automatisch ingeschakeld.



Mobiel apparaat

De eerste verbinding

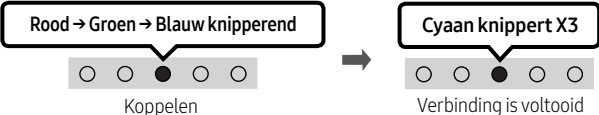
- Zorg er bij het verbinden op een nieuw Bluetooth-apparaat voor dat het apparaat zich binnen een afstand van 1 m bevindt.
1. Druk op de knop PAIR op de afstandsbediening van de Soundbar of druk op de knop (Bron) op de bovenkant van de Soundbar om naar de "Bluetooth"-modus te gaan..

Knop voor Bluetooth koppelen	Led-lampje	
 <p>OF</p> <p>In de "Bluetooth"-modus</p> 	 <p>Koppelen → Verbinding is voltooid</p> <ul style="list-style-type: none">• Tot de koppeling voltooid is, wijzigt de veelkleurige led achtereenvolgens als Rood → Groen → Blauw.	
		"Ready to connect via Bluetooth."

2. Selecteer op uw apparaat "[AV]Samsung Soundbar C4-Series" in de lijst die verschijnt.
3. Speel via de Soundbar muziekbestanden af vanaf het apparaat dat via Bluetooth verbonden is.

Als het apparaat geen verbinding kan maken

- Als er een bestaande Soundbar (bijv. "[AV]Samsung Soundbar C4-Series") in de lijst van luidsprekers op het mobiele apparaat staat, wis die dan.
- Herhaal vervolgens stappen 1 en 2.

Opmerkingen over een Bluetooth-verbinding

- Plaats een nieuw apparaat binnen 1 m om een verbinding via Bluetooth-communicatie tot stand te brengen.
- Als u bij het verbinden met een Bluetooth-apparaat een pincode wordt gevraagd, voer dan <0000> in.
- In de Gereedstatus schakelt de Soundbar automatisch uit na 18 minuten.
- De Soundbar zoekt mogelijk niet naar Bluetooth of verbindt mogelijk niet correct in de volgende omstandigheden:
 - Als er zich een sterk elektrisch veld in de buurt van de Soundbar bevindt.
 - Als diverse Bluetooth-apparaten gelijktijdig met de Soundbar zijn gekoppeld.
 - Als het Bluetooth-apparaat is uitgeschakeld, niet op zijn plaats is of bij storingen.
- Elektronische apparaten kunnen radiostoring veroorzaken. Apparaten die elektromagnetische golven genereren houdt u uit de buurt van de hoofdeenheid van de Soundbar, bijv. magnetrons, draadloze LAN-apparaten, enz.
- De Soundbar ondersteunt SBC-gegevens (44,1 kHz, 48 kHz).
- Maak alleen verbinding met een Bluetooth-apparaat dat de functie A2DP (AV) ondersteunt.
- U kunt de Soundbar niet verbinden met een Bluetooth-apparaat dat alleen de HF-functie (handsfree) ondersteunt.
- Wanneer u de Soundbar verbindt met een Bluetooth-apparaat, plaatst u ze zo dicht mogelijk bij elkaar.
- Hoe verder de Soundbar en het Bluetooth-apparaat van elkaar verwijderd zijn, hoe lager de geluidskwaliteit wordt. De Bluetooth-verbinding kan verbroken worden wanneer de apparaten zich buiten het effectieve bereik bevinden.
- De Bluetooth-verbinding werkt mogelijk niet naar behoren in gebieden met slechte ontvangst.
- Onder de volgende omstandigheden kan er ruis of storingen optreden in een Bluetooth-apparaat:
 - Wanneer het lichaam in contact staat met de signaaltransceiver op het Bluetooth-apparaat of de Soundbar.
 - In hoeken of wanneer er een obstakel in de buurt is, zoals een muur of scheidingswand, waar elektrische veranderingen kunnen optreden.
 - Bij blootstelling aan radiostoringen door andere producten die op hetzelfde frequentiebereik werken, zoals medische apparatuur, magnetrons en draadloze LAN-apparaten.
 - Obstakels zoals deuren en muren kunnen de geluidskwaliteit nog steeds beïnvloeden, zelfs wanneer de apparaten zich binnen het effectieve bereik bevinden.
- Let op: uw Soundbar kan niet worden gekoppeld met andere Bluetooth-apparaten terwijl u de Bluetooth-optie gebruikt.
- Dit draadloze apparaat kan elektrische interventie veroorzaken tijdens het gebruik.

Bluetooth Power aan/uit

Als de Bluetooth Power Aan-functie is ingeschakeld en de hoofdeenheid uit staat, wordt de hoofdeenheid automatisch ingeschakeld als een eerder gekoppeld Bluetooth-apparaat probeert om een koppeling met de Soundbar tot stand te brengen.

1. Houd de **SOUND MODE**-knop langer dan 5 seconden ingedrukt terwijl de Soundbar is ingeschakeld.
2. Het gekleurde indicatielampje op de Soundbar knippert "**Cyaan**".

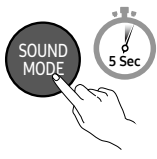
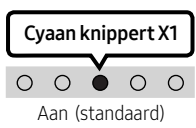
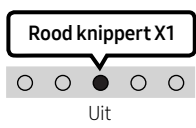
SOUND MODE-knop	Led-lampje	
	 <p>Aan (standaard)</p>	 <p>Uit</p>
Bluetooth Power aan/uit	Schakelaar Aan → Uit	

Het Bluetooth-apparaat loskoppelen van een Soundbar

U kunt de verbinding tussen het Bluetooth-apparaat en Soundbar verbreken. Raadpleeg de gebruiksaanwijzing van het Bluetooth-apparaat voor instructies.

- De verbinding met Soundbar wordt verbroken.
- Als de Soundbar is losgekoppeld van het Bluetooth-apparaat, knippert het gekleurde indicatielampje op de Soundbar drie keer "**Rood**".

De verbinding tussen de Soundbar en het Bluetooth-apparaat verbreken

Druk op de knop  (**Bron**) op het bovenpaneel of op de afstandsbediening en selecteer een andere modus dan "**Bluetooth**".

- Loskoppelen duurt een tijdje omdat het Bluetooth-apparaat een respons van de Soundbar moet krijgen. (De loskoppeltijd kan verschillen, afhankelijk van het Bluetooth-apparaat).

Een Soundbar verbinden met een mobiel apparaat via de NFC-functie

Plaats uw mobiele apparaat in het NFC-detectiegebied bovenop de Soundbar.

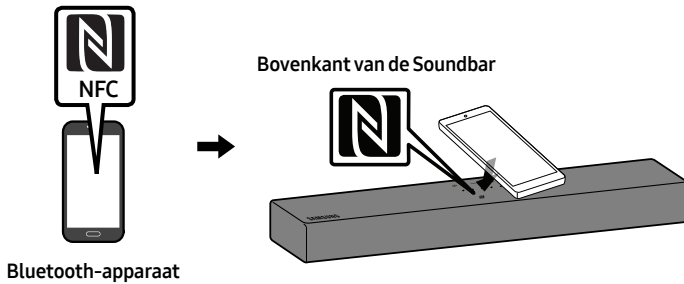

OPMERKINGEN

- Zorg ervoor dat op uw mobiele apparaat de NFC-functie is ingeschakeld en dat het scherm actief is.
- De Bluetooth-verbinding is niet beschikbaar wanneer de NFC van het mobiele apparaat in de kaartemulatiemodus is.
- Als u bij het verbinden met een Bluetooth-apparaat een pincode wordt gevraagd, voer dan <0000> in.
- In de Gereedstatus schakelt de Soundbar automatisch uit na 18 minuten.
- De Soundbar zoekt mogelijk niet naar Bluetooth of verbindt mogelijk niet correct in de volgende omstandigheden:
 - Als er zich een sterk elektrisch veld in de buurt van de Soundbar bevindt.
 - Als diverse Bluetooth-apparaten gelijktijdig met de Soundbar zijn gekoppeld.
 - Als het Bluetooth-apparaat is uitgeschakeld, niet op zijn plaats is of bij storingen.
- Elektronische apparaten kunnen radiostoring veroorzaken. Apparaten die elektromagnetische golven genereren houdt u uit de buurt van de hoofdeenheid van de Soundbar, bijv. magnetrons, draadloze LAN-apparaten, etc.
- De Soundbar ondersteunt SBC-data (44,1 kHz, 48 kHz).
- Sluit alleen aan op een Bluetooth-apparaat dat de functie A2DP (AV) ondersteunt.
- U kunt de Soundbar niet verbinden met een Bluetooth-apparaat dat alleen de HF-functie (handsfree) ondersteunt.
- Zodra u de Soundbar aan een Bluetooth-apparaat hebt gekoppeld en u '[AV]Samsung Soundbar C4-Series' selecteert in de lijst met apparaten die door het Bluetooth-apparaat zijn gescand, schakelt de Soundbar automatisch naar de 'Bluetooth'-modus.
 - Alleen beschikbaar als de Soundbar wordt weergegeven in de gekoppelde apparaten van het Bluetooth-apparaat. (Het Bluetooth-apparaat en de Soundbar moeten minstens een keer vooraf gekoppeld zijn.)
- De Soundbar kan niet met een ander Bluetooth-apparaat worden gekoppeld als deze al in de Bluetooth-modus is en met een Bluetooth-apparaat is gekoppeld.

10 DE WANDMONTAGE INSTALLEREN (OPTIONEEL)

Vorzorgsmaatregelen bij de installatie

- Installeer uitsluitend op een verticale wand.
- Installeer niet op een plaats met hoge temperaturen en een hoge luchtvochtigheidsgraad.
- Controleer of de wand voldoende sterk is om het gewicht van het product te ondersteunen. Als dat niet het geval is, versterk de wand dan of kies een andere installatieplaats.
- Koop en gebruik de bevestigingsschroeven of verankeringen die geschikt zijn voor uw type wand (gipsplaat, ijzeren wand, hout enz.). Bevestig indien mogelijk de ondersteuningsschroeven in muurtapeinden.
- Koop wandmontageschroeven volgens het type en de dikte van de wand waarop u de Soundbar wilt monteren.
 - Diameter: M4
 - Lengte: 40 mm of langer aanbevolen.
- Sluit kabels van het toestel op externe apparaten aan voordat u de Soundbar aan de wand monteert.
- Zorg ervoor dat het toestel is uitgeschakeld en de stekker uit het stopcontact is voordat u het installeert. Anders kan dit leiden tot een elektrische schok.

Componenten voor muurmontage

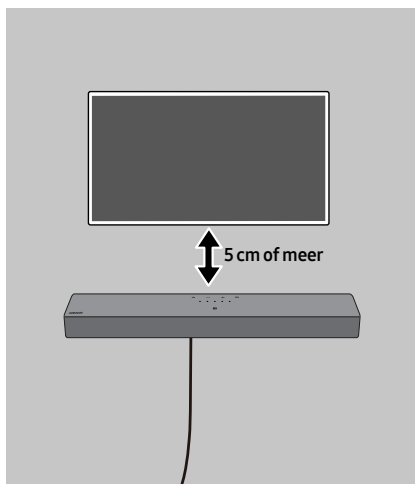

Voor installatie op betonnen muren
(niet meegeleverd)

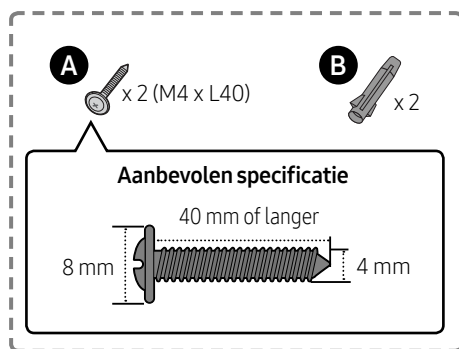

OPMERKING

- Voor installaties op andere type muren zijn andere soorten schroeven nodig.

1.

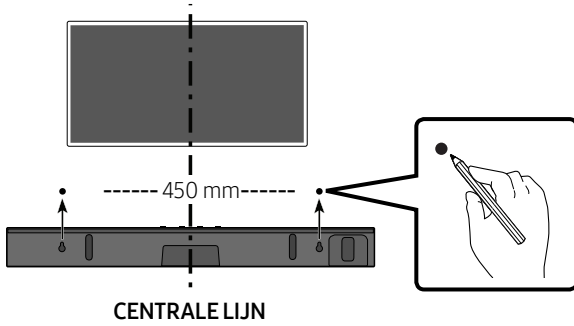

OPMERKINGEN

- Als uw tv aan de muur geïnstalleerd is, installeer dan de Soundbar 5 cm of meer onder uw tv.
- Gebruik een potlood om de posities van de gaten te markeren.

2.

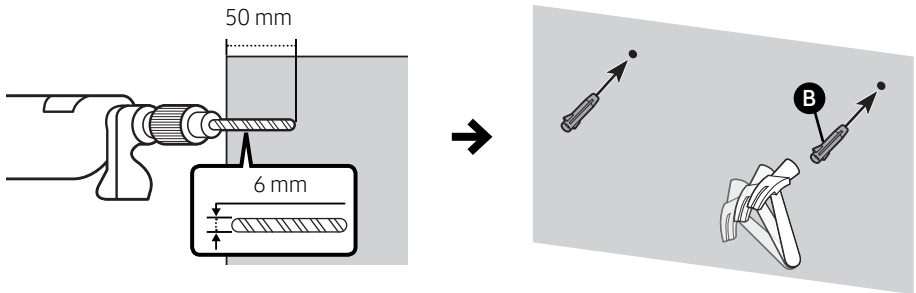

BELANGRIJKE OPMERKING

- De hier getoonde installatiemethode is voor BETONNEN muren. De installatiemethoden kunnen verschillen afhankelijk van het type muur. Voor de installatie op een droge muur raden we sterk aan dat u gaten voor schroeven boort in de onderliggende houten tapeinden.

3.

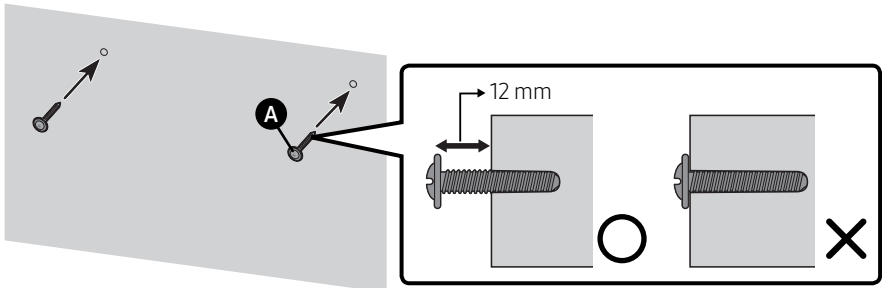

4.

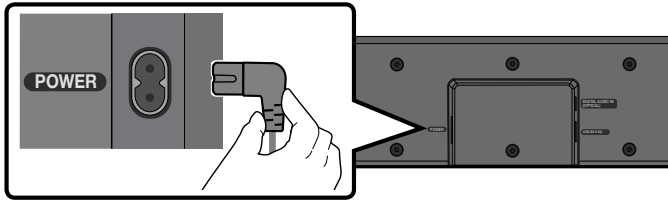

5.

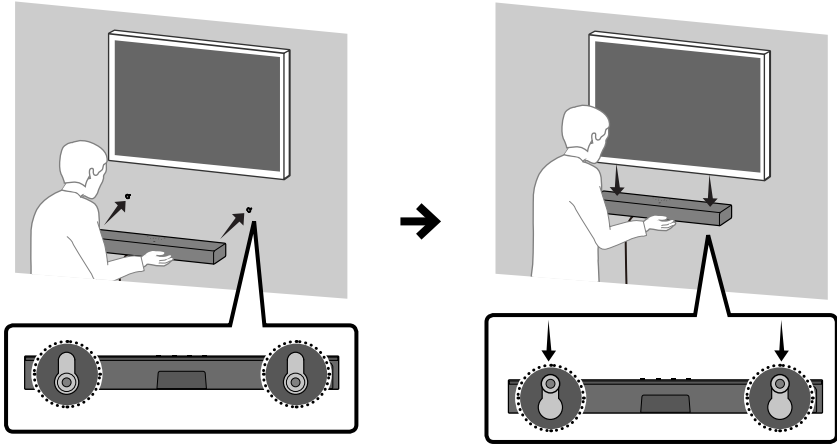

OPMERKING

- De steunen voor installatie aan de muur zijn in de achterkant van de Soundbar ingebouwd.

⚠ LET OP

- Druk de Soundbar met voldoende kracht omlaag om hem aan de muur te bevestigen. Als de Soundbar niet stevig aan de muur bevestigd is, kan hij per ongeluk loskomen, wat tot persoonlijk letsel kan leiden.
- Stoot niet tegen of sla niet op de Soundbar (vooral vanaf de onderkant). Door de botsing kan de Soundbar van de muur loskomen, wat tot persoonlijk letsel kan leiden.

11 SOFTWARE-UPDATE

Belangrijk: Na het upgraden worden de oorspronkelijke instellingen behouden.

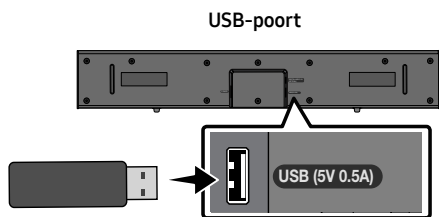

1. Sluit een USB-geheugenstick aan op de USB-poort van uw computer.
Belangrijk: Controleer of er geen muziekbestanden op de USB-geheugenstick staan. Hierdoor kan het updaten van de firmware mislukken.
2. Ga naar ([samsung.com](https://www.samsung.com)) → selecteer Modelnummer invoeren en voer het model van uw Soundbar in. Selecteer handleidingen en downloads, en download het nieuwste softwarebestand.
3. Sla de gedownloade software op een USB-geheugenstick op en selecteer "Hier uitpakken" om de map te uit te pakken.
4. Schakel de Soundbar uit en steek de USB-stick met daarop de software-update in de **USB-poort**.

5. Steek de USB in de Soundbar en schakel over naar USB-bron, de software wordt automatisch bijgewerkt, de update is binnen 2 minuten voltooid. Tijdens het updateproces gaan de 5 LED's in een lus knipperen, vervolgens worden de 5 LED's allemaal helderwit en ten slotte gaan de 5 LED's weer in een lus knipperen. Wanneer de update klaar is, knippert het cyaankleurige indicatielampje 3 keer, en de Soundbar start automatisch opnieuw op.

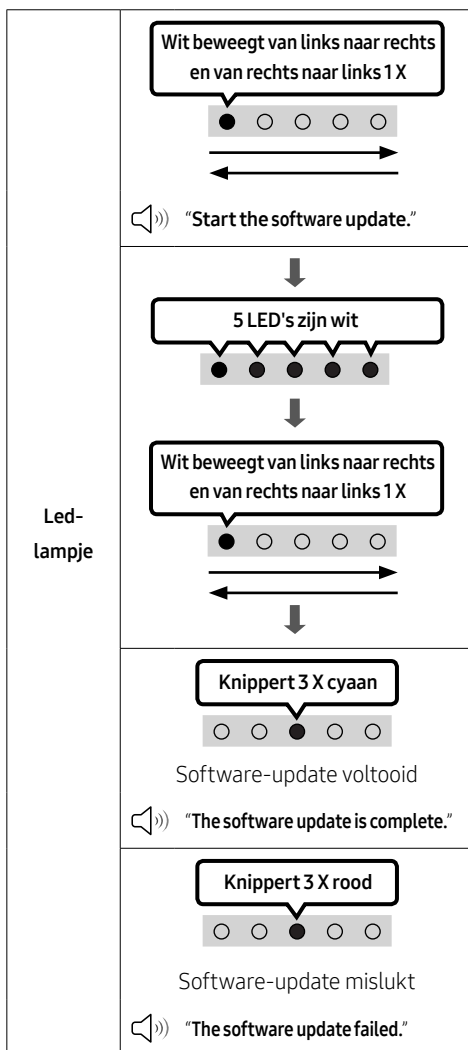

- Dit product heeft een functie DUAL BOOT. Als het updaten van de firmware is mislukt, kunt u de firmware opnieuw updaten.

Als de reeks leds niet knippert

1. Schakel de Soundbar uit, koppel het opslagapparaat met de updatebestanden los en sluit het apparaat vervolgens weer aan op de **USB**-poort van de Soundbar.
2. Verwijder de stroomkabel van de Soundbar, sluit deze weer aan en zet de Soundbar aan.

OPMERKINGEN

- Het updaten van firmware werkt mogelijk niet goed als audiobestanden die worden ondersteund door de Soundbar zijn opgeslagen op het opslagapparaat.
- Verwijder de Soundbar niet uit het stopcontact en verwijder het USB-apparaat niet terwijl de updates worden toegepast. De hoofdeenheid wordt automatisch uitgeschakeld nadat de firmwareupdate voltooid is.
- Na het upgraden worden de oorspronkelijke instellingen behouden. (inclusief volume, geluidsveld, enz.)
 - Wanneer de firmware-update is voltooid, schakelt de Soundbar automatisch in en komt Voice UI er uit. Als de software-update mislukt, controleert u of de USB-stick defect is.
- Gebruikers met Mac OS moeten MS-DOS (FAT) gebruiken als indeling voor de USB-stick.
- Updaten via USB is mogelijk niet beschikbaar, afhankelijk van de fabrikant van het opslagapparaat.

Reset

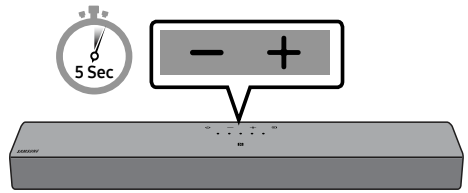

Druk met de Soundbar ten minste 5 seconden op beide **- + (Volume)**-knoppen tegelijk. De weergave van de LED wijzigt zoals hieronder getoond en vervolgens wordt de Soundbar gereset.

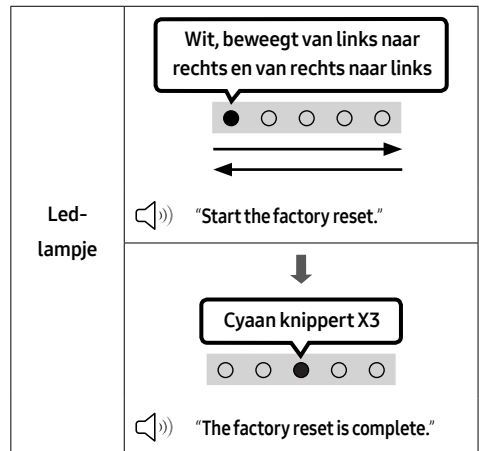

⚠ LET OP

- Alle instellingen van de Soundbar zijn gereset. Voer dit alleen uit wanneer een reset vereist is.

12 PROBLEEMOPLOSSING

Alvorens assistentie te zoeken, controleer het volgende.

Soundbar gaat niet aan.

- Controleer of de stroomkabel van de Soundbar goed in het stopcontact zit.

Soundbar werkt onregelmatig.

- Steek de stroomkabel opnieuw in het stopcontact nadat u hem eruit hebt gehaald.
- Schakel het externe apparaat uit en weer in, en probeer het opnieuw.
- Als er geen signaal is, schakelt de Soundbar automatisch uit na een bepaalde tijdsperiode. Schakel het toestel in. (Zie pagina 9.)



Afstandsbediening werkt niet.

- Wijs met de afstandsbediening direct naar de Soundbar.
- Vervang de batterijen door nieuwe.

Soundbar geeft geen geluid.

- Het volume van de Soundbar is te laag of gedempt. Pas het volume aan.
- Als een extern apparaat (STB, Bluetooth-apparaat, mobiel apparaat enz.) aangesloten is, pas dan het volume van het externe apparaat aan.
- Selecteer Soundbar voor de geluidsuitvoer van de tv. (Samsung-tv: Start (🏠) → Menu → Instellingen (⚙️) → Alle instellingen (⚙️) → Geluid → Geluidsuitvoer → Soundbar selecteren)
- De kabelverbinding met de Soundbar kan los zitten. Verwijder de kabel en sluit hem opnieuw aan.
- Verwijder het netsnoer volledig, sluit hem opnieuw aan en schakel de stroom in.
- Start het product en probeer opnieuw. (Zie pagina 31.)

Soundbar kan geen verbinding maken via Bluetooth.

- Schakel bij het verbinden met een nieuw apparaat naar Bluetooth-koppeling voor een verbinding. (Druk op de knop  PAIR op de afstandsbediening of druk gedurende ten minste 5 seconden op de knop  (Bron) op de behuizing.)
- Als de Soundbar is verbonden met een ander apparaat, koppelt u dat apparaat eerst los om het apparaat over te schakelen.
- Verbind opnieuw nadat u de lijst met Bluetooth-luidsprekers hebt verwijderd op het te verbinden apparaat. (Samsung-tv: Start (🏠) → Menu → Instellingen (⚙️) → Alle instellingen (⚙️) → Geluid → Geluidsuitvoer → Lijst met Bluetooth-luidsprekers)
- Verwijder de stekker, sluit deze opnieuw aan en probeer het opnieuw.
- Start het product en probeer opnieuw. (Zie pagina 31.)

Geluid valt weg wanneer verbonden via Bluetooth.

- Als uw apparaat dat verbonden is via Bluetooth zich te ver van de Soundbar bevindt, kan het geluid soms wegvallen. Verplaats het apparaat dichterbij de Soundbar toe.
- Als een deel van uw lichaam in contact is met de Bluetooth-zendontvanger of het product is geïnstalleerd op een metalen meubel, kan het geluid wegvallen. Controleer de installatieomgeving en gebruiksomstandigheden.

Soundbar wordt niet automatisch met de tv ingeschakeld.

- Als u de Soundbar uitschakelt tijdens het kijken naar de tv, wordt de stroomsynchronisatie met de tv uitgeschakeld. Zet de tv en de Soundbar uit met de afstandsbediening van de tv.

13 LICENTIE



Dolby, Dolby Audio, and the double-D symbol are trademarks of Dolby Laboratories Licensing Corporation. Manufactured under license from Dolby Laboratories. Confidential unpublished works. Copyright 1992-2019 Dolby Laboratories. All rights reserved.



For DTS patents, see <http://patents.dts.com>. Manufactured under license from DTS, Inc. (for companies headquartered in the U.S./Japan/Taiwan) or under license from DTS Licensing Limited (for all other companies). DTS, DigitalSurround, and the DTS logo are registered trademarks or trademarks of DTS, Inc. in the United States and other countries. © 2021 DTS, Inc. ALL RIGHTS RESERVED.



The Bluetooth® word mark and logos are registered trademarks owned by Bluetooth SIG, Inc. and any use of such marks by Samsung Electronics Co., Ltd. is under license. Other trademarks and trade names are those of their respective owners.

14 KENNISGEVING OPEN SOURCE- LICENTIE

Neem contact op met Samsung Open Source (<http://opensource.samsung.com>) voor vragen en verzoeken over open source

15 BELANGRIJKE OPMERKING OVER SERVICE

- De afbeeldingen en illustraties in deze gebruiksaanwijzing dienen slechts te referentie en kunnen afwijken van hoe het apparaat er in werkelijkheid uitziet.
- In de volgende gevallen kunnen administratiekosten in rekening worden gebracht:
 - (a) een technicus komt bij u langs maar de speler vertoont geen gebreken (u hebt blijkbaar deze gebruiksaanwijzing niet gelezen).
 - (b) u brengt het product naar een reparatiecentrum maar het product vertoont geen gebreken (u hebt blijkbaar deze gebruiksaanwijzing niet gelezen).
- U wordt op de hoogte gesteld van deze administratiekosten voordat een dergelijke reparatie of bezoek wordt uitgevoerd.

16 SPECIFICATIES EN HANDLEIDING

Specificaties

Modelnaam	HW-C400
USB	5V/0,5A
Gewicht	2,0 kg
Afmetingen (B X H X D)	641,0 x 66,5 x 107,0 mm
Temperatuurbereik voor gebruik	+5°C - +35°C
Vochtigheidspercentage voor gebruik	10 % - 75 %
VERSTERKER Uitvoervermogen	20W x 2
Ondersteunde spelindelingen	LPCM 2ch, Dolby Audio™ (supporting Dolby® Digital), DTS
Algemeen elektriciteitsverbruik in de stand-by-stand (W)	0,5W
Bluetooth Manier om poort te deactiveren	Houd de SOUND MODE -knop gedurende meer dan 5 seconden ingedrukt om de functie Bluetooth Power uit te schakelen.

OPMERKINGEN

- Samsung Electronics Co., Ltd behoudt zich het recht voor de specificaties zonder voorafgaande waarschuwing te wijzigen.
- Gewicht en afmetingen zijn bij benadering.

- Hierbij verklaart Samsung dat deze radioapparatuur voldoet aan Richtlijn 2014/53/EC en de relevante wettelijke voorschriften van het VK. De volledige tekst van de conformiteitsverklaring is beschikbaar op het volgende internetadres: <http://www.samsung.com>. Ga naar Ondersteuning en voer de naam van het model in. Deze apparatuur mag in alle EU-landen en in het VK worden gebruikt.

- **UITGANGSVERMOGEN DRAADLOOS APPARAAT**
RF max. zendvermogen

100 mW op 2,4 GHz – 2,4835 GHz



[Correcte behandeling van een gebruikte accu uit dit product]

(Van toepassing in landen waar afval gescheiden wordt ingezameld)

Dit merkteken op de accu, handleiding of verpakking geeft aan dat de accu in dit product aan het einde van de levensduur niet samen met ander huishoudelijk afval mag worden weggegooid. De chemische symbolen Hg, Cd of Pb geven aan dat het kwik-, cadmium- of loodgehalte in de accu hoger is dan de referentieniveaus in de Richtlijn 2006/66/EC.

Indien de gebruikte accu niet op de juiste wijze wordt behandeld, kunnen deze stoffen schadelijk zijn voor de gezondheid van mensen of het milieu.

Ter bescherming van de natuurlijke hulpbronnen en ter bevordering van het hergebruik van materialen, verzoeken wij u afgedankte accu's en batterijen te scheiden van andere soorten afval en voor recycling aan te bieden bij het gratis inzamelingssysteem voor accu's en batterijen in uw omgeving.



Correcte verwijdering van dit product
(elektrische & elektronische afvalapparatuur)

(Van toepassing in landen waar afval gescheiden wordt ingezameld)

Dit merkteken op het product, de accessoires of het informatiemateriaal duidt erop dat het product en zijn elektronische accessoires (bv. lader, headset, USB-kabel) niet met ander huishoudelijk afval verwijderd mogen worden aan het einde van hun gebruiksduur. Om mogelijke schade aan het milieu of de menselijke gezondheid door ongecontroleerde afvalverwijdering te voorkomen, moet u deze artikelen van andere soorten afval scheiden en op een verantwoorde manier recyclen, zodat het duurzame hergebruik van materiaalbronnen wordt bevorderd.

Huishoudelijke gebruikers moeten contact opnemen met de winkel waar ze dit product hebben gekocht of met de gemeente waar ze wonen om te vernemen waar en hoe ze deze artikelen milieuvriendelijk kunnen laten recyclen.

Zakelijke gebruikers moeten contact opnemen met hun leverancier en de algemene voorwaarden van de koopovereenkomst nalezen. Dit product en zijn elektronische accessoires mogen niet met ander bedrijfsafval voor verwijdering worden gemengd.









Meer informatie over de milieuverplichtingen van Samsung en productspecifieke regelgevende verplichtingen zoals REACH, WEEE, batterijen, vindt u op:

www.samsung.com/uk/aboutsamsung/sustainability/environment/our-commitment/data/

SICHERHEITSINFORMATIONEN

HINWEISE ZUR SICHERHEIT

ZUR VERMEIDUNG VON STROMSCHLÄGEN DARF DIESES GERÄT NICHT GEÖFFNET WERDEN. ES ENTHÄLT KEINE BAUTEILE, DIE VOM BENUTZER GEWARTET ODER REPARIERT WERDEN KÖNNEN. WARTUNGS- UND REPARATURARBEITEN DÜRFEN NUR VON FACHPERSONAL AUSGEFÜHRT WERDEN. In der nachstehenden Tabelle finden Sie eine Erklärung zu Symbolen, die sich möglicherweise auf Ihrem Samsung-Produkt befinden.

	<div style="background-color: black; color: white; padding: 2px; font-weight: bold; margin-bottom: 5px;">ACHTUNG</div> <div style="border: 1px solid black; padding: 5px; font-weight: bold; margin: 0 auto; width: 80%;">GEFAHR ELEKTRISCHER SCHLÄGE! GERÄT NICHT ÖFFNEN!</div> 
	<p>Dieses Symbol zeigt an, dass im Inneren Hochspannung vorhanden ist. Es ist gefährlich, Teile im Inneren dieses Bildschirms zu berühren.</p>
	<p>Dieses Symbol weist darauf hin, dass diesem Gerät wichtige Anweisungen zum Betrieb und zur Wartung beigelegt sind.</p>
	<p>Produkt der Klasse-II: Dieses Symbol zeigt an, dass das Gerät keinen elektrischen Erdungsanschluss (Masse) benötigt. Wenn dieses Symbol bei einem Produkt mit Netzkabel nicht vorhanden ist, MUSS das Produkt zuverlässig mit einem Schutzleiter (Erde) verbunden sein.</p>
	<p>Wechselspannung: Dieses Symbol zeigt an, dass es sich bei der mit diesem Symbol gekennzeichneten Nennspannung um eine Wechselspannung handelt.</p>
	<p>Gleichspannung: Dieses Symbol zeigt an, dass es sich bei der mit diesem Symbol gekennzeichneten Nennspannung um eine Gleichspannung handelt.</p>
	<p>Achtung! Gebrauchsanweisung beachten: Dieses Symbol weist den Benutzer an, weitere sicherheitsrelevante Informationen der Gebrauchsanweisung zu entnehmen.</p>

WARNUNG

- Setzen Sie das Gerät nicht Nässe oder Feuchtigkeit aus, um die Gefahr eines Brandes bzw. eines elektrischen Schlags zu vermeiden.

ACHTUNG

- UM ELEKTRISCHE SCHLÄGE ZU VERMEIDEN, RICHTEN SIE DEN BREITEN KONTAKTSTIFT DES STECKERS AN DEM BREITEN STECKPLATZ AUS, UND STECKEN SIE DEN STECKER VOLL EIN.
- Dieses Gerät darf nur an eine Netzsteckdose mit Schutzerdung angeschlossen werden.
- Um das Gerät vom Netzbetrieb zu trennen, muss der Stecker aus der Netzsteckdose gezogen werden. Deshalb sollte der Netzstecker jederzeit zugänglich und leicht trennbar sein.
- Das Gerät keinem Spritz- oder Tropfwasser aussetzen. Keine mit Flüssigkeit gefüllten Behälter, wie Vasen auf das Gerät stellen.
- Um das Gerät vollständig auszuschalten, muss der Netzstecker aus der Steckdose gezogen werden. Somit muss der Netzstecker immer bequem erreichbar sein.

HINWEISE

1. Stellen Sie sicher, dass die Stromversorgung in Ihrem Haushalt den auf dem Etikett auf der Unterseite des Geräts angegebenen Anforderungen entspricht. Stellen Sie Ihr Produkt horizontal auf einer geeigneten Unterlage (Möbel) auf, so dass rundherum ausreichend Platz 7-10 cm zur Belüftung bleibt. Achten Sie darauf, dass die Belüftungsöffnungen nicht abgedeckt sind. Stellen Sie das Gerät nicht auf Verstärker oder andere Geräte, die heiß werden können. Das Gerät ist für Dauerbetrieb eingerichtet. Um das Gerät vollständig auszuschalten, den Stecker aus der Steckdose ziehen. Ziehen Sie den Netzstecker des Geräts wenn Sie beabsichtigen, es für längere Zeit nicht zu nutzen.
2. Ziehen Sie bei Gewittern das Stromkabel aus der Steckdose. Durch Blitze verursachte Spannungsspitzen können zur Beschädigung des Geräts führen.
3. Halten Sie das Gerät von direkter Sonneneinstrahlung oder anderen Wärmequellen fern. Dies kann zu einer Überhitzung führen und zu einer Fehlfunktion des Geräts führen.
4. Schützen Sie das Produkt vor Feuchtigkeit (z. B. Vasen), übermäßiger Hitze (z. B. Kamine) oder Geräten, die starke magnetische oder elektrische Felder erzeugen. Trennen Sie das Netzkabel bei Fehlfunktionen des Geräts von der Stromversorgung. Ihr Produkt ist nicht für den gewerblichen Einsatz vorgesehen. Verwenden Sie dieses Produkt nur für den privaten Bereich. Wenn Ihr Produkt oder die CD bei kalten Temperaturen aufbewahrt wurden, kann Kondensation auftreten. Wenn Sie das Gerät bei kalten Temperaturen transportiert haben, warten Sie mit der Inbetriebnahme circa 2 Stunden, bis das Gerät Raumtemperatur erreicht hat.
5. Die in diesem Produkt verwendeten Batterien enthalten umweltschädliche Chemikalien. Entsorgen Sie die Batterien nicht im Hausmüll. Entsorgen Sie Batterien niemals in einem Feuer. Schließen Sie die Batterien nicht kurz, zerlegen und überhitzen Sie sie nicht. **ACHTUNG** : Bei unsachgemäßem Austausch von Batterien besteht Explosionsgefahr. Setzen Sie nur Batterien des gleichen oder eines gleichwertigen Typs ein.

INHALT

01	Überprüfen der Komponenten	6
02	Produktübersicht	7
	Oberseite der Soundbar	7
	Unteres Bedienfeld der Soundbar	8
03	Verwendung der Fernbedienung	9
	Einlegen der Batterien vor der Verwendung der Fernbedienung (AAA-Batterien X 2)	9
	So verwenden Sie die Fernbedienung	9
	Verwenden der verborgenen Tasten (Tasten mit mehr als einer funktion)	14
	Ausgabe-spezifikationen für die unterschiedlichen sound-effekt-modi	14
	Anpassen der Soundbar-Lautstärke mit einer TV-Fernbedienung	15
04	Verbinden der Soundbar	16
	Stromanschluss	16
05	Verwendung einer Kabelverbindung mit dem Fernseher	17
	Verbindung mit einem optischen Kabel	17
06	Verwendung einer drahtlosen Verbindung mit dem Fernseher	18
	Verbindung per Bluetooth	18
07	Verbinden eines externen Geräts	20
	Verbindung mit einem optischen Kabel	20

08	Verbinden eines USB Speichergeräts	21
09	Verbinden eines Mobilgeräts	23
	Verbindung per Bluetooth	23
	Verbinden einer Soundbar mit einem Mobilgerät per NFC-Funktion	26
10	Installieren der Wandhalterung (Optional)	27
	Vorsichtsmaßnahmen bei der Installation	27
	Komponenten für die Anbringung an der Wand	27
11	Software-Update	30
	Zurücksetzen	31
12	Fehlerbehebung	32
13	Licence	33
14	Bekanntmachung zu Open Source Lizenzen	34
15	Wichtige Hinweise zum Kundendienst	34
16	Spezifikationen und Leitfaden	35
	Technische daten	35

01 ÜBERPRÜFEN DER KOMPONENTEN

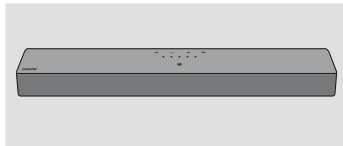

Soundbar-Hauptgerät



Stromkabel (Soundbar)











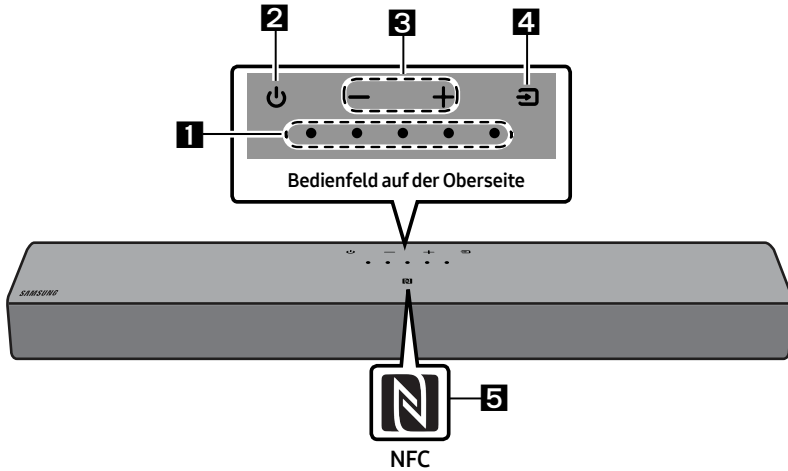













Soundbar-Fernbedienung / Batterien

- Weitere Informationen zur Stromversorgung und zum Stromverbrauch finden Sie auf dem Aufkleber am Gerät. (Aufkleber: Unterer Teil des Soundbar-Hauptgeräts)
- Um zusätzliche Komponenten oder optionale Kabel zu erwerben, wenden Sie sich an ein Servicezentrum oder den Kundendienst von Samsung.
- Design und technische Daten können sich ohne vorherige Ankündigung ändern.
- Das Aussehen des Zubehörs kann leicht von den obigen Abbildungen abweichen.

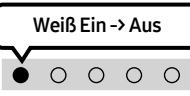
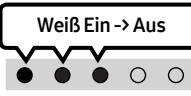
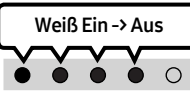
02 PRODUKTÜBERSICHT

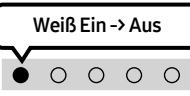
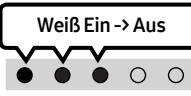
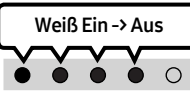
Oberseite der Soundbar

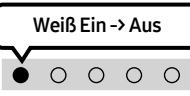
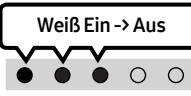
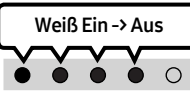

1	LED-Anzeige	Die LED-Anzeige blinkt, leuchtet oder wechselt die Farbe, je nach dem aktuellen Modus oder Status der Soundbar. Die Farbe der LED-Anzeige und die Anzahl der Leuchten zeigen den aktiven Modus wie unten beschrieben an.								
<table border="1" style="width: 100%; text-align: center;"> <tr> <td style="width: 20%;"> Weiße LED</td> <td style="width: 20%;"> Weiße LED</td> <td style="width: 20%;"> Mehrfarbige LED</td> <td style="width: 20%;"> Weiße LED</td> <td style="width: 20%;"> Weiße LED</td> </tr> </table>			 Weiße LED	 Weiße LED	 Mehrfarbige LED	 Weiße LED	 Weiße LED			
 Weiße LED	 Weiße LED	 Mehrfarbige LED	 Weiße LED	 Weiße LED						
<ul style="list-style-type: none"> Die mehrfarbige LED wechselt je nach Modus oder Status zu Weiß, Zyan, Grün, Rot, Gelb, Orange, Lila und Blau. 										
2	Strom	Schaltet den Strom ein und aus.								
3	Lautstärke	Stellt die Lautstärke ein.								
4	Quelle	<ul style="list-style-type: none"> Drücken Sie die Taste  (Quelle), um den Modus zu wechseln. Jedes Mal, wenn Sie den Modus ändern, leuchtet die LED weiß auf und erlischt dann. 								
<table border="1" style="width: 100%; text-align: center;"> <tr> <td style="width: 20%;">LED-Anzeige</td> <td style="width: 33%;"> Weiß Ein -> Aus</td> <td style="width: 33%;"> Weiß Ein -> Aus</td> <td style="width: 33%;"> Weiß Ein -> Aus</td> </tr> <tr> <td></td> <td>„Digital Audio In“</td> <td>„Bluetooth“</td> <td>„USB“</td> </tr> </table>			LED-Anzeige	 Weiß Ein -> Aus	 Weiß Ein -> Aus	 Weiß Ein -> Aus		„Digital Audio In“	„Bluetooth“	„USB“
LED-Anzeige	 Weiß Ein -> Aus	 Weiß Ein -> Aus	 Weiß Ein -> Aus							
	„Digital Audio In“	„Bluetooth“	„USB“							

5	NFC-Logo	Sie können Ihre Bluetooth-Verbindung aktivieren, indem Sie Ihr Telefon im NFC-Erkennungsbereich auf der Soundbar platzieren.
----------	-----------------	--

- Wenn Sie das Netzkabel einstecken, beginnt die Ein/Aus-Taste in 4 bis 6 Sekunden zu funktionieren.
- Wenn Sie dieses Gerät einschalten, gibt es eine Verzögerung von 4 bis 5 Sekunden, bevor es einen Ton wiedergibt.
- Wenn Sie Töne sowohl aus dem Fernseher als auch der Soundbar hören, gehen Sie zum Menü **Einstellung** für den Ton des Fernsehers und wechseln Sie den Lautsprecher des Fernsehers auf **Ext. Lautsprecher**.

Unteres Bedienfeld der Soundbar

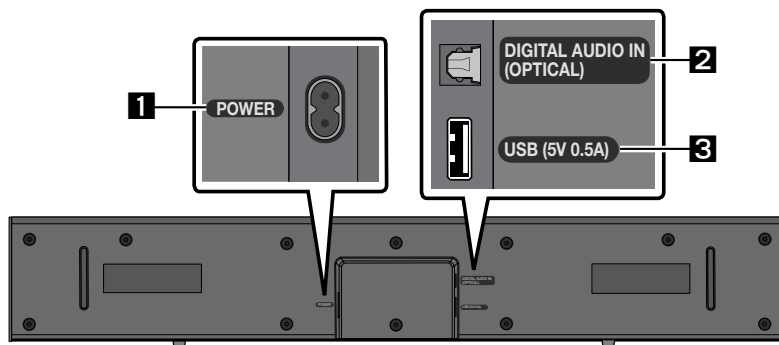

1	POWER Schließen Sie das Wechselstromnetzwerk der Soundbar an.
2	DIGITAL AUDIO IN (OPTICAL) Anschluss an den digitalen (optischen) Ausgang eines externen Gerätes.
3	USB (5V 0.5A) Hier ein USB-Gerät anschließen, um Musikdateien auf dem USB-Gerät über die Soundbar wiederzugeben.

- Schließen Sie dieses Gerät oder andere Geräteteile nicht an eine AC-Steckdose an, bis alle Anschlüsse zwischen den Teilen hergestellt sind.

03 VERWENDUNG DER FERNBEDIENUNG

Einlegen der Batterien vor der Verwendung der Fernbedienung (AAA-Batterien X 2)

Schieben Sie die rückseitige Abdeckung in Pfeilrichtung, bis sie vollständig entfernt ist. Legen Sie 2 AAA Batterien (1,5 V) mit der richtigen Ausrichtung ein. Schieben Sie die rückseitige Abdeckung wieder vollständig zurück.

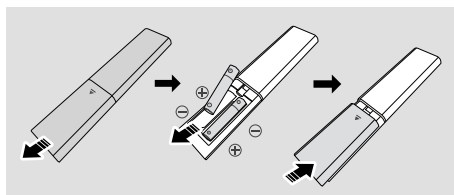

So verwenden Sie die Fernbedienung

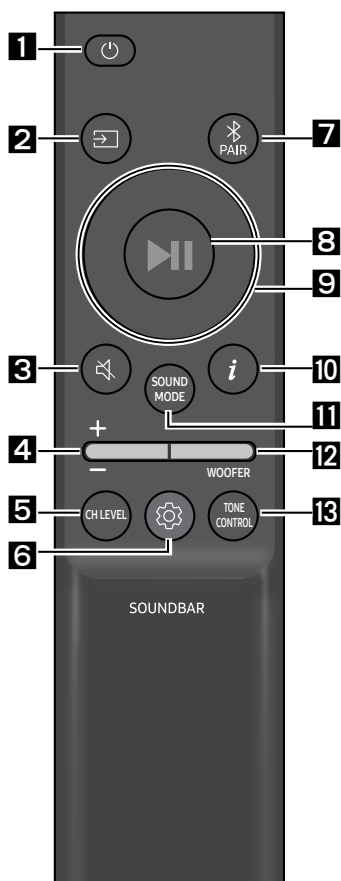

1

Strom

Schaltet die Soundbar ein und aus.

LED-Anzeige	Zyan blinkt 1x	Rot blinkt 3x
	○ ○ ● ○ ○	○ ○ ● ○ ○
	Ein	Aus

• Auto Power Down-Funktion

In folgenden Situationen wird das Gerät automatisch ausgeschaltet:

- Im Modus „Digital Audio In“ / „Bluetooth“ / „USB“, wenn es 18 Minuten lang kein Audiosignal gibt.

2

☑ (Quelle)

Drücken Sie hier, um eine Quelle, die mit der Soundbar verbunden ist, auszuwählen.

3

🔇 (Stummschaltung)

Drücken Sie die Taste 🔇 (Stummschaltung), um den Strom stumm zu schalten.

Drücken Sie sie erneut, um den Ton wieder einzuschalten.

LED-Anzeige	Blinkt X wiederholt
	○ ○ ○ ○ ●

4**Lautstärke**

Drücken Sie die Taste nach oben oder unten, um die Lautstärke einzustellen.

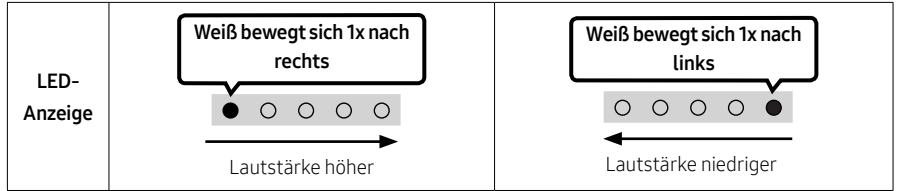
**5****CH LEVEL**

Sie können durch Drücken der Taste die Lautstärke jedes Lautsprechers anpassen.

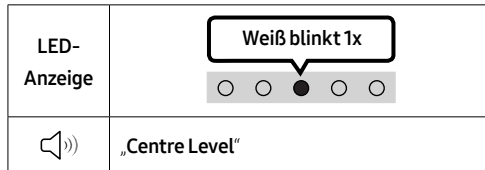
**6****⚙️ (Soundsteuerung)**



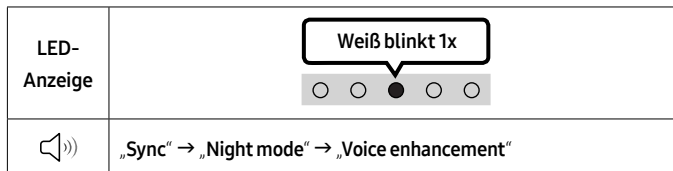

Sie können durch Drücken der Taste die Audiofunktion festlegen. Die gewünschte Option kann mit den Tasten **Oben/Unten** eingestellt werden. Bei jedem Wechsel des Modus blinkt die mehrfarbige LED weiß.

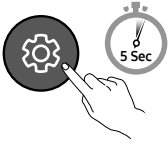
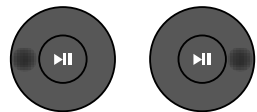

- Wenn das Video auf dem Fernseher und der Ton von der Soundbar nicht synchron sind, wählen Sie **„Sync“** in der Klangsteuerung aus und stellen Sie dann mit den **Oben/Unten**-Tasten die tonverzögerung auf 0~300 Millisekunden ein. (Nicht verfügbar im **„USB“**- oder **„Bluetooth“**-Modus.)
- **„Sync“** wird nur bei einigen Funktionen unterstützt.
- **„Night mode“** ist für die Nutzung in der Nacht optimiert. Die Einstellungen sind so optimiert, dass die Lautstärke verringert wird aber die Dialoge deutlich bleiben.
- **„Voice enhancement“** erleichtert das Hören von gesprochenen Dialogen in Film und Fernsehen.

7 Band EQ

Drücken Sie die Taste  (**Soundsteuerung**) und halten Sie sie ca. 5 Sekunden lang gedrückt, um den Klang für jedes Frequenzband anzupassen. 150Hz, 300Hz, 600Hz, 1,2kHz, 2,5kHz, 5kHz und 10kHz sind durch Verwendung der Tasten **Links/Rechts** wählbar und können mit den Tasten **Oben/Unten** auf eine Einstellung zwischen -6 bis +6 eingestellt werden. (Stellen Sie sicher, dass der Sound-Modus auf „Standard“ eingestellt ist.)

7 Band EQ		
		
Drücken und halten Sie die Taste  (Soundsteuerung) auf der Fernbedienung ca. 5 Sekunden lang gedrückt.		Mit den Tasten Links/Rechts kann jede auf eine Einstellung zwischen -6 und +6 angepasst werden.
	„150Hz“	 „150Hz“ → „300Hz“ → „600Hz“ → „1,2kHz“ → „2,5kHz“ → „5kHz“ → „10kHz“

7

Bluetooth PAIR

Schalten Sie die Soundbar in den Bluetooth-Kopplungs-Modus.

Wenn Sie die Taste drücken, ändert sich die LED-Anzeige wie unten dargestellt.

- Bis zum Abschluss der Kopplung wechselt die mehrfarbige LED nacheinander in der Reihenfolge **Rot** → **Grün** → **Blau**.

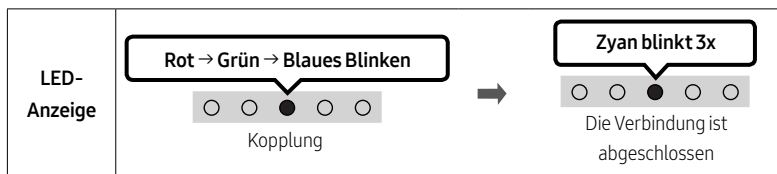

8

(Wiedergabe / Pause)

Sie können die Musik auch durch Drücken der Taste im Modus „USB“ wiedergeben oder pausieren.

9

Oben/Unten/Links/Rechts

Drücken Sie **Oben/Unten/Links/Rechts** auf der Taste, um Funktionen auszuwählen oder einzustellen.

- **Wiederholen**
Zum Verwenden der Wiederholungsfunktion im „USB“-Modus drücken Sie die **Oben**-Taste.
- **Musiktitel überspringen**
Drücken Sie die Taste **Rechts**, um die nächste Musikdatei auszuwählen. Drücken Sie die Taste **Links**, um die vorherige Musikdatei auszuwählen.



10

(Info)

Wenn diese Taste gedrückt wird, werden die Informationen für jeden Modus angezeigt. (Siehe Seite 7.)

SOUND MODE

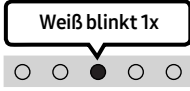
Sie können durch Drücken der Taste den gewünschten Audiomodus auswählen. Bei jedem Wechsel des Modus blinkt die mehrfarbige LED weiß. (Der Tonmodus kann je nach TV-Modell unterschiedlich sein.)

LED-Anzeige	
	„Surround Sound“ → „Standard“

- **Surround Sound**
Liefert ein größeres Klangfeld als der Standard.
- **Standard**
Gibt den Originalton aus.
- **Bluetooth Power Ein/Aus**
Mit dieser Funktion schaltet sich die Soundbar automatisch ein, wenn sie eine Verbindungsanfrage von einem zuvor verbundenen Fernseher oder Bluetooth-Gerät erhält. Diese Einstellung ist standardmäßig eingeschaltet.
 - Halten Sie die Taste **SOUND MODE** für mindestens 5 Sekunden gedrückt, um die Bluetooth Power-Funktion auszuschalten.
- **DRC (Dynamic Range Control) Ein/Aus**
DRC-Funktion (Dynamic Range Control) auf Dolby Digital-Tracks anwenden. Halten Sie bei eingeschalteter Soundbar die Taste **SOUND MODE** länger als 5 Sekunden gedrückt, um die DRC-Funktion (Dynamic Range Control) zu aktivieren bzw. zu deaktivieren. Bei aktivierter DRC-Funktion wird lauter Ton verringert. (Der Ton kann verzerrt sein.)

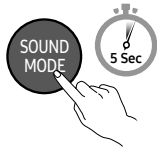
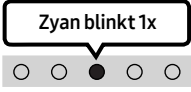
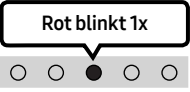
Taste SOUND MODE	LED-Anzeige	
	 Ein (Standard)	 Aus
DRC Ein/Aus	Umschalten Ein → Aus	

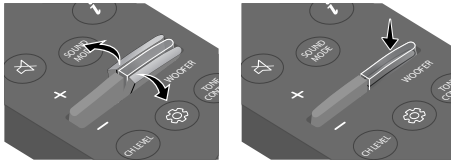
12**WOOFER (BASS)-LAUTSTÄRKE**

Drücken Sie die Taste nach oben oder unten, um die Basslautstärke auf -6 bis +6 einzustellen. Um die Lautstärkestufe des Tieftöner (Bass) auf 0 (Standard) einzustellen, drücken Sie die Taste. (Subwoofer ist nicht enthalten.)

13**STONE CONTROL**

Sie können durch Drücken der Taste die Lautstärke des Höhen- und Basstons anpassen. Die gewünschte Option kann mit den Tasten **Oben/Unten** eingestellt werden. (Diese Funktion ist in allen Tonmodi außer dem Modus „Standard“ verfügbar.)

LED- Anzeige	
	„Treble“ → „Bass“

Verwenden der verborgenen Tasten (Tasten mit mehr als einer funktion)

Verborgene Taste		Referenzseite
Fernbedienungstaste	Funktion	
WOOFER (Oben)	TV-Fernbedienung Ein/Aus	Seite 15
Links	Automatische TV-Verbindung Ein/Aus	Seite 19
 (Soundsteuerung)	7 Band EQ	Seite 11
SOUND MODE	DRC Ein/Aus	Seite 12
	Bluetooth Power Ein/Aus	Seite 12

Ausgabe-spezifikationen für die unterschiedlichen sound-effekt-modi

Effekt	Eingang	Ausgang
Surround Sound	2.0 Kanal	2.0 Kanal
	5.1 Kanal	2.0 Kanal
Standard	2.0 Kanal	2.0 Kanal
	5.1 Kanal	2.0 Kanal

Anpassen der Soundbar-Lautstärke mit einer TV-Fernbedienung

Passen Sie die Soundbar-Lautstärke mit der TV-Fernbedienung an.







- Diese Funktion kann nur mit IR-Fernbedienungen verwendet werden. Bluetooth-Fernbedienungen (Fernbedienungen, bei denen eine Kopplung notwendig ist) werden nicht unterstützt.
- Stellen Sie den Lautsprecher des Fernsehers auf **Ext. Lautsprecher**, um diese Funktion zu verwenden.
- Diese Funktion wird von den folgenden Herstellern unterstützt:
Samsung, VIZIO, LG, Sony, Sharp, PHILIPS, PANASONIC, TOSHIBA, Hisense, RCA

TV-Fernbedienung Ein/Aus

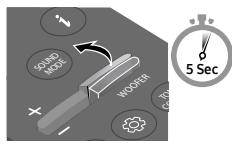
1. Schalten Sie die Soundbar aus.
2. Halten Sie die **WOOFER**-Taste 5 Sekunden lang gedrückt.

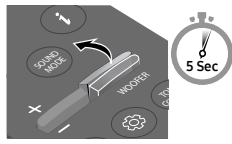
Jedes Mal, wenn Sie die **WOOFER**-Taste nach oben drücken und für mindestens 5 Sekunden gedrückt halten, ändert sich der Modus in der folgenden Reihenfolge: „**Off-TV Remote**“ (Standardmodus), „**Samsung-TV Remote**“, „**All-TV Remote**“.

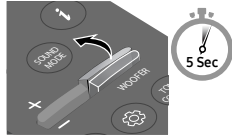
Der Status der LED-Anzeige ändert sich, wie nachfolgend gezeigt, bei jedem Wechseln des Modus.

Fernbedienungstaste	LED-Anzeige	Status
	Rot blinkt 1x  „Off-TV Remote“ (Standardmodus)	Die TV-Fernbedienung deaktivieren.
	Zyan blinkt 1x  „Samsung-TV Remote“	Die IR-Fernbedienung eines Samsung-TVs aktivieren.
	Blau blinkt 1x  „All-TV Remote“	Die IR-Fernbedienung des Fernsehers eines Drittanbieters aktivieren.

04 VERBINDEN DER SOUNDBAR

Stromanschluss

Verwenden Sie die Stromkomponenten, um die Soundbar in der folgenden Reihenfolge an das Stromnetz anzuschließen:

- Weitere Informationen zur benötigten Stromversorgung und zum Stromverbrauch finden Sie auf dem Aufkleber am Gerät. (Aufkleber: Unterer Teil des Soundbar-Hauptgeräts)
1. Schließen Sie das Stromkabel an die Soundbar an.
 2. Schließen Sie das Stromkabel an eine Steckdose an.

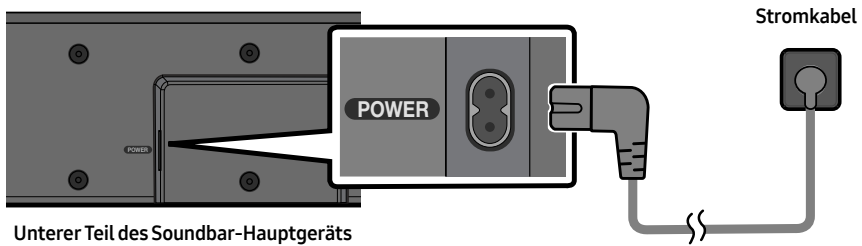

HINWEIS

- Wenn Sie das Stromkabel beim Einschalten des Geräts aus- und wieder einstecken, schaltet sich die Soundbar automatisch ein.

05 VERWENDUNG EINER KABELVERBINDUNG MIT DEM FERNSEHER

Verbindung mit einem optischen Kabel

Checkliste vor dem Verbinden

- Wenn Sie ein optisches Kabel verwenden und die Anschlüsse über Abdeckungen verfügen, müssen Sie die Abdeckungen unbedingt entfernen.

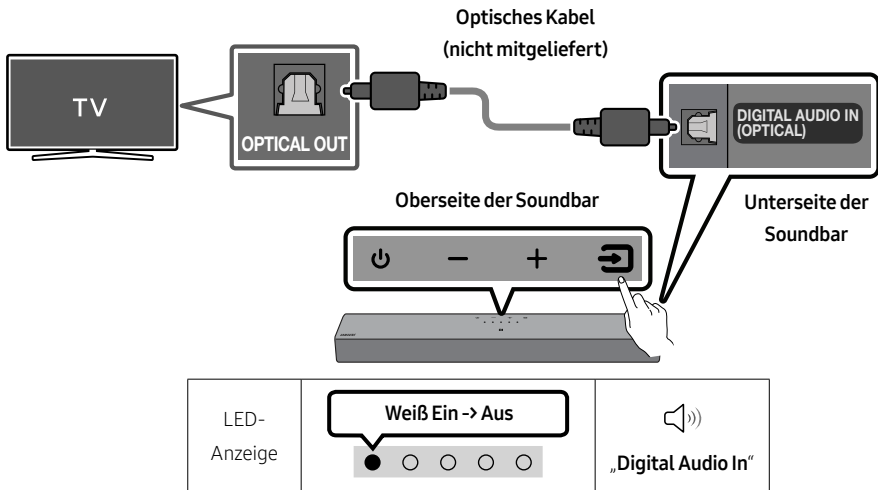

1. Schalten Sie Fernseher und Soundbar aus und verbinden Sie den Anschluss **DIGITAL AUDIO IN (OPTICAL)** an der Soundbar und den OPTICAL-Ausgangsanschluss am Fernseher mit dem optischen Kabel (nicht mitgeliefert), wie in der Abbildung gezeigt.
2. Schalten Sie die Soundbar und den Fernseher ein.
3. Drücken Sie die Taste  (**Quelle**) auf dem Bedienfeld der Oberseite oder auf der Fernbedienung und wählen Sie dann den „**Digital Audio In**“-Modus aus.
4. Der Ton des Fernsehers wird über die Soundbar ausgegeben.

06 VERWENDUNG EINER DRAHTLOSEN VERBINDUNG MIT DEM FERNSEHER

Verbindung per Bluetooth

Wenn ein Samsung-TV über Bluetooth verbunden ist, können Sie Stereoton ohne störende Verkabelung hören.

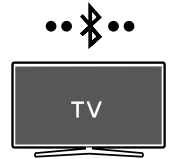

- Es kann nur ein Samsung-TV gleichzeitig verbunden werden.
- Es kann ein Samsung-TV mit Bluetooth-Unterstützung angeschlossen werden.
Prüfen Sie die Spezifikation Ihres Fernsehgeräts.

Die erste Verbindung

1. Drücken Sie die Taste **PAIR** auf der Fernbedienung der Soundbar oder drücken Sie die Taste **☞ (Quelle)** auf dem oberen Steuerungsbereich der Soundbar, um den „**Bluetooth**“-Modus auszuwählen.

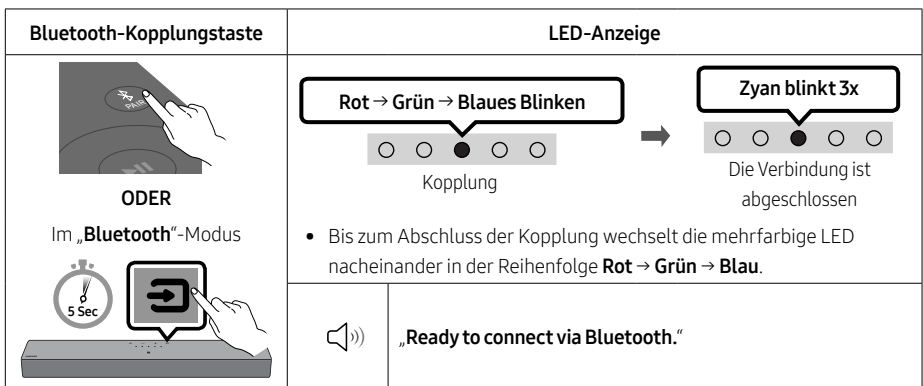

2. Bluetooth-Modus am Samsung-TV auswählen.
(z.B. Home (🏠) → Menü → Einstellung (⚙️) → Alle Einstellungen (⚙️) → Ton → Tonausgabe → Bluetooth-Lautsprecherliste → [AV]Soundbar C4-Series (Bluetooth))
3. Wählen Sie „**[AV]Soundbar C4-Series**“ aus der Liste auf dem Fernsehbildschirm aus.
Eine verfügbare Soundbar wird mit „**Muss gekoppelt werden**“ oder „**Gekoppelt**“ auf der Liste der Bluetooth-Geräte angezeigt. Um den Samsung-TV mit der Soundbar zu verbinden, wählen Sie die Meldung aus und stellen Sie dann eine Verbindung her.
4. Sie können jetzt den Ton des Samsung-TV über die Soundbar hören.
 - Wenn es ein Verbindungsprotokoll zwischen der Soundbar und dem Samsung-Fernseher gibt, wird die Soundbar automatisch verbunden, indem ihr Modus zu „**Bluetooth**“ gewechselt wird.

Falls das Gerät nicht verbunden werden kann

- Falls Sie in der Liste mit Lautsprechern am Samsung-TV eine vorhandene Soundbar (z.B. **[AV]Soundbar C4-Series**) haben, löschen Sie diese.
- Wiederholen Sie dann die Schritte 1 bis 3.

Trennen der Soundbar vom Samsung-TV

Drücken Sie die Taste  (**Quelle**) auf dem Bedienfeld der Oberseite oder auf der Fernbedienung, um einen anderen Modus als „**Bluetooth**“ auszuwählen.

- Das Trennen dauert einige Zeit, denn der Samsung-TV muss eine Antwort von der Soundbar erhalten. (Die erforderliche Zeit kann je nach dem Modell des Samsung-TV unterschiedlich sein.)

Automatische TV-Verbindung Ein/Aus

Um die automatische Bluetooth-Verbindung zwischen der Soundbar und dem Fernsehgerät aufzuheben, drücken Sie die Taste **Links** an der Fernbedienung für 5 Sekunden, wenn sich die Soundbar im Status „**Bluetooth Ready**“ befindet. (Einschalten → Ausschalten)

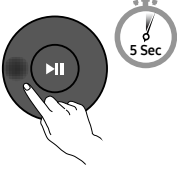
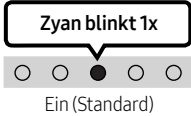
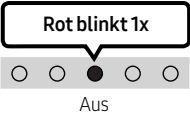
Taste „Links“	LED-Anzeige	
	 <p>Zyan blinkt 1x Ein (Standard)</p>	 <p>Rot blinkt 1x Aus</p>
Bluetooth Ready	Umschalten Ein → Aus	

Hinweise zur Bluetooth-Verbindung

- Suchen Sie ein neues Gerät im Umkreis von 1 m, um eine Verbindung per Bluetooth-Kommunikation herzustellen.
- Wenn Sie bei der Verbindung mit einem Bluetooth-Gerät nach einem PIN-Code gefragt werden, geben Sie <0000> ein.
- Die Soundbar schaltet sich nach 18 Minuten im Bereitschaftszustand automatisch aus.
- Die Soundbar führt die Bluetooth-Suche oder -Verbindung unter den folgenden Umständen möglicherweise nicht korrekt aus:
 - Wenn rund um die Soundbar ein starkes elektrisches Feld vorhanden ist.
 - Wenn mehrere Bluetooth-Geräte gleichzeitig mit der Soundbar gekoppelt sind.
 - Wenn das Bluetooth-Gerät ausgeschaltet ist, nicht an seinem Platz ist oder Fehlfunktionen aufweist.
- Elektronische Geräte können Funkstörungen verursachen. Elektromagnetische Wellen erzeugende Geräte müssen vom Soundbar-Hauptgerät ferngehalten werden - z. B. Mikrowellen, WLAN-Geräte etc.

07 VERBINDEN EINES EXTERNEN GERÄTS

Verbindung mit einem optischen Kabel

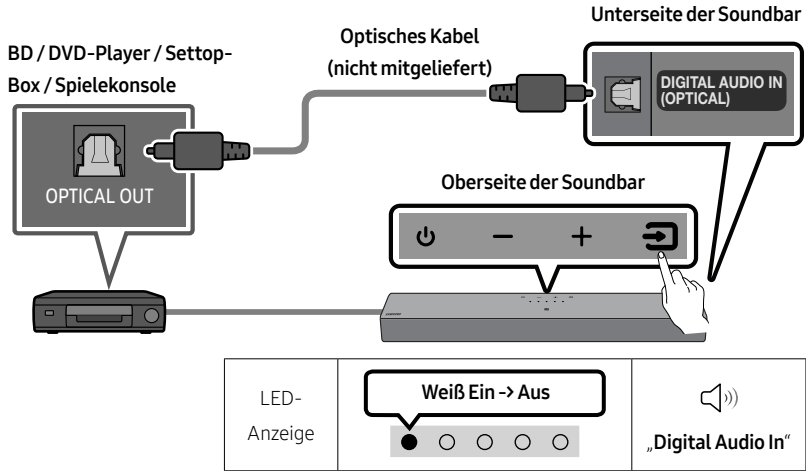

1. Schalten Sie das externe Gerät und die Soundbar aus und verbinden Sie den Anschluss **DIGITAL AUDIO IN (OPTICAL)** an der Soundbar und den OPTICAL-Ausgangsanschluss am externen Gerät mit dem optischen Kabel (nicht mitgeliefert), wie in der Abbildung gezeigt.
2. Schalten Sie die Soundbar und das externe Gerät ein.
3. Wählen Sie den „**Digital Audio In**“-Modus aus, indem Sie die Taste  (**Quelle**) auf dem Bedienfeld der Oberseite oder auf der Fernbedienung drücken.
4. Der Ton des externen Geräts wird über die Soundbar ausgegeben.

08 VERBINDEN EINES USB SPEICHERGERÄTS

Sie können Musikdateien, die sich auf Speichergeräten befinden, über die Soundbar wiedergeben.

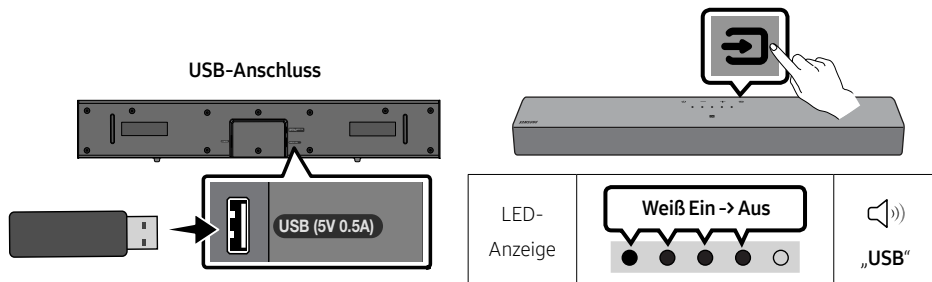

1. Verbinden Sie das USB-Gerät mit dem USB-Anschluss an der Unterseite des Geräts.
2. Drücken Sie die Taste  (**Quelle**) auf dem oberen Steuerungsbereich oder auf der Fernbedienung und wählen Sie dann den „**USB**“-Modus aus.
3. Musikdateien vom Speichergerät über die Soundbar wiedergeben.
 - Die Soundbar wird automatisch ausgeschaltet (Auto Power Down), wenn länger als 18 Minuten kein USB-Gerät angeschlossen wurde.

Kompatibilitätsliste

Verlängerung	Codec	Samplingrate	Bitrate
*.mp3	MPEG1 Layer2	32kHz ~ 48kHz	32 ~ 320kbps
	MPEG1 Layer3	32kHz ~ 48kHz	32 ~ 320kbps
	MPEG2 Layer3	16kHz ~ 24kHz	8 ~ 160kbps
	MPEG2.5 Layer3	8kHz ~ 12kHz	8 ~ 160kbps
*.wma	WMA7/8/9	32kHz ~ 48kHz	32 ~ 320kbps
*.aac *.m4a	AAC-LC (MPEG2/MPEG4 Nur Audio)	32kHz ~ 48kHz	32 ~ 320kbps
*.wav	LPCM	32kHz ~ 192kHz	1024 ~ 9216kbps
*.flac	FLAC	32kHz ~ 192kHz	162 ~ 8100kbps

- Sind zu viele Ordner (ungefähr 200) und Dateien (ungefähr 2000) auf dem USB-Gerät gespeichert, kann es einige Zeit dauern, bis die Soundbar auf die Dateien zugreifen und diese abspielen kann.
- Die Soundbar unterstützt nur USB-Geräte mit den Dateisystemen FAT16 (~2 GB), FAT32 (~2 TB) oder NTFS (~2 TB).

09 VERBINDEN EINES MOBILGERÄTS

Verbindung per Bluetooth

Wenn ein Mobilgerät über Bluetooth verbunden ist, können Sie Stereoton ohne störende Verkabelung hören.

- Wenn Sie ein gekoppeltes Bluetooth-Gerät mit der ausgeschalteten Soundbar verbinden, schaltet sich die Soundbar automatisch ein.



Die erste Verbindung

- Achten Sie beim Verbinden mit einem neuen Bluetooth-Gerät darauf, dass sich das Gerät innerhalb einer Entfernung von 1 m befindet.
1. Drücken Sie die Taste **PAIR** auf der Fernbedienung der Soundbar oder drücken Sie die Taste **↔ (Quelle)** auf dem oberen Steuerungsbereich der Soundbar, um den „Bluetooth“-Modus auszuwählen.

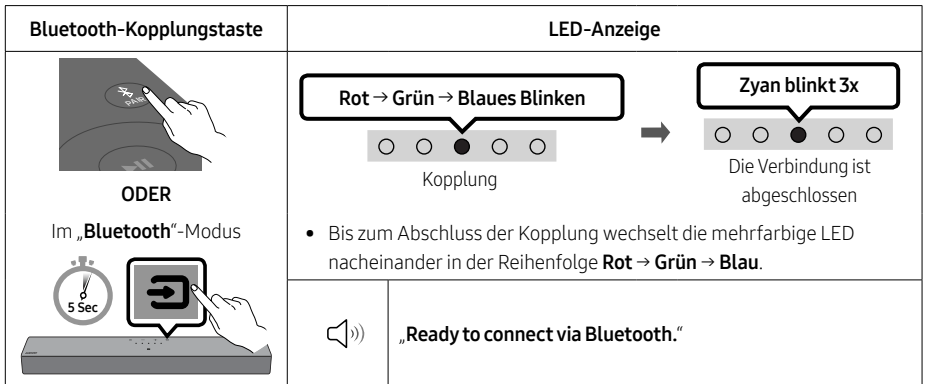

2. Wählen Sie an Ihrem Gerät in der angezeigten Geräteliste „[AV]Samsung Soundbar C4-Series“.
3. Spielen Sie Musikdateien von dem über Bluetooth verbundenen Gerät über die Soundbar ab.

Falls das Gerät nicht verbunden werden kann

- Falls Sie in der Liste mit Lautsprechern auf dem Mobilgerät eine vorhandene Soundbar (z.B. „[AV]Samsung Soundbar C4-Series“) haben, löschen Sie diese.
- Wiederholen Sie die Schritte 1 und 2.

Hinweise zur Bluetooth-Verbindung

- Suchen Sie ein neues Gerät im Umkreis von 1 m, um eine Verbindung per Bluetooth-Kommunikation herzustellen.
- Wenn Sie bei der Verbindung mit einem Bluetooth-Gerät nach einem PIN-Code gefragt werden, geben Sie <0000> ein.
- Die Soundbar schaltet sich nach 18 Minuten im Bereitschaftszustand automatisch aus.
- Die Soundbar führt die Bluetooth-Suche oder -Verbindung unter den folgenden Umständen möglicherweise nicht korrekt aus:
 - Wenn rund um die Soundbar ein starkes elektrisches Feld vorhanden ist.
 - Wenn mehrere Bluetooth-Geräte gleichzeitig mit der Soundbar gekoppelt sind.
 - Wenn das Bluetooth-Gerät ausgeschaltet ist, nicht an seinem Platz ist oder Fehlfunktionen aufweist.
- Elektronische Geräte können Funkstörungen verursachen. Elektromagnetische Wellen erzeugende Geräte müssen vom Soundbar-Hauptgerät ferngehalten werden - z. B. Mikrowellen, WLAN-Geräte etc.
- Die Soundbar unterstützt SBC-Daten (44,1kHz, 48kHz).
- Schließen Sie nur ein Bluetooth-Gerät an, das die A2DP (AV)-Funktion unterstützt.
- Sie können die Soundbar nicht mit einem Bluetooth-Gerät verbinden, das nur die HF-Funktion (Freisprechen) unterstützt.
- Wenn Sie die Soundbar an ein Bluetooth-Gerät anschließen, platzieren Sie beide so nahe wie möglich beieinander.
- Je weiter die Soundbar und das Bluetooth-Gerät voneinander entfernt sind, desto geringer wird die Klangqualität. Die Bluetooth-Verbindung kann unterbrochen werden, wenn sich die Geräte außerhalb der effektiven Reichweite befinden.
- Die Bluetooth-Verbindung funktioniert möglicherweise nicht wie beabsichtigt in Gebieten mit schlechtem Empfang.
- Ein Bluetooth-Gerät kann unter den folgenden Bedingungen Rauschen oder Fehlfunktionen aufweisen:
 - Wenn der Körper in Kontakt mit dem Signal-Sender/Empfänger am Bluetooth-Gerät oder an der Soundbar ist
 - In Ecken oder wenn sich in der Nähe ein Hindernis wie eine Wand oder eine Trennwand befindet, an dem elektrische Änderungen auftreten können.
 - Bei Exposition gegenüber Funkstörungen durch andere Produkte, die auf den gleichen Frequenzbereichen arbeiten, wie medizinische Geräte, Mikrowellenherde und WLAN-Geräte.
 - Hindernisse wie Türen und Wände können die Klangqualität auch dann beeinträchtigen, wenn sich die Geräte im effektiven Bereich befinden.
- Beachten Sie, dass Ihre Soundbar während der Verwendung der Bluetooth-Option nicht mit anderen Bluetooth-Geräten gekoppelt werden kann.
- Dieses Drahtlosgerät kann während des Betriebs elektrische Störungen verursachen.

Bluetooth Power Ein/Aus

Wenn die Funktion das Gerät über Bluetooth Power Ein aktiviert und der Soundbar ausgeschaltet ist und ein Bluetooth-Gerät, mit dem bereits zuvor eine Verbindung mit dem Soundbar hergestellt wurde, versucht, eine Verbindung mit dem Soundbar herzustellen, schaltet sich der Soundbar automatisch ein.

1. Halten Sie die Taste **SOUND MODE** mindestens 5 Sekunden gedrückt, während die Soundbar eingeschaltet ist.
2. Die mehrfarbige LED-Anzeige auf der Soundbar blinkt in der Farbe „Zyan“.

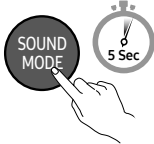
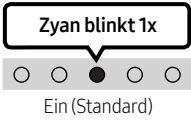
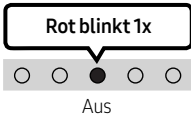
Taste SOUND MODE	LED-Anzeige	
	 Ein (Standard)	 Aus
Bluetooth Power Ein/Aus	Umschalten Ein → Aus	

Das Bluetooth-Gerät von der Soundbar trennen

Sie können die Verbindung zwischen dem Bluetooth-Gerät und Soundbar trennen. Die Anleitung hierzu finden Sie in der Bedienungsanleitung des Bluetooth-Geräts.

- Verbindung zum Soundbar wird getrennt.
- Ist die Soundbar vom Bluetooth-Gerät getrennt, blinkt die mehrfarbige LED-Verbindungsanzeige an der Soundbar dreimal „Rot“.

Trennen der Soundbar vom Bluetooth-Gerät

Drücken Sie die Taste  (**Quelle**) auf dem Bedienfeld der Oberseite oder auf der Fernbedienung, um einen anderen Modus als „**Bluetooth**“ auszuwählen.

- Das Trennen dauert einige Zeit, da das Bluetooth-Gerät ein Antwortsignal von der Soundbar empfangen muss. (Die Zeit zum Trennen kann je nach Bluetooth-Gerät unterschiedlich sein)

Verbinden einer Soundbar mit einem Mobilgerät per NFC-Funktion

Platzieren Sie Ihr mobiles Gerät im NFC-Erkennungsbereich auf der Soundbar.

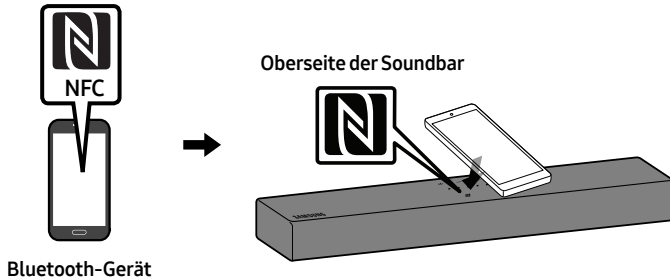

HINWEISE

- Vergewissern Sie sich, dass auf Ihrem mobilen Gerät die NFC-Funktion eingeschaltet und der Bildschirm aktiv ist.
- Die Bluetooth-Verbindung ist nicht verfügbar, wenn sich das NFC des Mobilgeräts im Kartenemulationsmodus befindet.
- Falls sie beim Verbinden mit einem Bluetooth-Gerät nach einem PIN-Code gefragt werden, geben Sie <0000> ein.
- Die Soundbar schaltet sich nach 18 Minuten im Bereitschaftszustand automatisch aus.
- Die Soundbar könnte unter den folgenden Umständen die Bluetooth-Suche oder -Verbindung eventuell nicht korrekt ausführen:
 - Wenn die Soundbar von einem starken elektrischen Feld umgeben ist.
 - Falls mehrere Bluetooth-Geräte gleichzeitig mit der Soundbar gekoppelt werden.
 - Wenn das Bluetooth-Gerät ausgeschaltet ist, sich nicht an der richtigen Stelle befindet oder nicht funktioniert.
- Elektronische Geräte können Funkstörungen verursachen. Elektromagnetische Wellen erzeugende Geräte müssen vom Soundbar-Hauptgerät ferngehalten werden - z. B. Mikrowellen, WLAN-Geräte etc.
- Der Soundbar unterstützt SBC data (44,1kHz, 48kHz).
- Nur an ein Bluetooth-Gerät anschließen, das die A2DP (AV) Funktion unterstützt.
- Es kann keine Verbindungen zwischen dem Soundbar und Bluetooth-Geräten hergestellt werden, die nur die HF (Hands Free) Funktion unterstützen.
- Nachdem Sie eine Verbindung zwischen der Soundbar und einem Bluetooth-Gerät hergestellt haben, wird durch Auswahl von „**[AV]Samsung Soundbar C4-Series**“ aus der Liste der gefundenen Geräte die Soundbar automatisch in den „**Bluetooth**“-Modus umgeschaltet.
 - Ist nur verfügbar, wenn der Soundbar in der Liste der verbundenen Geräte des Bluetooth-Geräts aufgelistet ist. (Es muss zuvor mindestens einmal eine Verbindung zwischen dem Soundbar und dem Bluetooth-Gerät hergestellt worden sein.)
- Die Soundbar kann nicht mit einem anderen Bluetooth-Gerät gekoppelt werden, wenn sie sich bereits im Bluetooth-Modus befindet und mit einem Bluetooth-Gerät gekoppelt ist.

10 INSTALLIEREN DER WANDHALTERUNG (OPTIONAL)

Vorsichtsmaßnahmen bei der Installation

- Die Installation darf nur an einer vertikalen Wand erfolgen.
- Installieren Sie nicht an einem Ort mit hohen Temperaturen oder hoher Luftfeuchtigkeit.
- Prüfen Sie, ob die Wand stark genug ist, um das Gewicht des Produkts zu tragen. Wenn nicht, verstärken Sie die Wand oder wählen Sie einen anderen Installationsort.
- Kaufen und verwenden Sie die Befestigungsschrauben oder Dübel, die für die Art Ihrer Wand geeignet sind (Gipsplatte, Eisenplatte, Holz, etc.). Wenn möglich befestigen Sie die Stützschrauben an Wandpfosten.
- Kaufen Sie Wandmontageschrauben entsprechend der Art und Dicke der Wand, an der Sie die Soundbar befestigen möchten.
 - Durchmesser: M4
 - Länge: 40 mm oder länger empfohlen.
- Schließen Sie die Kabel vom Gerät an die externen Geräte an, bevor Sie die Soundbar an der Wand installieren.
- Vergewissern Sie sich, dass das Gerät ausgeschaltet und von der Stromquelle getrennt ist, bevor Sie es installieren. Andernfalls kann es zu einem elektrischen Schlag kommen.

Komponenten für die Anbringung an der Wand

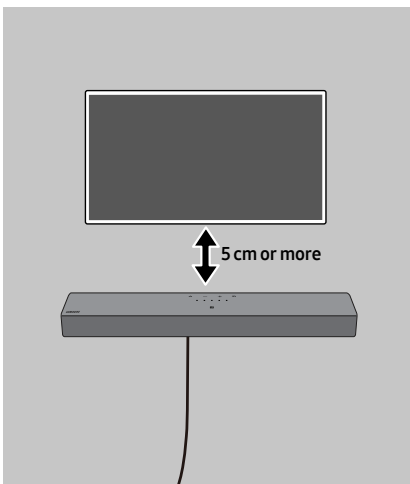

Für die Montage an Betonwänden (nicht mitgeliefert)

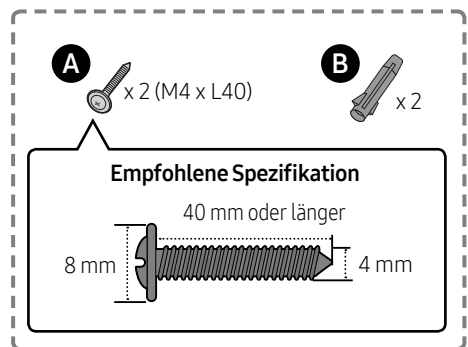

HINWEIS

- Für die Montage an anderen Arten von Wänden werden unterschiedliche Schrauben benötigt.

1.

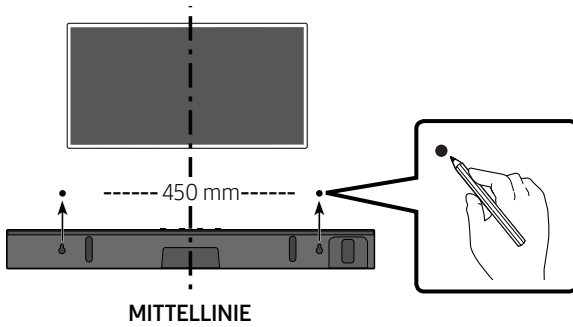

HINWEISE

- Falls Ihr Fernseher an der Wand installiert ist, installieren Sie die Soundbar 5 cm oder mehr unterhalb Ihres Fernsehers.
- Verwenden Sie einen Bleistift, um die Positionen der Löcher zu markieren.

2.

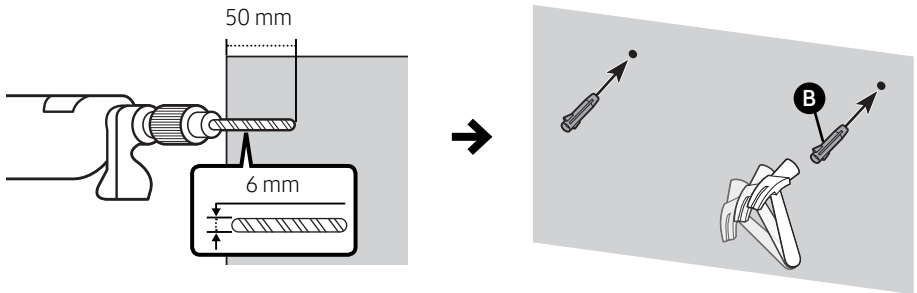

WICHTIGER HINWEIS

- Die hier gezeigte Anbringungsmethode gilt für Wände aus BETON. Anbringungsmethoden unterscheiden sich je nach Wandart. Zum Montieren an einer Trockenwand empfehlen wir dringend, eine Schraubenstütze in die darunterliegenden Holzständer hineinzubohren.

3.

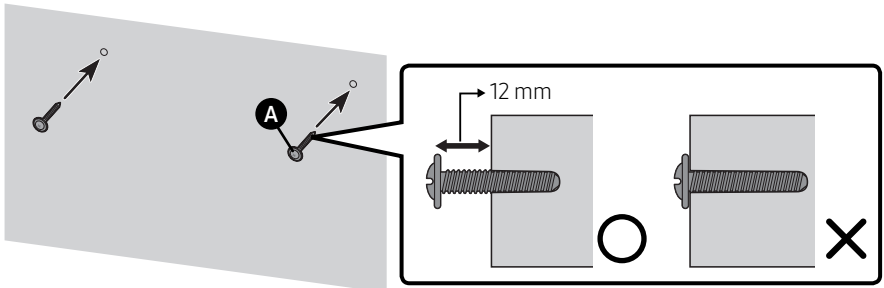

4.

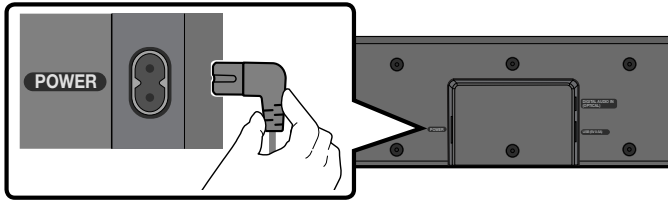

5.

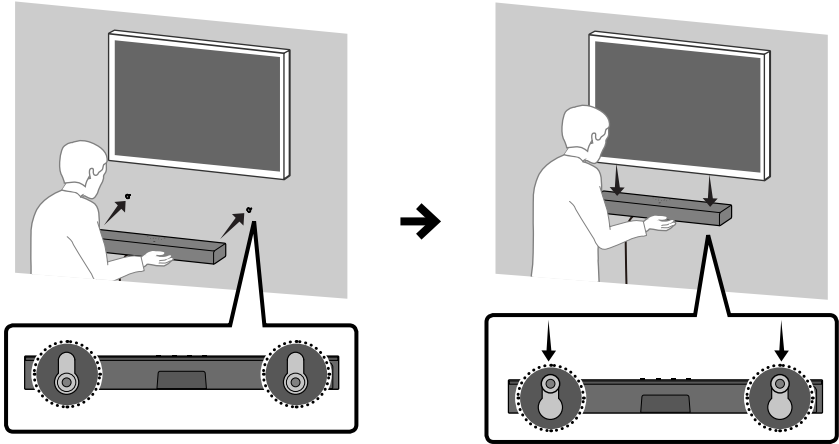

HINWEIS

- Halterungen für die Wandmontage sind auf der Rückseite der Soundbar integriert.

⚠ ACHTUNG

- Drücken Sie die Soundbar mit genügend Kraft nach unten, um sie an der Wand zu befestigen. Falls die Soundbar nicht fest an der Wand befestigt ist, könnte sie sich versehentlich lösen und zu Personenschäden führen.
- Stoßen Sie die Soundbar nicht an und vermeiden Sie einen Aufprall (insbesondere von unten). Der Aufprall könnte die Soundbar von der Wand lösen und zu Verletzungen führen.

11 SOFTWARE-UPDATE

Wichtig: Behalten Sie nach dem Upgrade die ursprünglichen Einstellungen bei.

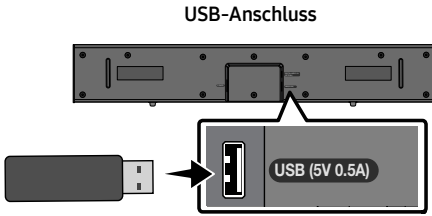

1. Verbinden Sie einen USB-Speicherstick mit dem USB-Anschluss Ihres Computers.
Wichtig: Vergewissern Sie sich, dass keine Musikdateien auf dem USB-Speicherstick-Laufwerk vorhanden sind. Dies kann zu einem Fehlschlagen des Firmware-Updates führen.
2. Wechseln Sie zu (samsung.com) → wählen Sie Modell eingeben aus und geben Sie das Modell Ihrer Soundbar ein. Wählen Sie die Handbücher und Downloads aus und landen Sie die neueste Software-Datei herunter.
3. Speichern Sie die heruntergeladene Software auf dem USB-Speicherstick und wählen Sie „Hier extrahieren“ aus, um den Ordner zu entpacken.
4. Schalten Sie die Soundbar aus und schließen Sie den USB-Stick mit dem Software-Update an den **USB**-Anschluss an.

5. Schließen Sie das USB-Kabel an der Soundbar an und wechseln zur USB-Quelle. Die Software wird automatisch aktualisiert und das Update wird innerhalb von 2 Minuten abgeschlossen. Während des Update-Vorgangs beginnen die 5 LEDs in einer Schleife zu blinken und leuchten dann hellweiß. Danach blinken die 5 LEDs wieder in einer Schleife. Wenn das Update abgeschlossen ist, blinkt die cyanfarbige Anzeige 3-mal und die Soundbar wird automatisch neu gestartet.

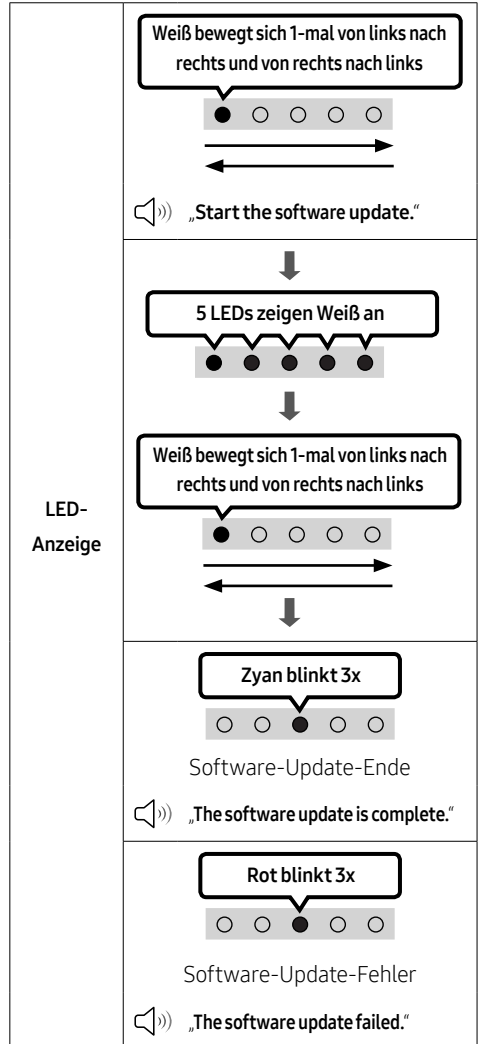

- Dieses Produkt verfügt über eine DUAL-BOOT-Funktion. Wenn die Firmware nicht aktualisiert werden kann, können Sie sie erneut aktualisieren.

Falls keine LED-Blinkfolge angezeigt wird

1. Schalten Sie die Soundbar aus, trennen Sie das Speichergerät mit den Update-Dateien und verbinden Sie es anschließend erneut mit dem **USB**-Anschluss der Soundbar.
2. Ziehen Sie das Stromkabel der Soundbar ab, schließen Sie es erneut an und schalten Sie dann die Soundbar ein.

HINWEISE

- Das Aktualisieren der Firmware funktioniert gegebenenfalls nicht richtig, wenn von der Soundbar unterstützte Audiodateien auf dem Speichergerät gespeichert sind.
- Unterbrechen Sie während des Aktualisierungsprozesses nicht die Stromversorgung und entfernen Sie nicht den USB-Speicher. Wenn die Aktualisierung der Firmware abgeschlossen ist, wird das Hauptgerät automatisch ausgeschaltet.
- Behalten Sie nach dem Upgrade die ursprünglichen Einstellungen bei. (einschließlich Lautstärke, Tonfeld usw.)
 - Wenn das Firmware-Update abgeschlossen ist, wird die Soundbar automatisch eingeschaltet und die Sprachbenutzeroberfläche wird wiedergegeben. Wenn das Software-Update fehlschlägt, prüfen Sie, ob der USB-Speicher defekt ist.
- Benutzer von Mac OS sollten als USB-Format MS-DOS (FAT) verwenden.
- Abhängig vom Hersteller des Speichergeräts ist eine Aktualisierung über USB gegebenenfalls nicht verfügbar.

Zurücksetzen

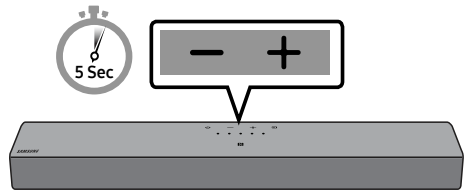

Drücken Sie bei eingeschalteter Soundbar gleichzeitig die Tasten **- + (Lautstärke)** an dem Gehäuse für mindestens 5 Sekunden. Die LED-Anzeige ändert sich wie folgt dargestellt und dann wird die Soundbar zurückgesetzt.

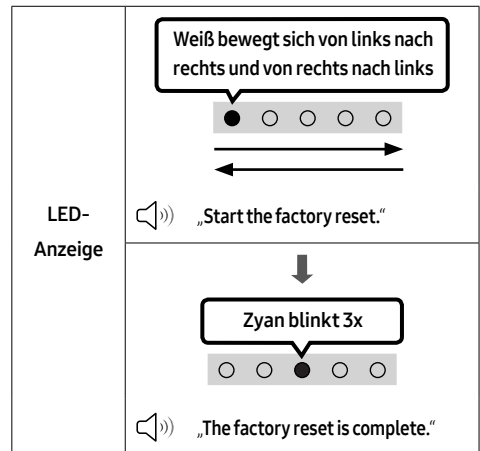

⚠ ACHTUNG

- Alle Einstellungen der Soundbar werden zurückgesetzt. Achten Sie darauf, dies nur auszuführen, wenn das Zurücksetzen erforderlich ist.

12 FEHLERBEHEBUNG

Überprüfen Sie Folgendes, bevor Sie den Kundendienst informieren.

Die Soundbar lässt sich nicht einschalten.

- Überprüfen Sie, ob das Stromkabel der Soundbar korrekt in die Steckdose eingesteckt ist.

Die Soundbar funktioniert unregelmäßig.

- Nachdem Sie das Stromkabel entfernt haben setzen Sie es erneut ein.
- Schalten Sie das externe Gerät aus und wieder ein und versuchen Sie es erneut.
- Wenn kein Signal vorhanden ist, schaltet sich die Soundbar nach einer bestimmten Zeitspanne automatisch aus. Schalten Sie die Stromversorgung ein. (Siehe Seite 9.)

Fernbedienung funktioniert nicht.

- Zeigen Sie mit der Fernbedienung direkt auf die Soundbar.
- Ersetzen Sie die Batterien durch neue.

Die Soundbar gibt keinen Ton aus.

- Die Lautstärke der Soundbar ist zu gering oder stummgeschaltet. Passen Sie die Lautstärke an.
- Wenn ein externes Gerät (STB, Bluetooth-Gerät, Mobilgerät usw.) angeschlossen ist, passen Sie die Lautstärke des externen Geräts an.
- Wählen Sie für die Tonausgabe des Fernsehgeräts die Soundbar aus. (Samsung-TV: Start (🏠) → Menü → Einstellung (⚙️) → Alle Einstellungen (⚙️) → Ton → Tonausgabe → Soundbar wählen)
- Die Kabelverbindung mit der Soundbar könnte lose sein. Trennen Sie das Kabel und schließen Sie es erneut an.
- Entfernen Sie das Netzkabel vollständig, schließen Sie es erneut an und schalten Sie die Stromversorgung ein.
- Initialisieren Sie das Produkt und versuchen Sie es erneut. (Siehe Seite 31.)

Die Soundbar lässt sich nicht über Bluetooth verbinden.

- Wechseln Sie beim Verbinden eines neuen Geräts für die Verbindung zur Bluetooth-Kopplung. (Drücken Sie die Taste **PAIR** auf der Fernbedienung oder drücken Sie die Taste  (**Quelle**) am Gehäuse mindestens 5 Sekunden lang.)
- Wenn die Soundbar mit einem anderen Gerät verbunden ist, trennen Sie das Gerät zuerst, um das Gerät zu wechseln.
- Stellen Sie die Verbindung wieder her, nachdem Sie die Bluetooth-Lautsprecherliste des zu verbindenden Geräts entfernt haben. (Samsung-TV: Start (🏠) → Menü → Einstellung (⚙️) → Alle Einstellungen (⚙️) → Ton → Tonausgabe → Bluetooth-Lautsprecherliste)
- Entfernen Sie den Netzstecker und versuchen Sie es dann erneut.
- Initialisieren Sie das Produkt und versuchen Sie es erneut. (Siehe Seite 31.)

Bei einer Bluetooth-Verbindung verschwindet der Ton.

- Wenn Ihr über Bluetooth verbundenes Gerät sich zu weit von der Soundbar entfernt, kann der Ton verschwinden. Bewegen Sie das Gerät näher an die Soundbar heran.
- Wenn ein Teil Ihres Körpers mit dem Bluetooth-Sender/Empfänger in Kontakt kommt oder wenn das Produkt auf Möbeln aus Metall installiert wird, kann der Ton verschwinden. Überprüfen Sie die Installationsumgebung und die Einsatzbedingungen.

Die Soundbar schaltet sich nicht automatisch mit dem TV ein.

- Wenn Sie die Soundbar während des Fernsehens ausschalten, wird die Synchronisation der Stromversorgung mit dem TV-Gerät deaktiviert. Schalten Sie das TV-Gerät und die Soundbar mit der TV-Fernbedienung aus.

13 LICENCE



Dolby, Dolby Audio, and the double-D symbol are trademarks of Dolby Laboratories Licensing Corporation. Manufactured under license from Dolby Laboratories. Confidential unpublished works. Copyright 1992-2019 Dolby Laboratories. All rights reserved.



For DTS patents, see <http://patents.dts.com>. Manufactured under license from DTS, Inc. (for companies headquartered in the U.S./Japan/Taiwan) or under license from DTS Licensing Limited (for all other companies). DTS, DigitalSurround, and the DTS logo are registered trademarks or trademarks of DTS, Inc. in the United States and other countries. © 2021 DTS, Inc. ALL RIGHTS RESERVED.



The Bluetooth® word mark and logos are registered trademarks owned by Bluetooth SIG, Inc. and any use of such marks by Samsung Electronics Co., Ltd. is under license. Other trademarks and trade names are those of their respective owners.

14 BEKANNTMACHUNG ZU OPEN SOURCE LIZENZEN

Zum Senden von Anfragen und Anliegen
betreffend Open Source kontaktieren Sie
Samsung Open Source
(<http://opensource.samsung.com>)

15 WICHTIGE HINWEISE ZUM KUNDENDIENST

- Die Abbildungen in dieser Anleitung dienen nur als Referenz und können sich vom aktuellen Produkt unterscheiden.
- Es kann eine Gebühr erhoben werden, wenn:
 - (a) Ein Techniker auf Ihre Anfrage bestellt wird und am Gerät kein Defekt vorliegt (z. B. weil Sie diese Bedienungsanleitung nicht gelesen haben).
 - (b) Sie das Gerät in einer Reparaturwerkstatt abgegeben haben und am Gerät kein Defekt vorliegt (z. B. weil Sie diese Bedienungsanleitung nicht gelesen haben).
- Die Höhe dieser Gebühr wird Ihnen mitgeteilt, bevor irgendwelche Arbeiten durchgeführt werden oder der Hausbesuch erfolgt.

16 SPEZIFIKATIONEN UND LEITFADEN

Technische daten

Modellname	HW-C400 / HW-C410
USB	5V/0,5A
Gewicht	2,0 kg
Abmessungen (B × H × T)	641,0 x 66,5 x 107,0 mm
Betriebstemperatur	+5°C bis +35°C
Zulässige Luftfeuchtigkeit	10 % ~ 75 %
VERSTÄRKER Nennausgangsleistung	20W x 2
Unterstützte Wiedergabeformate	LPCM 2ch, Dolby Audio™ (unterstützt Dolby® Digital), DTS

Gesamtstromverbrauch im Bereitschaftszustand (W)	0,5W
Bluetooth Anschlussdeaktivierungsmethode	Halten Sie die Taste SOUND MODE für mindestens 5 Sekunden gedrückt, um die Bluetooth Power-Funktion auszuschalten.

HINWEISE

- Samsung Electronics Co., Ltd behält sich das Recht auf unangekündigte Änderungen vor.
- Gewicht und Abmessungen können von den Angaben abweichen.
- Hiermit erklärt Samsung, dass diese Radioausstattung der Direktive 2014/53/EU und den relevanten gesetzlichen Anforderungen von Großbritannien konform ist. Der vollständige Text der Konformitätserklärung ist unter folgender Internetadresse verfügbar: <http://www.samsung.com> navigieren Sie dort zu „Support“ und geben Sie den Modellnamen ein. Dieses Gerät kann in allen Ländern in der EU und in Großbritannien verwendet werden.
- **AUSGANGSLEISTUNG DES DRAHTLOSGERÄTS**
RF max. Transmitterleistung
100mW bei 2,4GHz – 2,4835GHz



[Korrekte Entsorgung der Batterien dieses Produkts]

(Gilt für Länder mit Abfalltrennsystemen)

Die Kennzeichnung auf der Batterie bzw. auf der dazugehörigen Dokumentation oder Verpackung gibt an, dass die Batterie zu diesem Produkt nach seiner Lebensdauer nicht zusammen mit dem normalen Haushaltsmüll entsorgt werden darf. Wenn die Batterie mit den chemischen Symbolen Hg, Cd oder Pb gekennzeichnet ist, liegt der Quecksilber-, Cadmium- oder Blei-Gehalt der Batterie über den in der EG-Richtlinie 2006/66 festgelegten Referenzwerten. Wenn Batterien nicht ordnungsgemäß entsorgt werden, können sie der menschlichen Gesundheit bzw. der Umwelt schaden.

Bitte helfen Sie, die natürlichen Ressourcen zu schützen und die nachhaltige Wiederverwertung von stofflichen Ressourcen zu fördern, indem Sie die Batterien von anderen Abfällen getrennt über Ihr örtliches kostenloses Altbatterie- Rücknahmesystem entsorgen.



Korrekte Entsorgung von Altgeräten

Das Symbol der durchgestrichenen Abfalltonne auf Rädern auf einem Elektro- oder Elektronikgerät, der Verpackung, Gebrauchsanweisung oder dem Garantieschein weist darauf hin, dass das Elektro- oder Elektronikgerät nicht im unsortierten Siedlungsabfall (Hausmüll) entsorgt werden darf, sondern einer getrennten Sammlung zugeführt werden muss.

Sie sind verpflichtet, dieses Gerät und Zubehörteile einer vom Hausmüll getrennten Erfassung zuzuführen. Altbatterien und Altakkumulatoren, die nicht vom Altgerät umschlossen sind, sowie Lampen, die zerstörungsfrei aus dem Altgerät entnommen werden können, sind vor der Abgabe an einer Erfassungsstelle zerstörungsfrei vom Altgerät zu trennen.

Vertreiber von Elektro- oder Elektronikgeräten, einschließlich des Lebensmitteleinzel-, Fernabsatz- und Versandhandels, sind ab einer bestimmten Verkaufs-, Lager- bzw. Versandflächengröße gesetzlich grundsätzlich zur unentgeltlichen Rücknahme von Altgeräten verpflichtet, wenn Sie bei dem Vertreiber ein neues Gerät kaufen oder es sich um ein kleines Altgerät handelt, das bestimmte Maße nicht überschreitet. Nähere Informationen und Einzelheiten zu diesen Rücknahmemöglichkeiten und -pflichten erhalten Sie von dem jeweiligen Vertreiber.

Endnutzer einschließlich privater Nutzer wenden sich an ihren öffentlich-rechtlichen Entsorgungsträger, um in Erfahrung zu bringen, wo sie das Altgerät für eine umweltfreundliche Entsorgung zurückgeben können. Gewerblichen Endnutzern stehen zusätzliche herstellereigenspezifische Möglichkeiten zur Rückgabe zur Verfügung, die sie direkt beim Hersteller erfragen können.

Bitte löschen Sie vor Abgabe an einer Erfassungsstelle selbstständig alle personenbezogenen Daten auf Ihrem Gerät.

Für Informationen über die Umweltverpflichtungen und produktspezifischen regulatorischen Verpflichtungen von Samsung wie z. B. REACH, WEEE, Batterien, besuchen Sie:

www.samsung.com/uk/aboutsamsung/sustainability/environment/our-commitment/data/

SÄKERHETSINFORMATION

VARNING

FÖR ATT MINSKA RISKEN FÖR ELEKTRISKA STÖTAR SKALL DU INTE TA BORT HÖLJET (ELLER BAKSIDAN).

DET FINNS INGA DELAR INUTI SOM DU KAN REPARERA. ÖVERLÄMNA SERVICEÅTAGANDEN TILL KVALIFICERAD PERSONAL.

I tabellen nedan förklaras de symboler som kan finnas på din Samsung-produkt.

	VAR FÖRSIKTIG RISK FÖR ELEKTRISK STÖT, ÖPPNA INTE	
	Den här symbolen visar att det är hög spänning på insidan. Det är farligt att komma i kontakt med produktens insida.	
	Den här symbolen indikerar att det finns viktig dokumentation som medföljer produkten angående dess funktion och underhåll.	
	Klass II-produkt: Den här symbolen indikerar att produkten inte kräver en säkerhetsanslutning till jord. Om den här symbolen inte finns på en produkt som har strömsladd MÅSTE produkten vara ordentligt ansluten till skyddsjordning (jordad).	
	Växelström: Den här symbolen indikerar att den angivna spänningen som är markerad med symbolen är växelström.	
	Likström: Den här symbolen indikerar att den angivna spänningen som är markerad med symbolen är likström.	
	Var försiktig och läs anvisningarna för användning: Den här symbolen instruerar användare att läsa bruksanvisningen för att få ytterligare säkerhetsrelaterad information.	

VARNING

- Utsätt inte enheten för regn eller fukt, eftersom det kan orsaka eldsvåda eller elstötar.

VAR FÖRSIKTIG

- FÖR IN DET BREDA STIFTET SÅ LÅNGT DET GÅR I DEN BREDA SKÅRAN SÅ UNDVIKER DU ELSTÖTAR.
- Den här enheten ska alltid anslutas till ett växelströmsuttag med en jordad kontakt.
- Eftersom kontakten ska dras ur uttaget när enheten ska kopplas bort från huvudström, ska strömkontakten vara lättåtkomlig.
- Utsätt inte den här apparaten för droppar eller skvätt. Ställ inga föremål fyllda med vätskor, exempelvis vaser, på apparaten.
- Om du vill slå av apparaten helt måste du dra ur strömkontakten ur vägguttaget. Följaktligen måste strömkontakten alltid vara lätt att komma åt.

SÄKERHETSANVISNINGAR

1. Säkerställ att strömförsörjningen (AC) i ditt hem uppfyller de strömkrav som står på klistermärket på produktens undersida. Installera produkten horisontellt på ett lämpligt underlag (möbel) med tillräckligt ventilationsutrymme runt om 7-10 cm. Kontrollera att ventilationsöppningarna inte är täckta. Placera inte enheten på högtalare eller annan utrustning där den kan bli varm. Enheten är utformad för kontinuerlig användning. För att helt stänga av enheten ska du koppla från den från vägguttaget. Koppla ur enheten om du har tänkt lämna den oanvänd under en längre tid.
2. Vid åskväder ska enheten omedelbart kopplas ur vägguttaget. Blixtnedslag kan skada enheten.
3. Utsätt inte enheten för direkt sol eller andra värmekällor. Detta kan leda till överhettning och felfunktion för enheten.
4. Skydda enheten från fukt (exempelvis vaser med vatten) och överdriven hetta (exempelvis öppen spis), eller utrustning som alstrar starka magnetiska eller elektriska fält. Koppla ur strömkabeln från strömkällan om enheten inte fungerar korrekt. Produkten är inte avsedd för industriell användning. Den här produkten är endast avsedd för hemmabruk.
Det kan uppstå kondens om produkten eller skivan har förvarats i låga temperaturer. Om produkten transporteras under vintern ska du vänta cirka 2 timmar innan du använder enheten, för att den ska uppnå rumstemperatur.
5. Batterierna som används med den här produkten innehåller kemikalier som är skadliga för miljön. Släng inte batterierna i hushållssoporna. Kasta inte batterierna i eld. Batterierna får inte kortslutas, tas isär eller överhettas. **VAR FÖRSIKTIG** : Risk för explosion om batteriet byts på fel sätt. Byt bara mot samma eller liknande typ.

INNEHÅLLSFÖRTECKNING

01	Kontrollera komponenterna	6
02	Produktöversikt	7
	Översidespanel på Soundbar	7
	Undersidespanelen på Soundbar	8
03	Använda fjärrkontrollen	9
	Sätt i batterierna innan du använder fjärrkontrollen (AAA-batterier × 2)	9
	Använda fjärrkontrollen	9
	Använda de dolda knapparna (knappar med mer än en funktion)	14
	Uteffektspecifikationer för de olika ljudeffektslägena	14
	Styra volymen för Soundbar med en tv-fjärrkontroll	15
04	Ansluta Soundbar	16
	Ansluta ström	16
05	Använda en kabelanslutning till tv:n	17
	Ansluta med en optisk kabel	17
06	Använda en trådlös anslutning till tv:n	18
	Ansluta via Bluetooth	18
07	Ansluta en extern enhet	20
	Ansluta med en optisk kabel	20

08	Ansluta en USB-lagringsenhet	21
09	Ansluta en mobilenhet	23
	Ansluta via Bluetooth	23
	Ansluta en Soundbar till en mobilenhet via NFC-funktionen	26
10	Montera väggfästet (tillval)	27
	Säkerhetsåtgärder vid montering	27
	Väggmonteringskomponenter	27
11	Program-uppdatering	30
	Återställ	31
12	Felsökning	32
13	Licens	33
14	Licensmeddelande för open source	34
15	Viktig information om service	34
16	Specifikationer och guide	35
	Specifikationer	35

01 KONTROLLERA KOMPONENTERNA

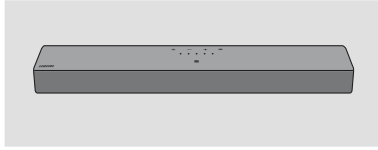

Soundbar-huvudenhet



Strömladd (Soundbar)











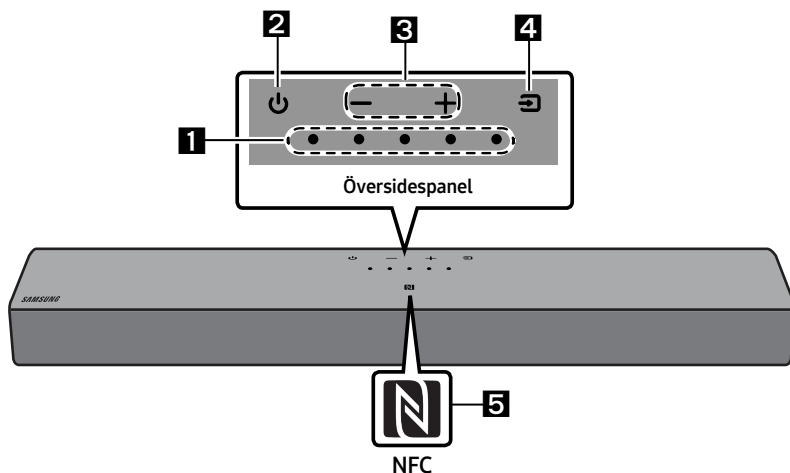













Soundbar-fjärrkontroll/batterier

- För strömförsörjning och strömförbrukning, se etiketten på produkten.
(Etikett: Soundbar-huvudenhetens undersida)
- Kontakta Samsung Service Center eller Samsungs kundsupport om du vill köpa fler komponenter eller tillvalskablar.
- Konstruktion och specifikationer kan ändras utan föregående meddelande.
- Tillbehören kan se lite annorlunda ut än på illustrationerna ovan.

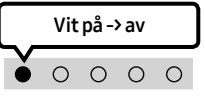
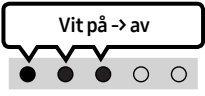
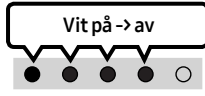
02 PRODUKTÖVERSIKT

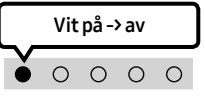
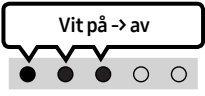
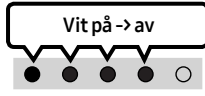
Översidespanel på Soundbar

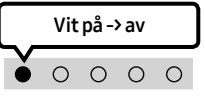
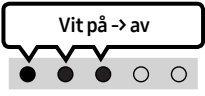
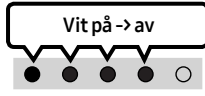

<p>1</p>	<p>LED-indikator</p>	<p>Lysdiödsindikatorn blinkar, lyser eller ändrar färg beroende på Soundbars aktuella läge eller status. Lysdiödsindikatorns färg och antalet ljus visar det aktiva läget enligt vad som beskrivs nedan.</p> <table border="1" data-bbox="294 882 1031 963"> <tr> <td style="text-align: center;">  Vit lysdiöd </td> <td style="text-align: center;">  Vit lysdiöd </td> <td style="text-align: center;">  Multifärgad lysdiöd </td> <td style="text-align: center;">  Vit lysdiöd </td> <td style="text-align: center;">  Vit lysdiöd </td> </tr> </table> <ul style="list-style-type: none"> Den multifärgade lysdiöden ändras till Vit, Cyan, Grönt, Rött, Gul, Orange, Lila och Blått beroende på läge eller status. 	 Vit lysdiöd	 Vit lysdiöd	 Multifärgad lysdiöd	 Vit lysdiöd	 Vit lysdiöd			
 Vit lysdiöd	 Vit lysdiöd	 Multifärgad lysdiöd	 Vit lysdiöd	 Vit lysdiöd						
<p>2</p>	<p>Ström</p>	<p>Slår på och av strömmen.</p>								
<p>3</p>	<p>Volym</p>	<p>Justerar volymen.</p>								
<p>4</p>	<p>Källa</p>	<ul style="list-style-type: none"> Tryck på knappen  (Källa) för att ändra läget. Varje gång du ändrar läge lyser lysdiöden i vitt och stängs sedan av. <table border="1" data-bbox="294 1235 1031 1402"> <tr> <td style="text-align: center;">LED-indikator</td> <td style="text-align: center;">  Vit på -> av </td> <td style="text-align: center;">  Vit på -> av </td> <td style="text-align: center;">  Vit på -> av </td> </tr> <tr> <td style="text-align: center;"></td> <td style="text-align: center;">"Digital Audio In"</td> <td style="text-align: center;">"Bluetooth"</td> <td style="text-align: center;">"USB"</td> </tr> </table>	LED-indikator	 Vit på -> av	 Vit på -> av	 Vit på -> av		"Digital Audio In"	"Bluetooth"	"USB"
LED-indikator	 Vit på -> av	 Vit på -> av	 Vit på -> av							
	"Digital Audio In"	"Bluetooth"	"USB"							

5**NFC-logotyp**

Du kan aktivera Bluetooth-anslutningen genom att lägga telefonen i NFC-avkänningsområdet på Soundbar.

- När du ansluter strömsladden börjar strömknappen fungera inom 4 till 6 sekunder.
- När du slår på enheten blir det en fördröjning på 4 till 5 sekunder innan den avger ljud.
- Om du hör ljud från både tv:n och Soundbar, går du till meny **Inställningar** för tv-ljudet och ändrar tv-högtalaren till **Extern högtalare**.

Undersidespanelen på Soundbar

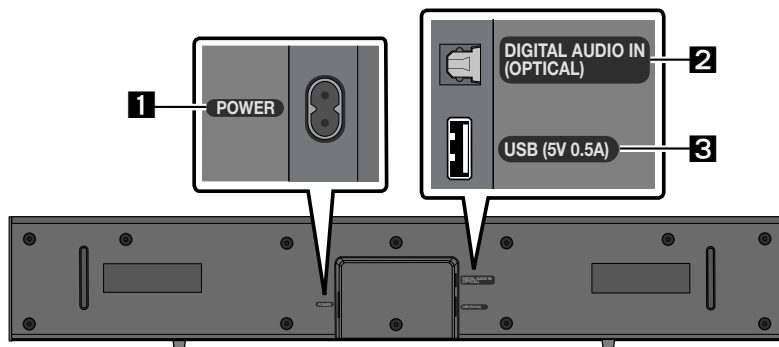
**1****POWER**

Anslut Soundbarens växelströmskabel.

2**DIGITAL AUDIO IN (OPTICAL)**

Anslut till den digitala (optiska) utgången på en extern enhet.

3**USB (5V 0.5A)**

Anslut en USB-enhet här för att spela upp musikfiler på USB-enheten genom Soundbar.

- Anslut inte den här enheten eller andra komponenter till ett vägguttag innan alla anslutningar mellan komponenterna är färdiga.

03 ANVÄNDA FJÄRRKONTROLLEN

Sätt i batterierna innan du använder fjärrkontrollen (AAA-batterier × 2)

Skjut bakstycket i pilens riktning tills det har avlägsnats helt. Sätt i 2 AAA-batterier (1,5 V) och se till att de sitter åt rätt håll. Skjut fast bakstycket igen.

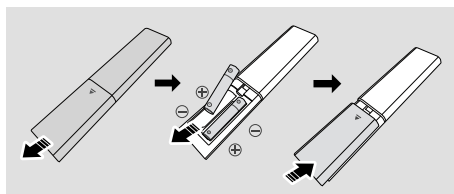

Använda fjärrkontrollen

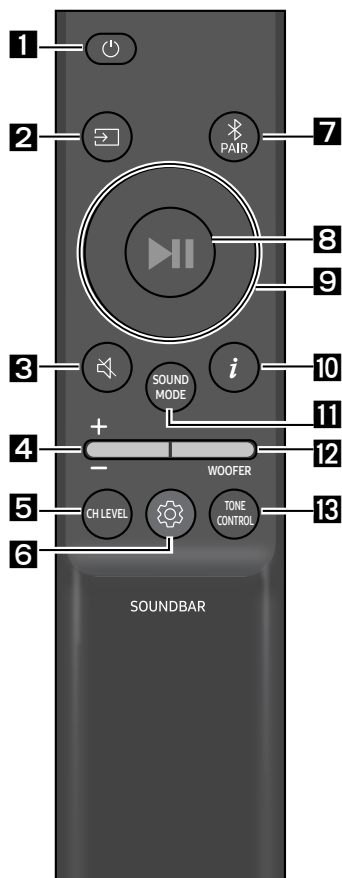

1	Ström Slår på och av Soundbar.						
LED-indikator	<table border="1"><tr><td>Cyan blinkar X1</td><td>Röd blinkar X3</td></tr><tr><td>○ ○ ● ○ ○</td><td>○ ○ ● ○ ○</td></tr><tr><td>På</td><td>Av</td></tr></table>	Cyan blinkar X1	Röd blinkar X3	○ ○ ● ○ ○	○ ○ ● ○ ○	På	Av
Cyan blinkar X1	Röd blinkar X3						
○ ○ ● ○ ○	○ ○ ● ○ ○						
På	Av						
	<ul style="list-style-type: none">• Auto Power Down-funktionen Enheten stängs av automatiskt i följande situationer:<ul style="list-style-type: none">- I lägena "Digital Audio In" / "Bluetooth" / "USB" om det inte finns någon ljudsignal under 18 minuter.						
2	(Källa) Tryck för att välja en källa som är ansluten till Soundbar.						
3	(Tyst) Tryck på knappen (Tyst) för att stänga av ljudet. Tryck på den igen för att slå på ljudet.						
LED-indikator	<table border="1"><tr><td>Blinkar X upprepat</td></tr><tr><td>○ ○ ○ ○ ●</td></tr></table>	Blinkar X upprepat	○ ○ ○ ○ ●				
Blinkar X upprepat							
○ ○ ○ ○ ●							

4**Volym**

Tryck knappen uppåt eller nedåt för att justera volymen.

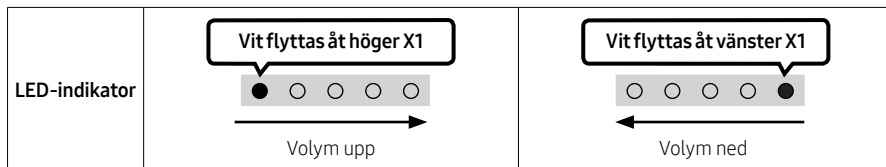
**5****CH LEVEL**

Om du trycker på knappen kan du justera volymen för varje högtalare.

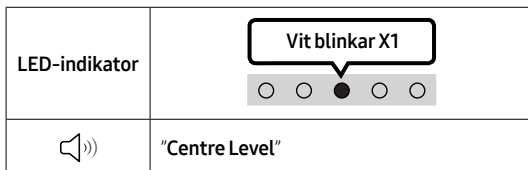
**6****Ljudkontroll**



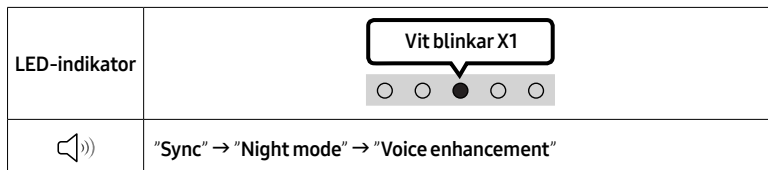

Om du trycker på knappen kan du ange ljudfunktionen. Det önskade valet kan justeras med knapparna **Upp/Ned**. Varje gång läget ändras blinkar den multifärgade lysdioden i vitt.

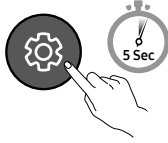
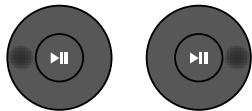

- Om video på TV:n och ljud från Soundbar inte är synkroniserade väljer du "Sync" i Ljudkontroll och anger sedan ljudfördröjningen till 0~300 millisekunder med knapparna **Upp/Ned**. (Inte tillgängligt i lägena "USB" eller "Bluetooth".)
- "Sync" stöds bara för en del funktioner.
- "Night mode" är optimerat för tittande på kvällen. Inställningarna är sådana att ljudet sänks men dialogen hörs ändå tydligt.
- "Voice enhancement" gör det enklare att höra dialog i filmer och TV-program.

7 bands EQ

Håll knappen  (Ljudkontroll) intryckt i ca 5 sekunder för att justera ljudet för varje frekvensband. 150 Hz, 300 Hz, 600 Hz, 1,2kHz, 2,5kHz, 5kHz, och 10kHz kan väljas med knapparna **Vänster/Höger** och justeras till en inställning mellan -6 och +6 med knapparna **Upp/Ned**. (Se till att ljudläget är inställt på "Standard".)

7 bands EQ			
			
Håll knappen  (Ljudkontroll) intryckt i ca 5 sekunder.		Med knapparna Vänster/Höger kan du justera dem mellan -6 till+6.	
	"150Hz"		"150Hz" → "300Hz" → "600Hz" → "1.2kHz" → "2.5kHz" → "5kHz" → "10kHz"

7

Bluetooth PAIR

Växla Soundbar till Bluetooth-parkopplingsläge.

När du trycker på knappen ändras lysdiodsvisningen enligt vad som visas nedan.

- Tills parkopplingen slutförts ändras den multifärgade lysdioden till **Rött** → **Grönt** → **Blått** i tur och ordning.



8

▶|| (Uppspelning/Paus)

Du kan också spela upp/pausa musik genom att trycka på knappen i läget "USB".

9

Upp/Ned/Vänster/Höger

Tryck **Upp/Ned/Vänster/Höger** på knappen för att välja eller ange funktioner.

- **Upprepa**
Om du vill använda Upprepa-funktionen i "USB"-läge trycker du på knappen **Upp**.
- **Hoppa över musik**
Tryck på knappen **Höger** för att välja nästa musikfil. Tryck på knappen **Vänster** för att välja föregående musikfil.



10

i (Info)



När du trycker på den visas information om varje läge. (Se sidan 7.)

SOUND MODE

Genom att trycka på knappen kan du välja önskat ljudläge. Varje gång läget ändras blinkar den multifärgade lysdioden i vitt. (Ljudläget kan variera beroende på TV-modell.)

LED-indikator	
	"Surround Sound" → "Standard"

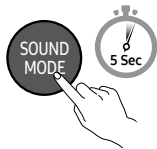
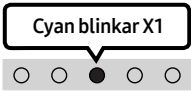
- **Surround Sound**
Ger en bredare ljudbild än standard.
- **Standard**
Matar ut originalljudet.
- **Bluetooth Power Av/På**
Den här funktionen slår automatiskt på Soundbar när en begäran om anslutning från en tidigare ansluten TV eller Bluetooth-enhet tas emot. Inställningen är påslagen som standard.
 - Tryck på och håll ned knappen **SOUND MODE** i mer än 5 sekunder för att slå av Bluetooth-funktionen.
- **DRC (Dynamic Range Control) Av/På**
Gör att du kan använda dynamisk omfångskontroll för Dolby Digital-ljudspår. Tryck och håll ned knappen **SOUND MODE** i mer än 5 sekunder när Soundbar är avstängd om du vill slå på eller stänga av DRC-funktionen (Dynamic Range Control). När DRC är på sänks högt ljud. (Ljudet kan låta förvrängt.)

SOUND MODE-knapp	LED-indikator	
	 På (standard)	 Av
DRC Av/På	Växla På → Av	

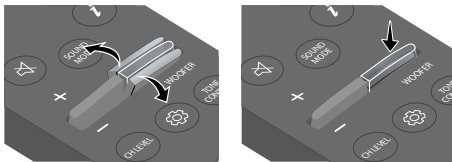
12**NIVÅ WOOFER (BAS)**

Tryck knappen uppåt eller nedåt för att justera basnivån mellan -6 till +6. Om du vill ställa in woofers (basens) volymnivå till 0 (standard) så trycker du på knappen. (Subwoofern omfattas inte.)

13**tone CONTROL**

Om du trycker på knappen kan du justera volymen för diskanten eller basen. Det önskade valet kan justeras med knapparna **Upp/Ned**. (Den här funktionen är tillgänglig i alla ljudlägen förutom i läget "Standard".)

LED-indikator	
	"Treble" → "Bass"

Använda de dolda knapparna (knappar med mer än en funktion)

Dold knapp		Sida
Knapp på fjärrkontrollen	Funktion	
WOOFER (Upp)	TV-fjärrkontroll Av/På	Sidan 15
Vänster	TV-autoanslutning Av/På	Sidan 19
 (Ljudkontroll)	7 bands EQ	Sidan 11
SOUND MODE	DRC Av/På	Sidan 12
	Bluetooth Power Av/På	Sidan 12

Uteffektspecifikationer för de olika ljudeffektslägena

Effekt	Ineffekt	Uteffekt
Surround Sound	2.0 kanaler	2.0 kanaler
	5.1 kanaler	2.0 kanaler
Standard	2.0 kanaler	2.0 kanaler
	5.1 kanaler	2.0 kanaler

Styra volymen för Soundbar med en tv-fjärrkontroll

Styr volymen för Soundbar med fjärrkontrollen till tv:n.





- Den här funktionen kan endast användas med infraröda fjärrkontroller. Bluetooth-fjärrkontroller (fjärrkontroller som kräver parkoppling) stöds inte.
- Ställ in tv-högtalaren på **Extern högtalare** för att använda denna funktion.
- Tillverkare som stöder denna funktion:
Samsung, VIZIO, LG, Sony, Sharp, PHILIPS, PANASONIC, TOSHIBA, Hisense, RCA

TV-fjärrkontroll Av/På

1. Stäng av Soundbar.
2. Håll knappen **WOOFER** intryckt i 5 sekunder.

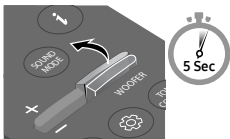
Varje gång du trycker knappen **WOOFER** uppåt och håller den intryckt i 5 sekunder växlar läget i följande ordning: "Off-TV Remote" (Standardläge), "Samsung-TV Remote", "All-TV Remote".

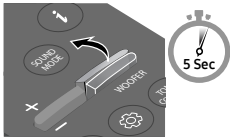
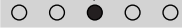
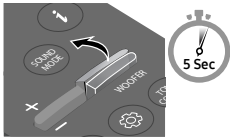
LED-indikatorns status ändras varje gång läget ändras, enligt vad som visas nedan.

Knapp på fjärrkontrollen	LED-indikator	Status
	Röd blinkar X1  "Off-TV Remote" (Standardläge)	Inaktivera tv-fjärrkontrollen.
	Cyan blinkar X1  "Samsung-TV Remote"	Aktivera IR-fjärrkontrollen till en Samsung-tv.
	Blå blinkar X1  "All-TV Remote"	Aktivera IR-fjärrkontrollen till en tv från tredje part.

04 ANSLUTA SOUNDBAR

Ansluta ström

Använd strömkomponenterna för att ansluta Soundbar till ett eluttag i följande ordning:

- För mer information om den effekt som krävs och strömförbrukning, se etiketten på produkten. (Etikett: Soundbar-huvudenhetens undersida)
1. Anslut strömsladden till Soundbar.
 2. Anslut strömsladden till ett vägguttag.

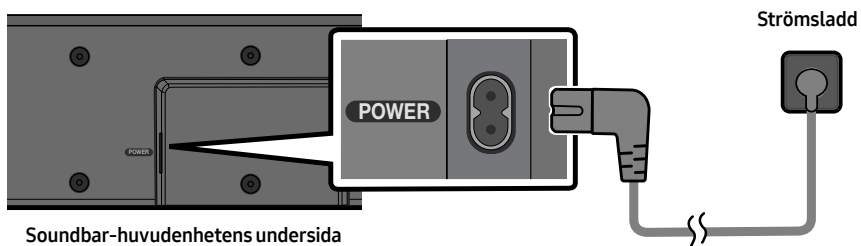

OBS!

- Om du kopplar från och återansluter strömsladden medan produkten är på, slås Soundbar på automatiskt.

05 ANVÄNDA EN KABELANSLUTNING TILL TV:N

Ansluta med en optisk kabel

Checklista före anslutning

- Om du använder en optisk kabel och det finns skydd på kontakterna, måste du ta bort skydden först.

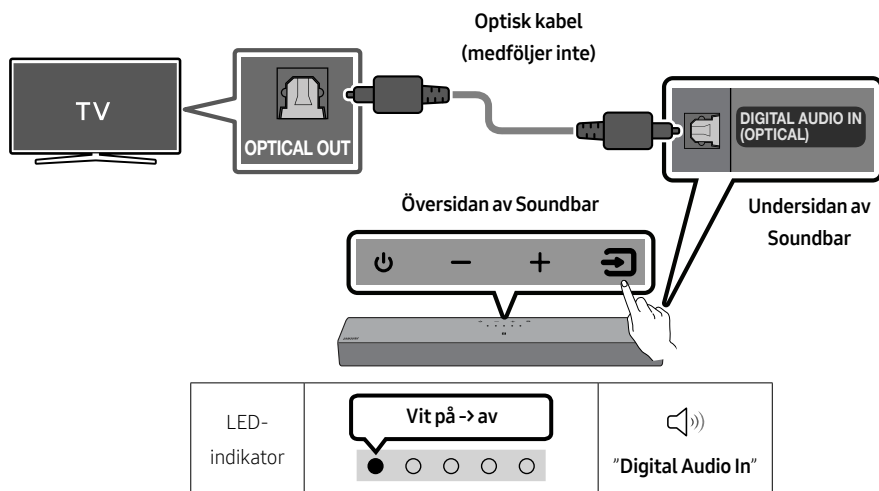

- När tv:n och Soundbar är avstängda ansluter du porten **DIGITAL AUDIO IN (OPTICAL)** på Soundbar och utgångsporten OPTICAL på tv:n med den optiska kabeln (medföljer inte) som visas på bilden.
- Slå på Soundbar och tv:n.
- Tryck på knappen (**Källa**) på översidespanelen eller på fjärrkontrollen och välj sedan läget "Digital Audio In".
- Tv-ljudet hörs från Soundbar.

06 ANVÄNDA EN TRÅDLÖS ANSLUTNING TILL TV:N

Ansluta via Bluetooth



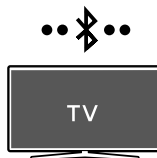

När en Samsung-tv är ansluten via Bluetooth kan du höra stereoljud utan krångel med kablar.

- Endast en Samsung-tv kan vara ansluten åt gången.
- En Samsung-tv som stöder Bluetooth kan anslutas. Kontrollera specifikationerna för din tv.



Den inledande anslutningen

1. Tryck på knappen **PAIR** på soundbarens fjärrkontroll eller tryck på knappen **(Källa)** på soundbarens övre panel för att ange "Bluetooth"-läget.

Bluetooth-parkopplingsknapp	LED-indikator
 <p>ELLER</p> <p>I "Bluetooth"-läge</p>  <p>5 Sec</p>	<p>Rött → Grönt → Blått blinkar</p>  <p>Parkoppling</p> <p>→</p> <p>Cyan blinkar X3</p>  <p>Anslutningen är klar</p> <ul style="list-style-type: none">• Tills parkopplingen slutförts ändras den multifärgade lysdioden till Rött → Grönt → Blått i tur och ordning.
	 "Ready to connect via Bluetooth."

2. Välj Bluetooth-läge på Samsung-tv:n.
(t.ex. Startside (🏠) → Meny → Inställn. (⚙️) → Alla inställningar (⚙️) → Ljud → Ljudutgång → Bluetooth-högtalarlista → [AV]Soundbar C4-Series (Bluetooth))
3. Välj "[AV]Soundbar C4-Series" från listan på tv-skärmen.
En tillgänglig Soundbar visas med "Behöver parkopplas" eller "Parkopplad" på tv:ns lista över Bluetooth-enheter. Anslut Samsung-tv:n till Soundbar genom att välja meddelandet och sedan upprätta en anslutning.
4. Nu kan du höra ljudet från Samsung-tv:n på Soundbar.
 - Om det finns en anslutningslogg mellan Soundbar och Samsung-tv:n, ansluts Soundbar automatiskt genom att ändra läge till "Bluetooth".

Om enheten inte kan ansluta

- Om du har en befintlig Soundbar (t.ex. [AV]Soundbar C4-Series) i listan över högtalare på Samsung-tv:n ska du ta bort den.
- Upprepa sedan steg 1 till 3.

Koppla bort Soundbar från Samsung-tv:n

Tryck på knappen  (**Källa**) på översidespanelen eller på fjärrkontrollen för att välja något annat läge än "Bluetooth".

- Det tar tid att koppla bort eftersom Samsung.tv:n måste ta emot ett svar från Soundbar.
(Den tid det tar kan skilja sig åt beroende på modell av Samsung-tv.)

TV-autoanslutning Av/På

Om du vill avbryta den automatiska Bluetooth-anslutningen mellan Soundbar och tv:n trycker du på knappen **Vänster** på fjärrkontrollen i 5 sekunder medan Soundbar visar statusen "Bluetooth Ready".
(Växla mellan aktiverad → inaktiverad)

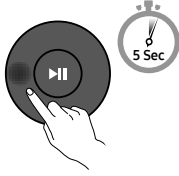
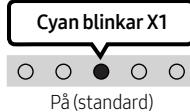
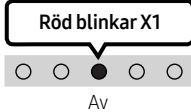
Vänster knapp	LED-indikator	
		
Bluetooth Ready	Växla På → Av	

Anmärkningar om Bluetooth-anslutning

- Hitta en ny enhet inom 1 m för att ansluta via Bluetooth-kommunikation.
- Om du blir tillfrågad om en PIN-kod när du ansluter en Bluetooth-enhet anger du <0000>.
- Soundbar stängs av automatiskt efter 18 minuter i Redo-läge.
- Soundbar kanske inte utför Bluetooth-sökning eller -anslutning korrekt under följande omständigheter:
 - Om det finns ett starkt elektriskt fält runt Soundbar.
 - Om flera Bluetooth-enheter är parkopplade med Soundbar samtidigt.
 - Om Bluetooth-enheten är avstängd, inte på plats eller har en felfunktion.
- Elektroniska enheter kan orsaka radiostörningar. Utrustning som alstrar elektromagnetiska vågor måste hållas borta från Soundbar-huvudenheten. t.ex. mikrovågsugnar, trådlösa nätverksenheter etc.

07 ANSLUTA EN EXTERN ENHET

Ansluta med en optisk kabel

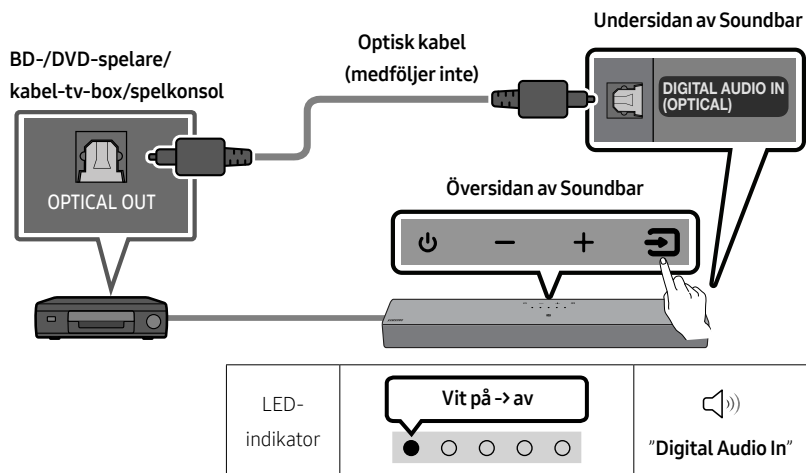

1. När den externa enheten och Soundbar är avstängda ansluter du porten **DIGITAL AUDIO IN (OPTICAL)** på Soundbar och utgångsporten OPTICAL på den externa enheten med den optiska kabeln (medföljer inte) som visas på bilden.
2. Slå på Soundbar och den externa enheten.
3. Välj **"Digital Audio In"**-läge genom att trycka på knappen  (**Källa**) på översidespanelen eller på fjärrkontrollen.
4. Ljudet på den externa enheten hörs från Soundbar.

08 ANSLUTA EN USB-LAGRINGSENHET

Du kan spela upp musikfiler från USB-lagringsenheter via Soundbar.

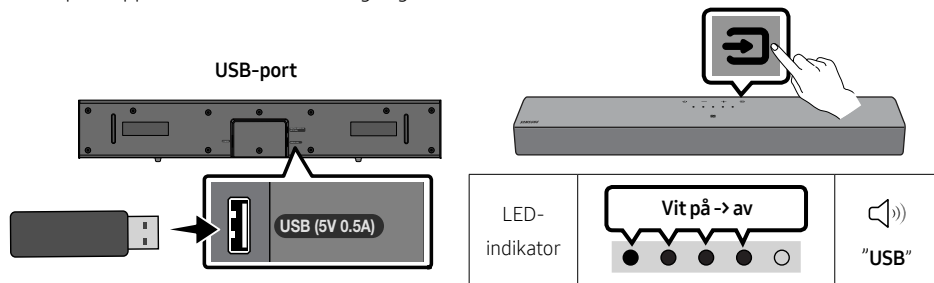

1. Anslut USB-enheten till USB-porten på undersidan av produkten.
2. Tryck på knappen  (**Källa**) på övre panelen eller på fjärrkontrollen och välj sedan läget "USB".
3. Spela upp musik från USB-lagringsenheten via Soundbar.
 - Soundbar stängs av automatiskt (Auto Power Down) om ingen USB-enhet har anslutits under mer än 18 minuter.

Kompatibilitetslista

Förlängning	Codec	Samplingsfrekvens	Bit hastighet
*.mp3	MPEG1 Layer2	32kHz–48kHz	32–320kbps
	MPEG1 Layer3	32kHz–48kHz	32–320kbps
	MPEG2 Layer3	16kHz–24kHz	8–160kbps
	MPEG2.5 Layer3	8kHz–12kHz	8–160kbps
*.wma	WMA7/8/9	32kHz–48kHz	32–320kbps
*.aac *.m4a	AAC-LC (MPEG2/MPEG4 endast ljud)	32kHz–48kHz	32–320kbps
*.wav	LPCM	32kHz–192kHz	1024–9216kbps
*.flac	FLAC	32kHz–192kHz	162–8100kbps

- Om det finns för många mappar (fler än cirka 200) och filer (fler än cirka 2000) på USB-enheten kan det ta lite tid för Soundbar att öppna och spela upp filerna.
- Soundbar stöder endast USB-enheter med filsystemen FAT16 (~2GB), FAT32 (~2TB) eller NTFS (~2TB).

09 ANSLUTA EN MOBILENHET

Ansluta via Bluetooth

När en mobilenhet är ansluten via Bluetooth kan du höra stereoljud utan krångel med kablar.

- Om du ansluter en parkopplad Bluetooth-enhet när Soundbar är avstängd, slås Soundbar på automatiskt.



Mobilenhet

Den inledande anslutningen

- När du ansluter till en ny Bluetooth-enhet måste du kontrollera att enheten är inom 1 m avstånd.
1. Tryck på knappen **PAIR** på soundbarens fjärrkontroll eller tryck på knappen **↻ (Källa)** på soundbarens övre panel för att ange "Bluetooth"-läget.

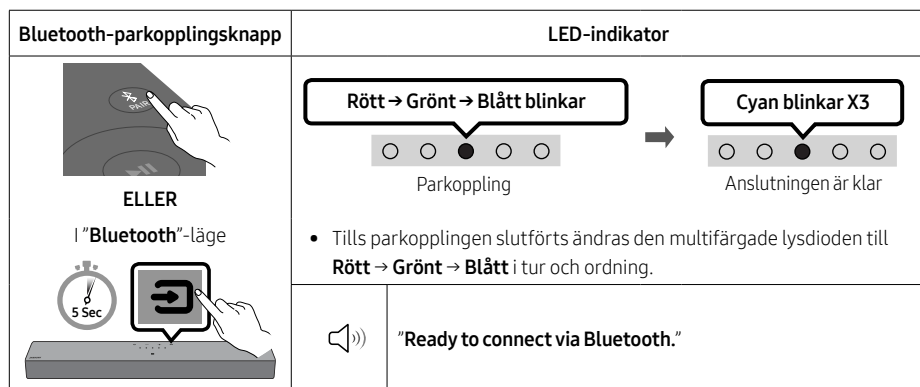

2. På enheten väljer du "[AV]Samsung Soundbar C4-Series" i listan som visas.
3. Spela upp musikfiler från enheten som är ansluten via Bluetooth genom Soundbar.

Om enheten inte kan ansluta

- Om du har en befintlig Soundbar (t.ex. [AV]Samsung Soundbar C4-Series) i listan över högtalare på mobilenheten ska du ta bort den.
- Upprepa steg 1 och 2.

Anmärkningar om Bluetooth-anslutning

- Hitta en ny enhet inom 1 m för att ansluta via Bluetooth-kommunikation.
- Om du blir tillfrågad om en PIN-kod när du ansluter en Bluetooth-enhet anger du <0000>.
- Soundbar stängs av automatiskt efter 18 minuter i Redo-läge.
- Soundbar kanske inte utför Bluetooth-sökning eller -anslutning korrekt under följande omständigheter:
 - Om det finns ett starkt elektriskt fält runt Soundbar.
 - Om flera Bluetooth-enheter är parkopplade med Soundbar samtidigt.
 - Om Bluetooth-enheten är avstängd, inte på plats eller har en felfunktion.
- Elektroniska enheter kan orsaka radiostörningar. Utrustning som alstrar elektromagnetiska vågor måste hållas borta från Soundbar-huvudenheten. t.ex. mikrovågsugnar, trådlösa nätverksenheter etc.
- Soundbar har stöd för SBC-data (44,1 kHz, 48 kHz).
- Anslut bara till en Bluetooth-enhet som har stöd för A2DP (AV)-funktionen.
- Du kan inte ansluta Soundbar till en Bluetooth-enhet som bara har stöd för HF-funktionen (Hands Free).
- När du ansluter Soundbar till en Bluetooth-enhet ska du placera dem så nära varandra som möjligt.
- Ju längre Soundbar och Bluetooth-enheten är från varandra, desto lägre blir ljudkvaliteten. Bluetooth-anslutningen kan avbrytas när enheterna är utanför den effektiva räckvidden.
- Bluetooth-anslutningen fungerar kanske inte som avsett i områden med dålig mottagning.
- En Bluetooth-enhet kan uppleva oljud eller felfunktioner under följande omständigheter:
 - Om någon kroppsdel är i kontakt med signalmottagaren på Bluetooth-enheten eller Soundbar
 - I hörn eller om det finns ett hinder i närheten, t.ex. en vägg eller avgränsare, där elektriska förändringar kan förekomma.
 - När den utsätts för radiostörningar av andra produkter som använder samma frekvensområden, t.ex. medicinsk utrustning, mikrovågsugnar och trådlösa nätverksenheter.
 - Hinder som dörrar och väggar kan fortfarande påverka ljudkvaliteten även när enheterna är inom den effektiva räckvidden.
- Observera att det inte går att parkoppla Soundbar med andra Bluetooth-enheter när Bluetooth-alternativet används.
- Den trådlösa enheten kan orsaka elektriska störningar när den är påslagen.

Bluetooth Power Av/På

Om en tidigare parkopplad Bluetooth-enhet försöker parkoppla med Soundbar när funktionen Bluetooth Power På är aktiverad och Soundbar är avstängd, slås Soundbar på automatiskt.

1. Tryck på och håll ned knappen **SOUND MODE** på fjärrkontrollen i minst 5 sekunder medan Soundbar är påslagen.
2. En flerfärgad LED-indikator på soundbaren blinkar med färgen "Cyan".

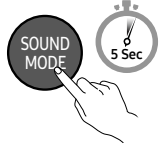
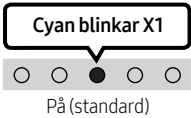
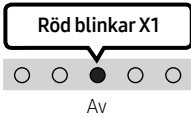
SOUND MODE-knapp	LED-indikator	
		
Bluetooth Power Av/På	Växla På → Av	

Koppla bort Bluetooth-enheten från en Soundbar

Så här kopplar du från Bluetooth-enheten från Soundbar. För instruktioner, se Bluetooth-enhetens bruksanvisning.

- Soundbar kopplas från.
- Om Soundbar är frånkopplad från Bluetooth-enheten blinkar den multifärgade lysdiodsindikatorn "Rött" tre gånger.

Koppla bort Soundbar från Bluetooth-enheten

Tryck på knappen  (**Källa**) på översidespanelen eller på fjärrkontrollen för att välja något annat läge än "Bluetooth".

- Det tar tid att koppla bort eftersom Bluetooth-enheten måste ta emot ett svar från Soundbar. (Bortkopplingstiden kan variera beroende på Bluetooth-enheten.)

Ansluta en Soundbar till en mobilenhet via NFC-funktionen

Placera mobilenheten i NFC-avkänningsområdet på ovsidan av Soundbar.

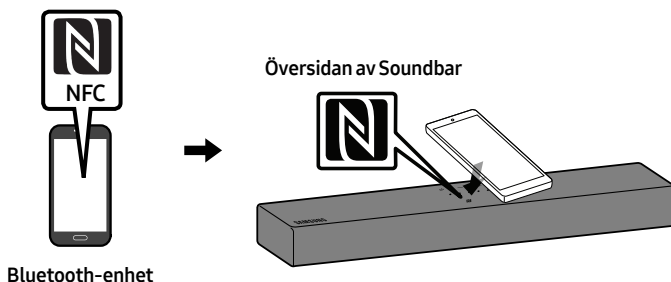

OBS!

- Kontrollera att din mobilenhet har NFC-funktionen påslagen och att skärmen är aktiv.
- Bluetooth-anslutning är inte tillgänglig när NFC på mobilenheten är i korttemuleringsläge.
- Om du blir tillfrågad om en PIN-kod när du ansluter en Bluetooth-enhet anger du <0000>.
- Soundbar stängs av automatiskt efter 18 minuter i Redo-läget.
- Soundbar kanske inte utför Bluetooth-sökningen eller -anslutningen korrekt under följande omständigheter:
 - Om det finns ett starkt elektriskt fält runt Soundbar.
 - Om flera Bluetooth-enheter är parkopplade med Soundbar samtidigt.
 - Om Bluetooth-enheten är avstängd, inte på plats eller inte fungerar.
- Elektroniska enheter kan orsaka radiostörningar. Utrustning som alstrar elektromagnetiska vågor måste hållas borta från Soundbar-huvudenheten. t.ex. mikrovågsugnar, trådlösa nätverksenheter etc.
- Soundbar stöder SBC-data (44,1kHz, 48kHz).
- Anslut endast till en Bluetooth-enhet som stöder A2DP-funktionen (AV).
- Du kan inte ansluta Soundbar till en Bluetooth-enhet som endast stöder handsfreefunktionen (HF).
- När du har parat ihop Soundbar med en Bluetooth-enhet är det bara att välja "**[AV]Samsung Soundbar C4-Series**" i listan över anslutna enheter, så övergår Soundbar automatiskt till "**Bluetooth**"-läge.
 - Tillgängligt endast om Soundbar är listat under Bluetooth-enhetens parade enheter. (Bluetooth-enheten och Soundbar måste paras korrekt åtminstone en gång.)
- Det går inte att parkoppla Soundbar med en annan Bluetooth-enhet om den redan är i Bluetooth-läge och parkopplad med en Bluetooth-enhet.

10 MONTERA VÄGGFÄSTET (TILLVAL)

Säkerhetsåtgärder vid montering

- Montera enbart på vertikala väggar.
- Montera inte på en plats med hög temperatur eller luftfuktighet.
- Kontrollera att väggen är tillräckligt stark för att bära produktens vikt. Förstärk annars väggen eller välj en annan monteringsplats.
- Införskaffa och använd fästskruvarna eller fästianordningarna för den typ av vägg du har (gipsskiva, järnplåt, trä osv.). Om möjligt bör stödskruvarna monteras i väggreglar.
- Köp väggmonteringskruvar enligt typen och tjockleken hos den vägg där du vill montera Soundbar.
 - Diameter: M4
 - Längd: 40 mm eller längre rekommenderas.
- Anslut kablar från enheten till externa enheter innan du monterar Soundbar på väggen.
- Kontrollera att enheten är avstängd och att kontakten inte är ansluten till strömkällan innan enheten installeras. Annars kan den orsaka elstötar.

Väggmonteringskomponenter

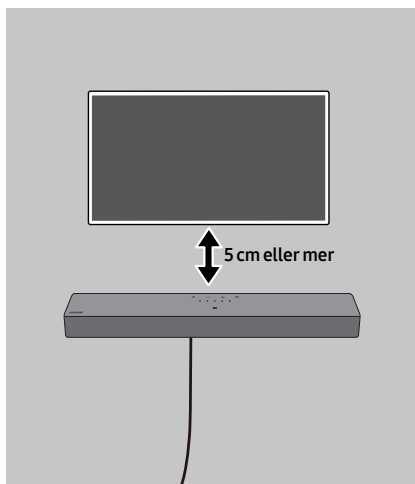

För installation på betongväggar
(medföljer inte)

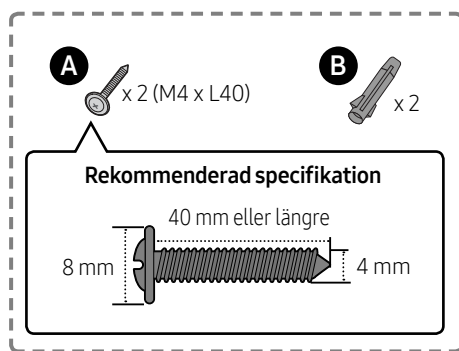

OBS!

- Installationer på andra typer av väggar kräver olika typer av skruv.

1.

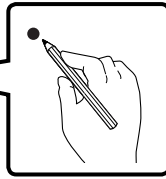
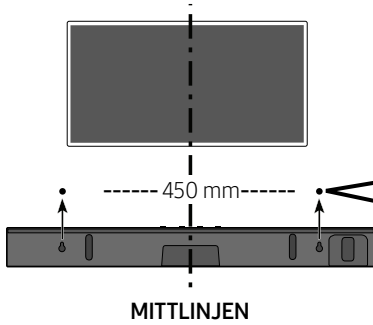

OBS!

- Om din tv är monterad på väggen, ska du montera Soundbar minst 5 cm under tv:n.
- Märk upp hålens placering med en blyertspenna.

2.

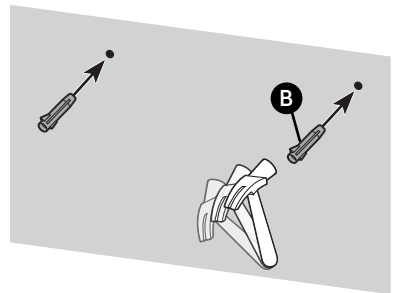
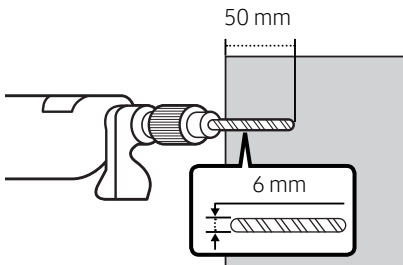

VIKTIG INFORMATION

- Installationsmetoden som visas här är avsedd för BETONG väggar. Installationsmetoderna varierar beroende på typ av vägg. För installation på gipsplatta rekommenderar vi starkt att du borrar hål för stödsruvar i de underliggande träreglarna.

3.

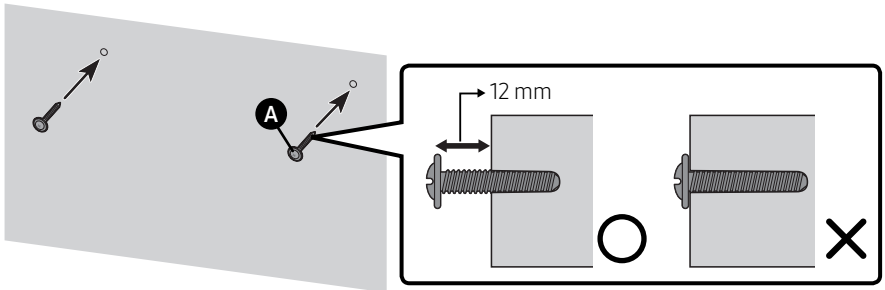

4.

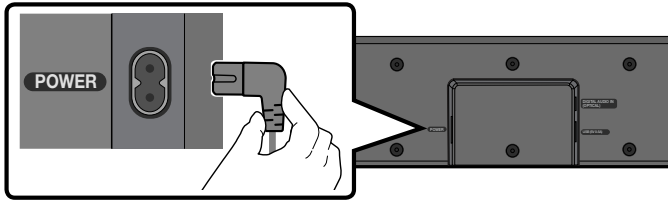

5.

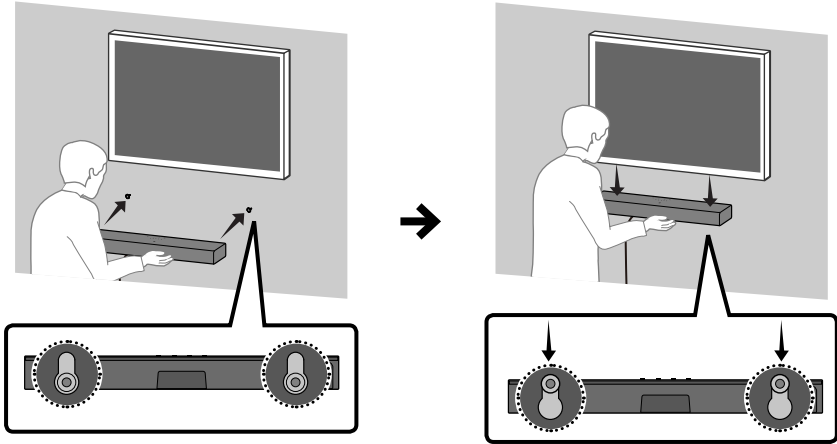

OBS!

- Det finns stöd för vägginstallation inbyggda på baksidan av Soundbar.

⚠ VAR FÖRSIKTIG

- Tryck ned Soundbar tillräckligt hårt för att fästa den på väggen. Om Soundbar inte är ordentligt fastsatt på väggen kan den lossna och orsaka personskador.
- Stöt inte till och slå inte på Soundbar (särskilt nedifrån). Stöten kan göra att Soundbar lossnar från väggen och leda till personskador.

11 PROGRAM-UPPDATERING

Viktigt! Behåll originalinställningarna efter uppgradering.

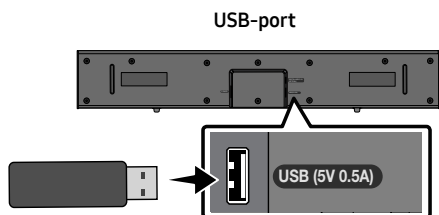

1. Anslut ett USB-minne i USB-porten på din dator.
Viktigt! Se till att det inte finns några musikfiler på USB-enheten. Det kan annars leda till att uppdatering misslyckas.
2. Gå till (samsung.com) → välj Ange modell nummer och ange din Soundbarmodell. Välj manualer och nedladdningar och ladda ned den senaste programfilen.
3. Spara den nedladdade programvaran på en USB-enhet och välj "Extrahera alla" för zippa upp mappen.
4. Stäng av Soundbar och anslut USB-minnet med programuppdateringen till **USB**-porten.

5. Anslut USB till soundbaren och välj USB som källa, programvaran kommer nu att uppdateras automatiskt inom 2 minuter. Under uppdateringsprocessen börjar de fem LED-lamporna blinka i en loop, och därefter lyser alla 5 LED-lamporna med ett stadigt vitt sken och sedan börjar de blinka i en loop igen. När uppdateringen är klar blinkar den cyanblå indikatorlampan tre gånger och soundbaren startar om automatiskt.

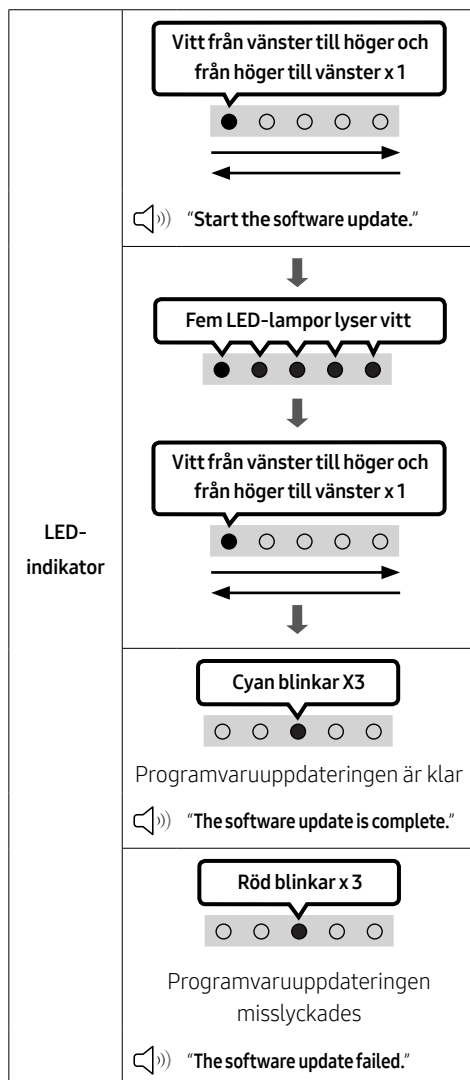

- Den här produkten har en DUAL BOOT-funktion. Om den fasta programvaran inte uppdateras kan du uppdatera den fasta programvaran igen.

Om den blinkande lysdiodsekvensen inte visas

1. Stäng av Soundbar, ta ut lagringsenheten som innehåller de uppdaterade filerna ur **USB**-porten på Soundbar och sätt sedan i den igen.
2. Dra ur strömkabeln till Soundbar, sätt i den igen och slå sedan på Soundbar.

OBS!

- Uppdateringen av fast programvara kanske inte fungerar som den ska om ljudfiler som stöds av Soundbar finns lagrade i lagringsenheten.
- Stäng inte av strömmen eller ta bort USB-enheten medan uppdatering pågår. Huvudenheten stängs av automatiskt när uppdateringen av den fasta programvaran är klar.
- Behåll originalinställningarna efter uppgradering. (t.ex. volym, ljudfält)
 - När uppdateringen av den inbyggda programvaran är klar slås Soundbar automatiskt på och användargränssnittet Röst startar. Om programvaruuppdateringen misslyckas kontrollerar du om det är fel på USB-minnet.
- Mac OS-användare ska använda MS-DOS (FAT) som USB-format.
- Uppdatering via USB kanske inte är tillgängligt beroende på lagringsenhetens tillverkare.

Återställ

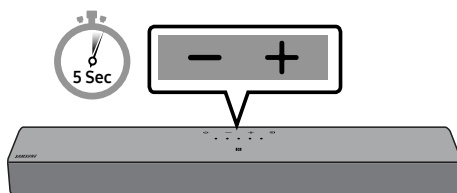

När Soundbar är på trycker du på knapparna **– + (Volym)** på huvudenheten samtidigt i minst 5 sekunder. LED-displayen ändras enligt nedan och sedan återställs Soundbar.

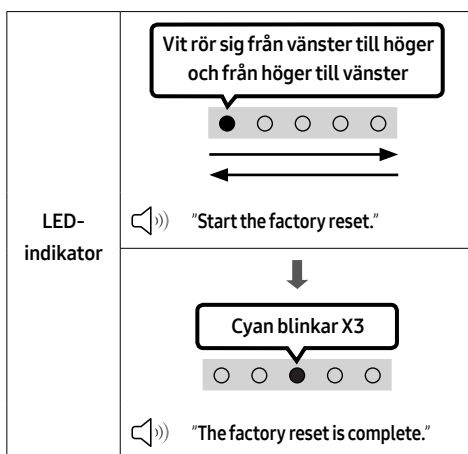

⚠ VAR FÖRSIKTIG

- Alla Soundbar-inställningar återställs. Utför endast den här åtgärden när återställning är nödvändigt.

12 FELSÖKNING

Kontrollera följande innan du begär hjälp.

Soundbar startar inte.

- Kontrollera om strömsladden till Soundbar är korrekt insatt i uttaget.

Soundbar fungerar intermittent.

- Koppla bort strömsladden och sätt in den igen.
- Starta om den externa enheten och försök igen.
- Om det inte finns någon signal stängs Soundbar automatiskt av efter en viss tidsperiod. Slå på strömmen. (Se sidan 9.)

Fjärrkontrollen fungerar inte.

- Rikta fjärrkontrollen direkt mot Soundbar.
- Byt ut batterierna mot nya.

Det hörs inget ljud från Soundbar.

- Volymen på Soundbar är för låg eller avstängd. Justera volymen.
- När en extern enhet (STB, Bluetooth-enhet, mobilenhet etc.) är ansluten justerar du volymen på den externa enheten.
- För ljud från tv:n, välj Soundbar. (Samsung-tv: Start sida (🏠) → Meny → Inställn. (⚙️) → Alla inställningar (⚙️) → Ljud → Ljudutgång → Välj Soundbar)
- Kabelanslutningen till Soundbar kan vara lös. Ta bort kabeln och anslut den igen.
- Ta bort strömsladden helt, anslut den igen och slå på strömmen.
- Initiera produkten och försök igen. (Se sidan 31.)

Soundbar ansluter inte via Bluetooth.

- När du ansluter en ny enhet växlar du till Bluetooth-parkoppling för anslutning. (Tryck på knappen **PAIR** på fjärrkontrollen eller tryck på knappen **📶 (Källa)** på huvudenheten i minst 5 sekunder.)
- Om Soundbar är ansluten till en annan enhet, kopplar du från den enheten först för att byta enhet.
- Återanslut den efter att du tagit bort Bluetooth-högtalarlistan på enheten för att ansluta. (Samsung-tv: Start sida (🏠) → Meny → Inställn. (⚙️) → Alla inställningar (⚙️) → Ljud → Ljudutgång → Bluetooth-högtalarlista)
- Ta bort och återanslut strömkontakten och försök sedan igen.
- Initiera produkten och försök igen. (Se sidan 31.)

Ljudet försvinner vid anslutning via Bluetooth.

- Om din Bluetooth-anlutna enhet flyttas för långt från Soundbar kan ljudet försvinna. Flytta enheten närmare Soundbar.
- Ljudet kan försvinna om någon del av din kropp kommer i kontakt med Bluetooth-sändaren eller om produkten har installerats på en möbel av metall. Kontrollera installationsmiljön och användningsförhållandena.

Soundbar startar inte automatiskt med TV:n.

- Om du stänger av Soundbar medan du ser på TV inaktiveras strömsynkroniseringen med TV:n. Stäng av TV:n och Soundbar med TV:ns fjärrkontroll.

13 LICENS



Dolby, Dolby Audio, and the double-D symbol are trademarks of Dolby Laboratories Licensing Corporation. Manufactured under license from Dolby Laboratories. Confidential unpublished works. Copyright 1992-2019 Dolby Laboratories. All rights reserved.



For DTS patents, see <http://patents.dts.com>. Manufactured under license from DTS, Inc. (for companies headquartered in the U.S./Japan/Taiwan) or under license from DTS Licensing Limited (for all other companies). DTS, DigitalSurround, and the DTS logo are registered trademarks or trademarks of DTS, Inc. in the United States and other countries. © 2021 DTS, Inc. ALL RIGHTS RESERVED.



The Bluetooth® word mark and logos are registered trademarks owned by Bluetooth SIG, Inc. and any use of such marks by Samsung Electronics Co., Ltd. is under license. Other trademarks and trade names are those of their respective owners.

14 LICENSMEDDELANDE FÖR OPEN SOURCE

Om du vill skicka förfrågningar och begäranden i frågor kring öppen källkod, kan du kontakta Samsung Open Source (<http://opensource.samsung.com>)

15 VIKTIG INFORMATION OM SERVICE

- Bilder och illustrationer i den här bruksanvisningen erbjuds endast för referens och kan variera från faktiskt produktutseende.
- En administrationsavgift kan debiteras om antingen
 - (a) en tekniker tillkallas och det inte finns något produktfel (dvs. du har underlåtit att läsa den här bruksanvisningen).
 - (b) du tar med enheten till ett reparationscenter och det inte finns något produktfel (dvs. du har underlåtit att läsa den här bruksanvisningen).
- Beloppet på en sådan administrationsavgift meddelas innan något arbete eller hembesök genomförs.

16 SPECIFIKATIONER OCH GUIDE

Specifikationer

Modellnamn	HW-C410
USB	5V/0,5A
Vikt	2,0 kg
Mått (B x H x D)	641,0 x 66,5 x 107,0 mm
Driftstemperaturintervall	+5°C till +35°C
Intervall för luftfuktighet	10 % till 75 %
FÖRSTÄRKARE Utgångseffekt	20W x 2
Uppspelningsformat som stöds	LPCM 2ch, Dolby Audio™ (Stödjer Dolby® Digital), DTS

Total strömförbrukning vid standbyläge (W)	0,5W
Bluetooth Metod för avaktivering av port	Tryck på och håll ned knappen SOUND MODE i mer än 5 sekunder för att slå av Bluetooth-funktionen.

OBS!

- Samsung Electronics Co., Ltd förbehåller sig rätten att ändra specifikationer utan föregående meddelande.
- Vikt och mått är ungefärliga.

- Samsung deklarerar härmed att den här radioutrustningen uppfyller kraven i direktiv 2014/53/ EU och tillämpliga lagstadgade krav i Storbritannien. Den fullständiga texten i deklarationen om överensstämmelse är tillgänglig på: <http://www.samsung.com>. Gå till Support och ange modellnamn. Den här utrustningen kan användas i alla EU-länder och i Storbritannien.

- **UTEFFEKT FÖR TRÅDLÖS ENHET**

Max sändareffekt för RF

100mW vid 2,4GHz – 2,4835GHz



[Korrekt avfallshandling av batterierna i produkten]

(Gäller i länder med separata insamlingssystem)

Denna symbol på batteriet, i manualen eller på förpackningen anger att batterierna i denna produkt inte bör kastas tillsammans med annat hushållsavfall. De kemiska symbolerna Hg, Cd eller Pb visar i förekommande fall att batterierna innehåller kvicksilver, kadmium eller bly i mängder överstigande de gränsvärden som anges i EU-direktivet 2006/66/EG.

Om batterierna inte kastas på ett ansvarsfullt sätt kan dessa substanser utgöra en fara för hälsa eller miljö. Hjälptill att skydda miljön och bidra till materialåtervinning genom att sortera batterierna separat från annat avfall och lämna in dem på en återvinningsstation.



**Korrekt avfallshandling av produkten
(elektriska och elektroniska produkter)**

(Gäller i länder med separata insamlingssystem)

Denna symbol på produkten, tillbehören och i manualen anger att produkten och de elektroniska tillbehören (t.ex. laddare, headset, USB-kabel) inte bör sorteras tillsammans med annat hushållsavfall när de kasseras. Dessa föremål bör hanteras separat för ändamålsenlig återvinning av beståndsdelarna för att förhindra fara för hälsa och miljö.

Hushållsanvändare bör kontakta återförsäljaren som sålt produkten eller kommunen för vidare information om var och hur produkten och tillbehören kan återvinnas på ett miljösäkert sätt.

Företagsanvändare bör kontakta leverantören samt verifiera angivna villkor i köpekontraktet. Produkten och de elektroniska tillbehören bör inte hanteras tillsammans med annat kommersiellt avfall.

Mer information om Samsungs miljöåtaganden och produktspecifika regelverksförpliktelser, t.ex. REACH, WEEE, batterier, finns på:

www.samsung.com/uk/aboutsamsung/sustainability/environment/our-commitment/data/

SIKKERHETSINFORMASJON

SIKKERHETSFORANSTALTNINGER

FOR Å REDUSERE FAREN FOR ELEKTRISK STØT, TA IKKE AV BAKDEKSELET.

INNVENDIGE DELER KAN IKKE REPARERES AV BRUKEREN. OVERLAT ALL SERVICE TIL KVALIFISERT PERSONELL.

Tabellen nedenfor viser en forklaring av symbolene som kan vises på Samsung-produktet ditt.

	FORSIKTIG FARE FOR ELEKTRISK STØT IKKE ÅPNE.	
	Dette symbolet angir at det er høyspenning på innsiden. Det er farlig å komme i kontakt med interne deler av dette produktet.	
	Dette symbolet angir at det følger med viktig dokumentasjon vedrørende bruk og vedlikehold i dette produktet.	
	Klasse II-produkt: Dette symbolet indikerer at det ikke krever jording. Hvis dette symbolet ikke vises på et produkt med strømledning, MÅ produktet ha en pålitelig kontakt med jord (jording).	
	Vekselspenning: Dette symbolet indikerer at den nominelle spenningen som er merket med symbolet, er vekselspanning.	
	Likestrømsspenning: Dette symbolet indikerer at den nominelle spenningen som er merket med symbolet, er likestrømsspenning.	
	Forsiktig, se i instruksjonene før bruk: Dette symbolet instruerer brukeren til å se i brukerhåndboken for ytterligere sikkerhetsrelatert informasjon.	

ADVARSEL

- For å redusere faren for brann eller elektrisk støt, utsett ikke denne enheten for regn eller fuktighet.

FORSIKTIG

- FOR Å UNNGÅ ELEKTRISK STØT, INNRETT DET BREDE BLADET PÅ PLUGGEN ETTER DEN BREDE ÅPNINGEN I KONTAKTEN, OG STIKK PLUGGEN HELT INN.
- Dette apparat skal alltid tilsluttes til en stikkontakt med jordforbindelse.
- For å bryte strømmen til apparatet må stikket fjernes fra stikkontakten, av den grunn må alltid strømkontakten være klar til bruk.
- Ikke utsett apparatet for dryppende vann eller vannsprut. Ikke plasser gjenstander fylt med væske, f.eks. vaser, på apparatet.
- For å slå av apparatet helt, må du trekke ut pluggen fra stikkontakten. Derfor må pluggen til enhver tid være lett tilgjengelig.

FORHOLDSREGLER

1. Kontroller at strømforsyningen i huset overholder strømkravene på ID-etiketten på undersiden av produktet. Monter produktet horisontalt, på en egnet base (møbel), med tilstrekkelig rom rundt enheten for ventilasjon 7-10 cm. Sørg for at ventilasjonsåpningene ikke er tildekket. Ikke plasser enheten eller annet utstyr på toppen av utstyr som kan bli varmt. Enheten er konstruert for kontinuerlig bruk. For å slå enheten helt av trekker du støpslet helt ut av stikkkontakten. Trekk støpslet ut av enheten hvis du har til hensikt å la den stå ubrukt over lengre tid.
2. Under tordenvær må du trekke støpslet ut av stikkkontakten. Overspenninger som skyldes lynnedslag kan skade enheten.
3. Ikke utsett enheten for direkte sollys eller andre varmekilder. Dette kan føre til overoppheting og føre til feil på enheten.
4. Beskytt produktet mot fuktighet (f.eks. vaser) og varmekilder (f.eks. ovner) eller utstyr som utstråler kraftige magnetfelt eller elektriske felter. Trekk støpslet ut av stikkkontakten hvis det oppstår feil på enheten. Produktet er ikke beregnet på industriell bruk. Produktet er kun beregnet på personlig bruk.
Det kan oppstå kondens hvis enheten eller platen lagret i lave temperaturer. Hvis man transporterer enheten om vinteren, må man vente omtrent 2 timer til enheten har nådd romtemperatur før man bruker den.
5. Batteriene som er brukt i dette produktet inneholder kjemikalier som er miljøskadelige. Ikke kast batteriene i restavfallet. Ikke kast batteriene i åpen ild. Ikke kortslutt, demonter eller overoppheter batteriene. **FORSIKTIG** : Det er fare for eksplosjon hvis batteriet ikke byttes ut riktig. Bytt det bare ut med samme eller tilsvarende type.

INNHold

01	Kontrollere komponentene	6
02	Produktoversikt	7
	Toppanel på Soundbar	7
	Bunnpanel på Soundbar	8
03	Bruke fjernkontrollen	9
	Sette inn batterier før du bruker fjernkontrollen (AAA-batterier x 2)	9
	Slik bruker du fjernkontrollen	9
	Bruke de skjulte knappene (knapper med mer enn én funksjon)	14
	Utgangsspesifikasjoner for de forskjellige lydeffektmodusene	14
	Justere Soundbar-volumet med en TV-fjernkontroll	15
04	Koble til Soundbar	16
	Koble til elektrisk strøm	16
05	Bruke en kablet tilkobling til TV-en	17
	Koble til med en optisk kabel	17
06	Bruke en trådløs tilkobling til TV-en	18
	Koble til via Bluetooth	18
07	Koble til en ekstern enhet	20
	Koble til med en optisk kabel	20

08	Koble til en USB-lagringsenhet	21
09	Koble til en mobilenhet	23
	Koble til via Bluetooth	23
	Koble Soundbar til en mobil enhet med NFC-funksjonen	26
10	Installere veggfestet (valgfritt)	27
	Forholdsregler ved installasjon	27
	Veggmonteringskomponenter	27
11	Programvare-oppdatering	30
	Tilbakestill	31
12	Feilsøking	32
13	Lisens	33
14	Lisensmerknader om åpen kildekode	34
15	Viktig merknad om service	34
16	Spesifikasjoner og veiledning	35
	Spesifikasjoner	35

01 KONTROLLERE KOMPONENTENE



Soundbar-hovedenhet



Strømledning (Soundbar)











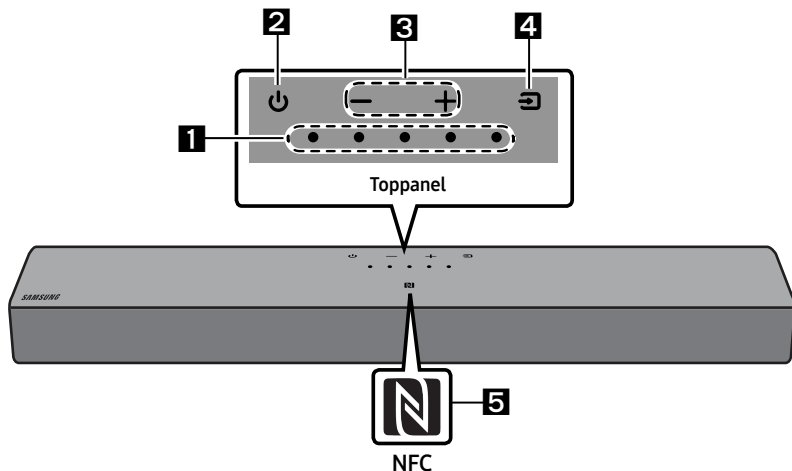



















Soundbar-fjernkontroll/batterier

- Se i tabellen som er plassert på produktet for informasjon om strømforsyningen og strømforbruk. (Etikett: Bunnen av Soundbar-hovedenheten)
- For å kjøpe flere komponenter eller valgfrie kabler, kontakt et Samsung servicesenter eller Samsung kundeservice.
- Design og spesifikasjoner kan endres uten foregående varsel.
- Visningen av tilbehøret kan avvike noe fra illustrasjonene ovenfor.

02 PRODUKTOVERSIKT

Toppanel på Soundbar



1	LED-indikator	<p>LED-indikatoren blinker, lyser eller endrer farge avhengig av den aktuelle modusen eller statusen til Soundbar. Fargen på LED-indikatoren og antall lys indikerer aktiv modus som beskrevet nedenfor.</p> <table border="1" data-bbox="284 884 1039 963"> <tr> <td data-bbox="284 884 423 963">  Hvit LED </td> <td data-bbox="423 884 562 963">  Hvit LED </td> <td data-bbox="562 884 757 963">  Flerfarget LED </td> <td data-bbox="757 884 896 963">  Hvit LED </td> <td data-bbox="896 884 1039 963">  Hvit LED </td> </tr> </table> <ul style="list-style-type: none"> Den flerfargede LED-en endres til Hvit, Cyan, Grønn, Rød, Gul, Oransje, Lilla, og Blå avhengig av modusen eller statusen. 	 Hvit LED	 Hvit LED	 Flerfarget LED	 Hvit LED	 Hvit LED			
 Hvit LED	 Hvit LED	 Flerfarget LED	 Hvit LED	 Hvit LED						
2	Strøm	Slår strømmen av og på.								
3	Volum	Justerer volumet.								
4	Kilde	<ul style="list-style-type: none"> Trykk på  (Kilde)-knappen for å endre modusen. Hver gang du endrer modusen, tennes LED-en hvit og slås av. <table border="1" data-bbox="284 1235 1039 1404"> <tr> <td data-bbox="284 1235 381 1350"> LED-indikator </td> <td data-bbox="381 1235 602 1350">  Hvit På -> Av </td> <td data-bbox="602 1235 823 1350">  Hvit På -> Av </td> <td data-bbox="823 1235 1039 1350">  Hvit På -> Av </td> </tr> <tr> <td data-bbox="284 1350 381 1404">  </td> <td data-bbox="381 1350 602 1404"> «Digital Audio In» </td> <td data-bbox="602 1350 823 1404"> «Bluetooth» </td> <td data-bbox="823 1350 1039 1404"> «USB» </td> </tr> </table>	LED-indikator	 Hvit På -> Av	 Hvit På -> Av	 Hvit På -> Av		«Digital Audio In»	«Bluetooth»	«USB»
LED-indikator	 Hvit På -> Av	 Hvit På -> Av	 Hvit På -> Av							
	«Digital Audio In»	«Bluetooth»	«USB»							

5	NFC-logo	Du kan aktivere Bluetooth-tilkoblingen din ved å plassere telefonen i NFC-registreringsområdet til Soundbar.
----------	-----------------	--

- Når du plugger inn AC-ledningen, vil strømknappen aktiveres etter fire til seks sekunder.
- Når du slår på denne enheten, vil den avgi lyd først etter fire til fem sekunder.
- Hvis du hører lyder fra både TV-en og Soundbar, gå til **Innstillinger**-menyen for TV-lyden og endre TV-høytaleren til **Ekstern høyttaler**.

Bunnpanel på Soundbar

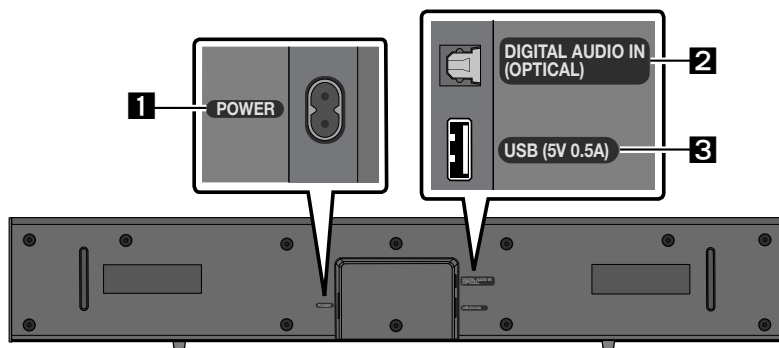

1	POWER Koble til strømledning på Soundbar.
2	DIGITAL AUDIO IN (OPTICAL) Koble til den digitale (optiske) utgangen til en ekstern enhet.
3	USB (5V 0.5A) Koble til en USB-enhet her for å spille av musikkfiler på USB-enheten via Soundbar.

- Ikke koble denne enheten eller andre komponenter til et AC-støpsel til alle tilkoblingene mellom komponentene er utført.

03 BRUKE FJERNKONTROLLEN

Sette inn batterier før du bruker fjernkontrollen (AAA-batterier x 2)

Skyv bakdekselet i pilens retning til det er helt av. Sett inn 2 AAA-batterier (1,5 V) slik at retningen er riktig. Skyv bakdekselet tilbake på plass.

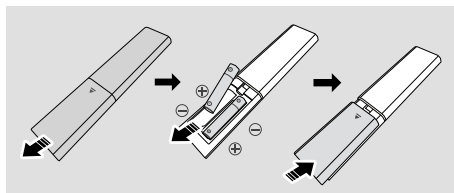

Slik bruker du fjernkontrollen

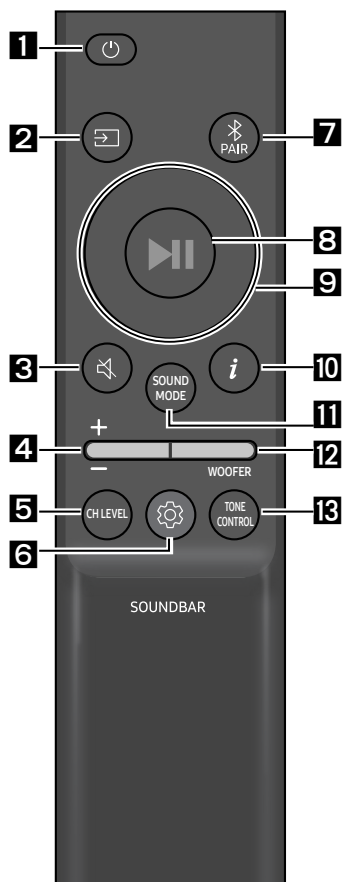

1

Strøm

Slår Soundbar av og på.

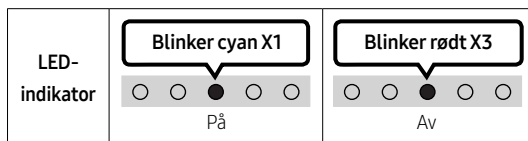

- **Funksjonen Auto Power Down**

Enheden slår seg av automatisk i følgende situasjoner:

- I «Digital Audio In» / «Bluetooth» / «USB»-modus hvis det ikke er noe lydssignal i 18 minutter.

2

(Kilde)

Trykk for å velge en kilde koblet til Soundbar.

3

(Demp)

Trykk på (Demp)-knappen for å dempe lyden.

Trykk på den en gang til for å slå på lyden.

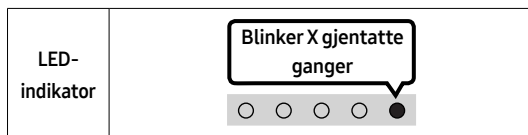

4**Volum**

Trykk knappen oppover eller nedover for å justere volumet.

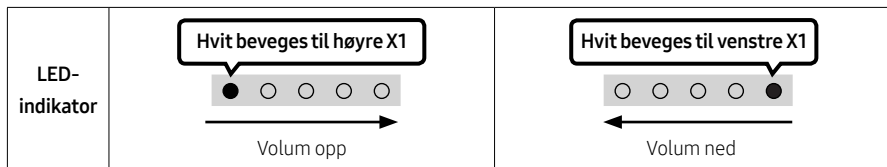
**5****CH LEVEL**

Ved å trykke på knappen kan du justere volumet for hver høyttaler.

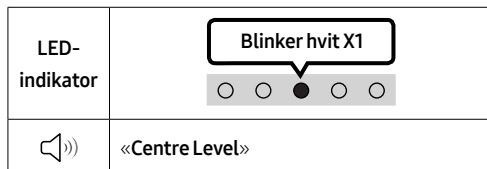
**6**
(Lydkontroll)



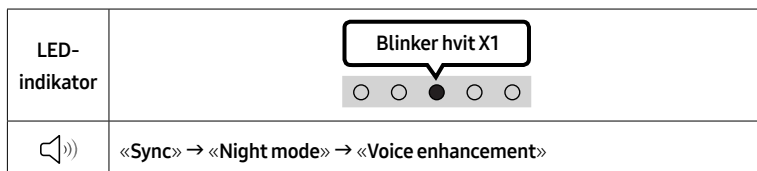

Ved å trykke på knappen kan du angi lydfunksjonen. Ønsket element kan justeres med **Opp/Ned**-knappene. Den flerfargede LED-en blinker hvit hver gang modusen endres.

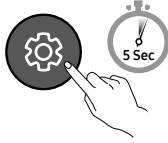
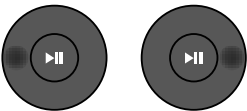

- Hvis bilde og lyd ikke er synkronisert mellom TV-en og din Soundbar, velger du «**Sync**» i lydinnstillingene og stiller deretter lydforsinkelsen til 0–300 millisekunder med **Opp/Ned**-knappene. (Ikke tilgjengelig i «**USB**»- eller «**Bluetooth**»-modus.)
- «**Sync**» støttes bare for noen funksjoner.
- «**Night mode**» er optimalisert for visning på kvelden med innstillingene justert til å skru ned volumet, men å holde dialogen tydelig.
- «**Voice enhancement**» gjør det enklere å høre talt dialog i filmer og på TV.

7-bånds EQ

Trykk og hold  (**Lydkontroll**)-knappen i omtrent fem sekunder for å justere hvert frekvensbånd. 150 Hz, 300 Hz, 600 Hz, 1,2 kHz, 2,5 kHz, 5 kHz og 10 kHz kan velges med **Venstre/Høyre**-knappene og hver kan justeres til en innstilling mellom -6 til +6 med **Opp/Ned**-knappene. (Sikre at lydmodusen er satt til «Standard».)

7-bånds EQ	
	
Trykk og hold inne  (Lydkontroll)-knappen i rundt fem sekunder.	Ved å bruke knappene Venstre/Høyre og hver kan justeres ved å stille inn mellom -6 til +6.
 «150Hz»	 «150Hz» → «300Hz» → «600Hz» → «1.2kHz» → «2.5kHz» → «5kHz» → «10kHz»

7

Bluetooth PAIR

Bytt Soundbar til Bluetooth-paringsmodus.

Når du trykker på knappen, endres LED-displayet som vist nedenfor.

- Til paringen er fullført endres den flerfargede LED-en vekselvis **Rød** → **Grønn** → **Blå**.

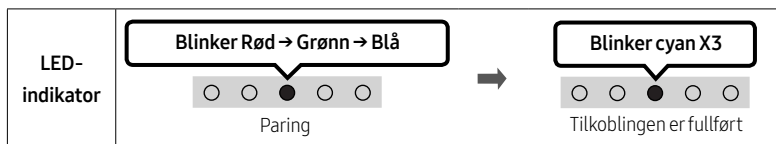

8

▶II (Avspilling/Pause)

Du kan også spille av eller pause musikk ved å trykke på knappen i USB-modus.

9

Opp/Ned/Venstre/Høyre

Trykk på knappen **Opp/Ned/Venstre/Høyre** for å velge eller angi funksjonene.

- **Gjenta**
Hvis du vil bruke Gjenta-funksjonen i «USB»-modus, trykker du på knappen **Opp**.
- **Hoppe over musikk**
Trykk på knappen **Høyre** for å velge neste musikkfil. Trykk på knappen **Venstre** for å velge forrige musikkfil.



10

i (Informasjon)

Når den trykkes, vises informasjonen for hver modus. (Se side 7.)

SOUND MODE

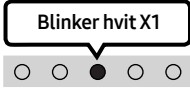
Du velger ønsket lydmodus ved å trykke på knappen. Den flerfargede LED-en blinker hvit hver gang modusen endres. (Lydmodusen avhenger av TV-modellen.)

LED-indikator	
	«Surround Sound» → «Standard»

- **Surround Sound**
Gir et bredere lydbilde enn standard.
- **Standard**
Avgir originallyden.
- **Bluetooth Power av/på**
Denne funksjonen slår automatisk på Soundbar når det kommer en tilkoblingsforespørsel fra en tidligere tilkoblet TV eller Bluetooth-enhet.
Innstillingen er På som standard.
 - Trykk og hold **SOUND MODE**-knappen inne i mer enn 5 sekunder for å slå av Bluetooth Power-funksjonen.
- **DRC (Dynamic Range Control) av/på**
Lar deg bruke utvidet dynamisk område på Dolby Digital-spor. Trykk og hold inne **SOUND MODE**-knappen i mer enn fem sekunder mens Soundbar er slått for å slå DRC (Dynamic Range Control) av eller på. Når DRC er slått på, er høye lyder redusert. (Lyden kan være forvrengt.)

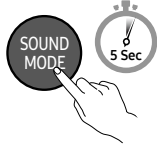
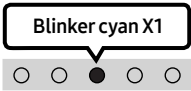
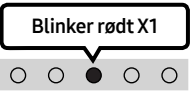
SOUND MODE-knapp	LED-indikator	
	 <p>På (standard)</p>	 <p>Av</p>
DRC av/på	Slå På → Av	

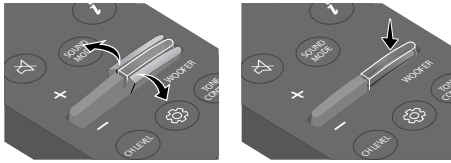
12**WOOFER-NIVÅ (BASS)**

Skyv knappen opp eller ned for å justere bassnivået mellom -6 og +6. Trykk på knappen for å angi subwoofers (bassens) volumnivå til 0 (standard). (Subwoofer følger ikke med.)

13**TONE CONTROL**

Ved å trykke på knappen kan du justere volumet for diskant- eller basslyden. Ønsket element kan justeres med **Opp/Ned**-knappene. (Denne funksjonen er tilgjengelig i alle lydmoduser unntatt «**Standard**».)

LED-indikator	
	«Treble» → «Bass»

Bruke de skjulte knappene (knapper med mer enn én funksjon)

Skjult knapp		Side
Knapp på fjernkontrollen	Funksjon	
WOOFER (Opp)	TV-fjernkontroll av/på	Side 15
Venstre	TV auto. tilkobling av/på	Side 19
 (Lydkontroll)	7-bånds EQ	Side 11
SOUND MODE	DRC av/på	Side 12
	Bluetooth Power av/på	Side 12

Utgangsspesifikasjoner for de forskjellige lydeffektmodusene

Effekt	Inngang	Utgang
Surround Sound	2.0 kanaler	2.0 kanaler
	5.1 kanaler	2.0 kanaler
Standard	2.0 kanaler	2.0 kanaler
	5.1 kanaler	2.0 kanaler







Justere Soundbar-volumet med en TV-fjernkontroll

Juster Soundbar-volumet med TV-ens fjernkontroll.

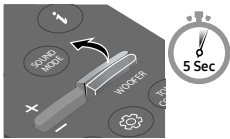
- Denne funksjonen kan kun brukes med IR-fjernkontroller. Bluetooth-fjernkontroller (fjernkontroller som krever paring) støttes ikke.
- Still inn TV-høytaleren på **Ekstern høytaler** for å bruke denne funksjonen.
- Produsenter som støtter denne funksjonen:
Samsung, VIZIO, LG, Sony, Sharp, PHILIPS, PANASONIC, TOSHIBA, Hisense, RCA

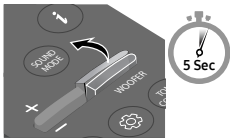
TV-fjernkontroll av/på

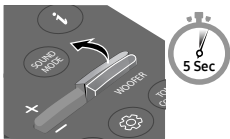
1. Slå av Soundbar.
2. Trykk og hold nede **WOOFER**-knappen i fem sekunder.
Hver gang du trykker på **WOOFER**-knappen og holder den i fem sekunder, endres modusen i følgende rekkefølge: «Off-TV Remote» (Standard-modus), «Samsung-TV Remote», «All-TV Remote». LED-indikatorstatusen endres hver gang modusen endres, som vist nedenfor.

Knapp på fjernkontrollen	LED-indikator	Status
	Blinker rødt X1  «Off-TV Remote» (Standard-modus)	Deaktiver TV-fjernkontrollen.
	Blinker cyan X1  «Samsung-TV Remote»	Aktiver en IR-fjernkontroll til en Samsung-TV.
	Blinker blått X1  «All-TV Remote»	Aktiver en IR-fjernkontroll til en tredjeparts TV.

04 KOBLE TIL SOUNDBAR

Koble til elektrisk strøm

Bruk strømkomponenter for å koble Soundbar til en stikkontakt i følgende rekkefølge:

- For mer informasjon om nødvendig elektrisk strøm og strømforbruk, se etiketten festet på produktet. (Etikett: Bunnen av Soundbar-hovedenheten)
1. Koble strømledningen til Soundbar.
 2. Koble strømledningen til en stikkontakt.

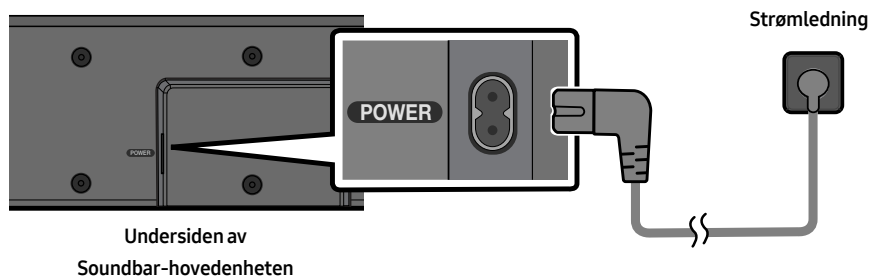

MERK

- Hvis du kobler fra strømkabelen og kobler den til igjen når produktet er slått på, slås Soundbar på automatisk.

05 BRUKE EN KABLET TILKOBLING TIL TV-EN

Koble til med en optisk kabel

Sjekkliste for fortilkobling

- Når du bruker en optisk kabel og terminalene har dekslene, må du fjerne dekslene.

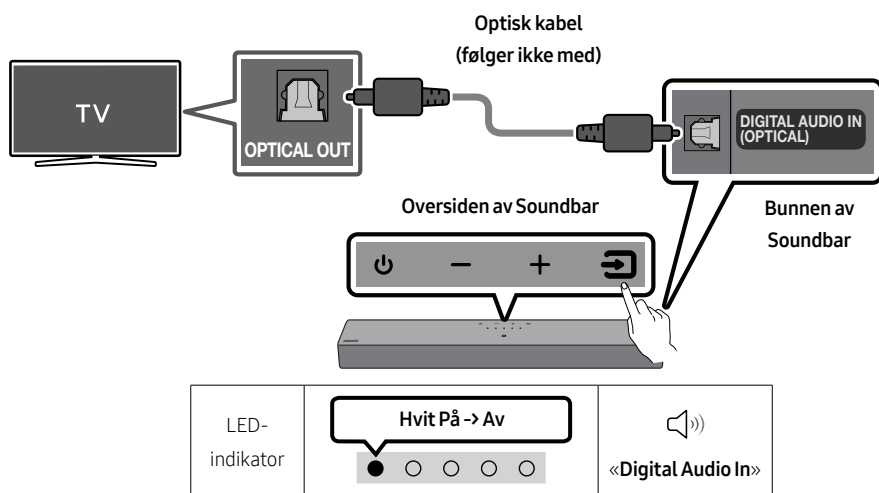

- Med TV-en og Soundbar slått av, koble **DIGITAL AUDIO IN (OPTICAL)**-porten på Soundbar og OPTICAL-utgangsporten på TV-en med den optiske kabelen (følger ikke med), som vist i illustrasjonen.
- Slå på Soundbar og TV-en.
- Trykk på knappen **⇒ (Kilde)** på topppanelet eller på fjernkontrollen, og velg deretter **«Digital Audio In»**-modus.
- TV-lyden sendes ut fra Soundbar.

06 BRUKE EN TRÅDLØS TILKOBLING TIL TV-EN

Koble til via Bluetooth

Når en Samsung-TV er koblet til via Bluetooth, kan du høre stereolyd uten problemer med kabling.

- Bare én Samsung-TV kan kobles til om gangen.
- Samsung-TV som støtter Bluetooth, kan kobles til. Sjekk spesifikasjonene til TV-en din.

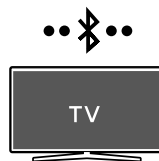

Den første tilkoblingen

1. Trykk på **PAIR**-knappen på Soundbar-fjernkontrollen, eller trykk på **(Kilde)**-knappen på Soundbar-toppanelet for å åpne «**Bluetooth**»-modus.

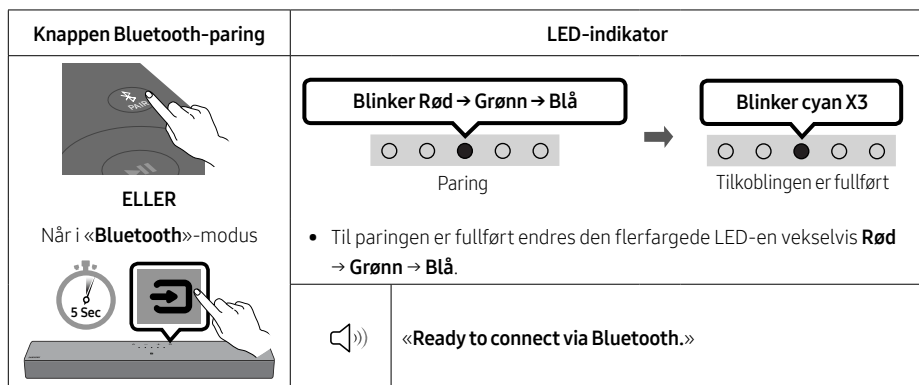

2. Velg Bluetooth-modus på Samsung-TV-en.
(F.eks. Hjem (🏠) → Meny → Innst. (⚙️) → Alle innstillinger (⚙️) → Lyd → Lydutgang → Bluetooth-høytalerliste → [AV]Soundbar C4-Series (Bluetooth))
3. Velg «**[AV]Soundbar C4-Series**» fra listen på TV-skjermen.
En tilgjengelig Soundbar er indikert med «**Trenger paring**» eller «**Paret**» på TV-apparatets Bluetooth-enhetsliste. Hvis du vil koble Samsung-TV-en til Soundbar, velger du meldingen og oppretter deretter en tilkobling.
4. Du kan nå høre Samsung-TV-lyd fra Soundbar.
 - Hvis det er en tilkoblingslogg mellom Soundbar og Samsung-TV-en, kobles Soundbar automatisk til ved å endre modus til «**Bluetooth**».

Hvis enheten ikke klarer å koble til

- Hvis du har en eksisterende Soundbar (f.eks., [AV]Soundbar C4-Series) på høyttallerlisten på Samsung-TV-en, må du slette den.
- Gjenta deretter trinn 1 til 3.

Koble Soundbar fra Samsung-TV-en

Trykk på  (Kilde)-knappen på topppanelet eller på fjernkontrollen for å velge en annen modus enn «Bluetooth».

- Å koble fra tar tid fordi Samsung-TV-en må motta svar fra Soundbar.
(Tiden som kreves kan variere, avhengig av Samsung-TV-modellen.)

TV auto. tilkobling av/på

Hvis du vil slå av automatisk Bluetooth-tilkoblingen mellom Soundbar og TV-en, trykker du på **Venstre**-knappen på fjernkontrollen i 5 sekunder mens Soundbar har status «Bluetooth Ready».
(for å veksle mellom På → Av)

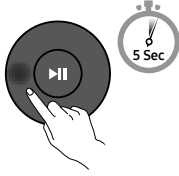
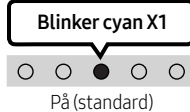
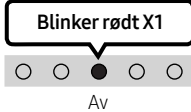
Venstre-knapp	LED-indikator	
		
Bluetooth Ready	Slå På → Av	

Merknader om Bluetooth-tilkobling

- Finn en ny enhet innen 1 m for å koble til via Bluetooth-kommunikasjon.
- Hvis du blir bedt om en PIN-kode når du kobler til en Bluetooth-enhet, skriver du inn <0000>.
- Soundbar slås automatisk av etter 18 minutter i Klar-tilstand.
- Det kan hende at Soundbar ikke utfører Bluetooth-søk eller tilkobling riktig under følgende omstendigheter:
 - Hvis det er et sterkt elektrisk felt rundt Soundbar.
 - Hvis flere Bluetooth-enheter pares med Soundbar samtidig.
 - Hvis Bluetooth-enheten er slått av, ikke på plass eller ikke fungerer som den skal.
- Elektroniske enheter kan forårsake radioforstyrrelser. Enheter som genererer elektromagnetiske bølger må holdes borte fra Soundbar-hovedenheten – for eksempel mikrobølger, trådløse LAN-enheter, etc.

07 KOBLE TIL EN EKSTERN ENHET

Koble til med en optisk kabel

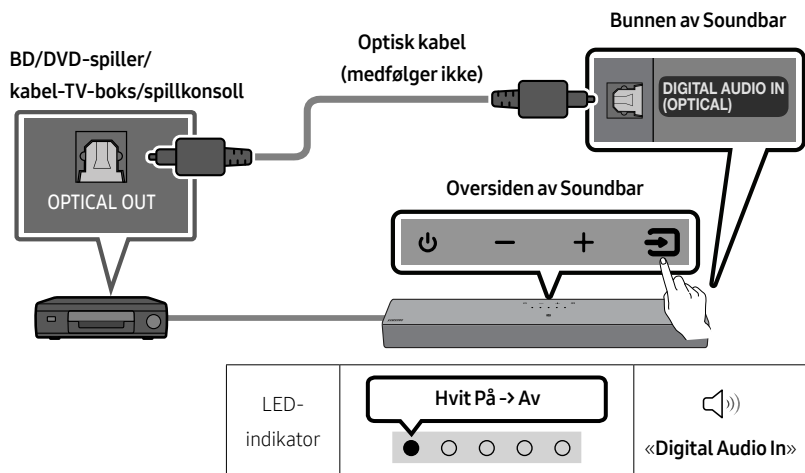

1. Med den eksterne enheten og Soundbar slått av, koble **DIGITAL AUDIO IN (OPTICAL)**-porten på Soundbar og den OPTICAL utgangsporten på den eksterne enheten til den optiske kabelen (medfølger ikke), som vist i figuren.
2. Slå på Soundbar og den eksterne enheten.
3. Velg «**Digital Audio In**»-modus ved å trykke på knappen  (**Kilde**) på topppanelet eller på fjernkontrollen.
4. Lyden fra den eksterne enheten sendes ut fra Soundbar.

08 KOBLE TIL EN USB-LAGRINGSENHET

Du kan spille av musikkfiler fra lagringsenheter via Soundbar.

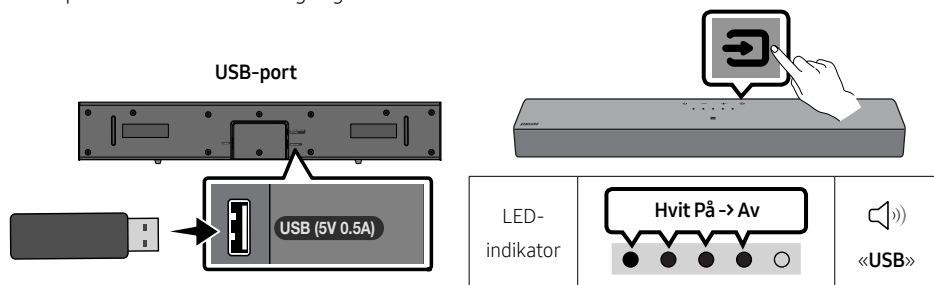

1. Koble USB-enheten til USB-porten på undersiden av produktet.
2. Trykk på  (Kilde)-knappen på topppanelet eller fjernkontrollen, og velg **USB**-modusen.
3. Spill av musikkfiler fra lagringsenheten via Soundbar.
 - Soundbar slås av automatisk (Auto Power Down) hvis ingen lagringsenheter er koblet til i løpet av 18 minutter.

Kompatibilitetsliste

Filttype	Kodek	Samplingsrate	Bitthastighet
*.mp3	MPEG1 Layer2	32kHz ~ 48kHz	32 ~ 320kbps
	MPEG1 Layer3	32kHz ~ 48kHz	32 ~ 320kbps
	MPEG2 Layer3	16kHz ~ 24kHz	8 ~ 160kbps
	MPEG2.5 Layer3	8kHz ~ 12kHz	8 ~ 160kbps
*.wma	WMA7/8/9	32kHz ~ 48kHz	32 ~ 320kbps
*.aac *.m4a	AAC-LC (MPEG2/MPEG4, kun lyd)	32kHz ~ 48kHz	32 ~ 320kbps
*.wav	LPCM	32kHz ~ 192kHz	1024 ~ 9216kbps
*.flac	FLAC	32kHz ~ 192kHz	162 ~ 8100kbps

- Hvis det er for mange mapper (rundt 200) og filer (rundt 2000) lagret på USB-enheten, kan det ta litt tid før Soundbar får tilgang til og spiller av filene.
- Soundbar støtter bare USB-enheter med filsystemene FAT16 (~2GB), FAT32 (~2TB) eller NTFS (~2TB).

09 KOBLE TIL EN MOBILENHET

Koble til via Bluetooth



Når en mobilenhet er koblet til via Bluetooth, kan du høre stereolyd uten problemer med kabling.

- Når du kobler en parret Bluetooth-enhet med Soundbar av, slås Soundbar automatisk på.



Mobilenhet

Den første tilkoblingen

- Når du kobler til en ny Bluetooth-enhet, må du forsikre deg om at enheten er innen 1 m avstand.
1. Trykk på  PAIR-knappen på Soundbar-fjernkontrollen, eller trykk på  (Kilde)-knappen på Soundbar-toppanelet for å åpne «Bluetooth»-modus.

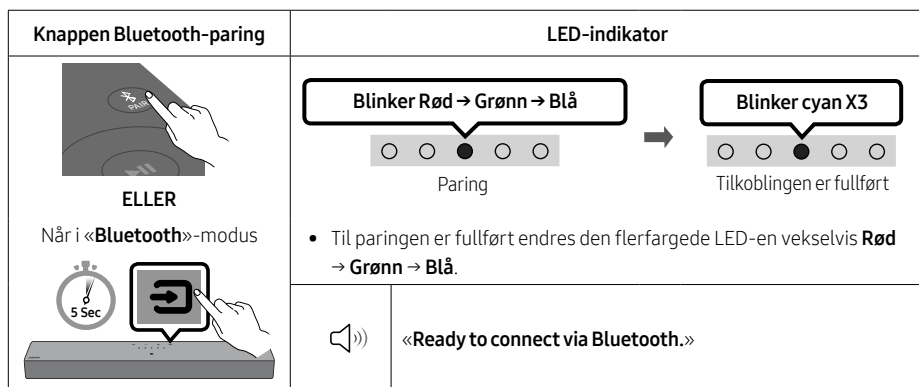

2. På enheten din, velg «[AV]Samsung Soundbar C4-Series» fra listen som vises.
3. Spill av musikkfiler fra enheten som er koblet til via Bluetooth, gjennom Soundbar.

Hvis enheten ikke klarer å koble til

- Hvis du har en eksisterende Soundbar (f.eks., [AV]Samsung Soundbar C4-Series) på høyttalerlisten på mobilenheten, må du slette den.
- Gjenta trinn 1 og 2.

Merknader om Bluetooth-tilkobling

- Finn en ny enhet innen 1 m for å koble til via Bluetooth-kommunikasjon.
- Hvis du blir bedt om en PIN-kode når du kobler til en Bluetooth-enhet, skriver du inn <0000>.
- Soundbar slås automatisk av etter 18 minutter i Klar-tilstand.
- Det kan hende at Soundbar ikke utfører Bluetooth-søk eller tilkobling riktig under følgende omstendigheter:
 - Hvis det er et sterkt elektrisk felt rundt Soundbar.
 - Hvis flere Bluetooth-enheter pares med Soundbar samtidig.
 - Hvis Bluetooth-enheten er slått av, ikke på plass eller ikke fungerer som den skal.
- Elektroniske enheter kan forårsake radioforstyrrelser. Enheter som genererer elektromagnetiske bølger må holdes borte fra Soundbar-hovedenheten – for eksempel mikrobølger, trådløse LAN-enheter, etc.
- Soundbar støtter SBC-data (44,1 kHz, 48 kHz).
- Koble kun til en Bluetooth-enhet som støtter A2DP (AV)-funksjonen.
- Du kan ikke koble Soundbar til en Bluetooth-enhet som støtter kun HF (Hands Free)-funksjonen.
- Når du kobler Soundbar til en Bluetooth-enhet, plasser dem så nære hverandre som mulig.
- Jo lenger Soundbar og Bluetooth-enheten er fra hverandre, jo lavere blir lyd kvaliteten. Bluetooth-tilkoblingen kan frakobles når enhetene er utenfor det effektive området.
- Bluetooth-tilkoblingen fungerer muligens ikke som beregnet i områder med dårlig mottak.
- En Bluetooth-enhet kan oppleve støy eller funksjonsfeil under følgende forhold:
 - Når kroppen er i kontakt med signal-mottakeren på Bluetooth-enheten eller Soundbar.
 - I hjørner eller når det er en hindring i nærheten, for eksempel en vegg eller skillevegg, der det kan oppstå elektriske forandringer.
 - Når de utsettes for radioforstyrrelser fra andre produkter som opererer på samme frekvensområder, for eksempel medisinsk utstyr, mikrobølgeovner og trådløse LAN-enheter.
 - Hindringer som dører og vegger kan fortsatt påvirke lyd kvaliteten selv når enhetene er innenfor det effektive området.
- Vær oppmerksom på at Soundbar ikke kan pares med andre Bluetooth-enheter mens du bruker Bluetooth-alternativet.
- Denne trådløse enheten kan føre til elektriske forstyrrelser under bruk.

Bluetooth Power av/på

Hvis en Bluetooth-enhet som tidligere har blitt tilkoblet, forsøker å kobles til Soundbar når Bluetooth-funksjonen er slått på og Soundbar er slått av, slås Soundbar på automatisk.

1. Trykk og hold knappen **SOUND MODE** inne mer enn 5 sekunder på fjernkontrollen med Soundbar slått på.
2. En flerfarget LED-lampe på Soundbar blinker «Cyan».

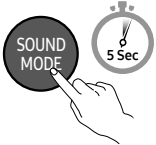
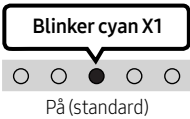
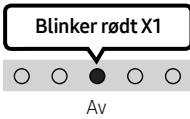
SOUND MODE-knapp	LED-indikator	
		
Bluetooth Power av/på	Slå På → Av	

Koble Bluetooth-enheten fra Soundbar

Du kan koble Bluetooth-enheten fra Soundbar. For instruksjoner, se i Bluetooth-enhetens brukerhåndbok.

- Soundbar vil bli frakoblet.
- Hvis Soundbar er koblet fra Bluetooth-enheten, blinker den flerfargede LED-indikatoren på Soundbar tre ganger «Rød».

Koble Soundbar fra Bluetooth-enheten

Trykk på  (**Kilde**)-knappen på topppanelet eller på fjernkontrollen for å velge en annen modus enn «Bluetooth».

- Det tar tid å koble fra, fordi Bluetooth-enheten må ta imot et svar fra Soundbar. (Frakoblingstiden kan variere avhengig av Bluetooth-enheten.)

Koble Soundbar til en mobil enhet med NFC-funksjonen

Plasser den mobile enheten i NFC-sonen på toppen av Soundbar.

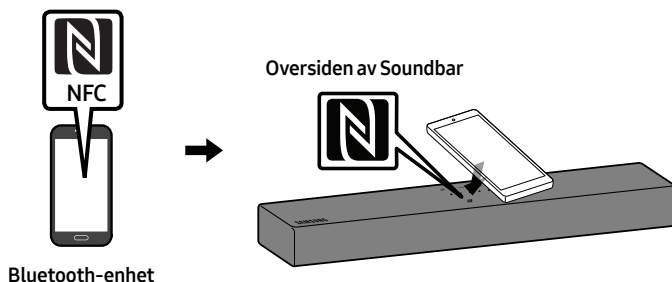

MERKNADER

- Pass på at den mobile enheten har NFC-funksjonen slått på, og at skjermen er aktiv.
- Bluetooth-tilkobling er utilgjengelig når NFC på mobilenheten er i kort-emuleringsmodus.
- Hvis du blir bedt om å angi en PIN-kode når du kobler til en Bluetooth-enhet, angir du <0000>.
- Soundbar slås automatisk av etter 18 minutter i Klar-modusen.
- Soundbar kan kanskje ikke utføre Bluetooth-søket eller -tilkoblingen korrekt under følgende forhold:
 - Hvis det er et sterkt elektrisk felt rundt Soundbar.
 - Hvis flere Bluetooth-enheter er paret med Soundbar samtidig.
 - Hvis Bluetooth-enheten er slått av, ikke på plass eller ikke fungerer.
- Elektroniske enheter kan forårsake radioforstyrrelser. Utstyr som avgir elektromagnetiske bølger, må holdes borte fra Soundbar-hovedenheten, f.eks. mikrobølgeovner, enheter i trådløse nettverk osv.
- Soundbar støtter SBC-data (44,1kHz, 48kHz).
- Må kun tilkobles en Bluetooth-enhet som støtter A2DP (AV)-funksjonen.
- Du kan ikke koble Soundbar til en Bluetooth-enhet som bare støtter håndfrifunksjonen (HF).
- Når du har paret lydplanken til en Bluetooth-enhet, og du velger "[AV]Samsung Soundbar C4-Series" fra enhetens skannede liste over enheter, vil Soundbar automatisk skifte til "Bluetooth"-modus.
 - Kun tilgjengelig hvis Soundbar er listet opp som en av Bluetooth-enhetens parede enheter. (Bluetooth-enheten og Soundbar må ha vært paret minst en gang tidligere.)
- Soundbar kan ikke pares med en annen Bluetooth-enhet hvis den allerede er i Bluetooth-modus og paret med en Bluetooth-enhet.

10 INSTALLERE VEGGFESTET (VALGFRI TT)

Forholdsregler ved installasjon

- Må bare monteres på vertikal vegg.
- Må ikke monteres på et sted med høy temperatur eller fuktighet.
- Kontroller om veggen er sterk nok til å holde produktets vekt. Hvis ikke må du forsterke veggen eller velge et annet monteringssted.
- Kjøp og bruk festeskruer eller forankringer som er hensiktsmessige for den aktuelle veggtypen (gipsplater, jernplate, tre osv.). Skru om mulig skruene inn i veggstendene.
- Kjøp veggmonteringsskruer som er slik at de er tilpasset typen vegg og tykkelsen på veggen du vil montere Soundbar på.
 - Diameter: M4
 - Lengde: 40 mm eller lengre anbefales.
- Koble kabler fra enheten til eksterne enheter før du installerer Soundbar på veggen.
- Pass på at enheten er slått av og koblet fra strømkilden før du installerer den. Ellers kan det føre til elektrisk støt.

Veggmonteringskomponenter

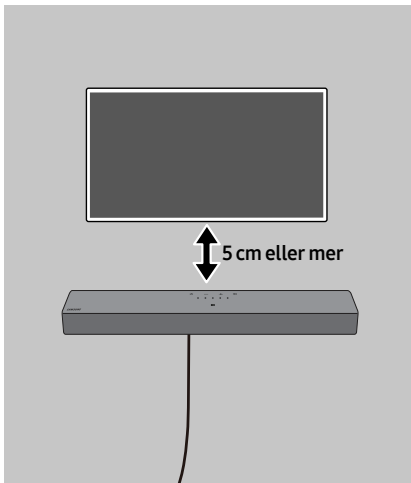

For montering på betongvegger
(følger ikke med)

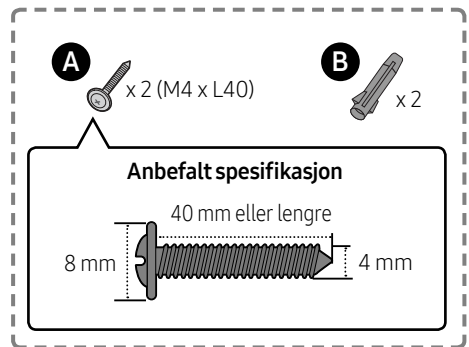

MERK

- Installasjoner på andre typer vegger vil kreve andre typer skruer.

1.

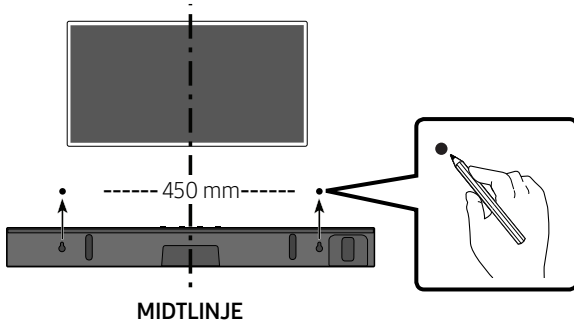

MERKNADER

- Hvis TV-en er monteret på vegg, installerer du Soundbar 5 cm eller mer under TV-en.
- Bruk en blyant til å merke hullposisjonene.

2.

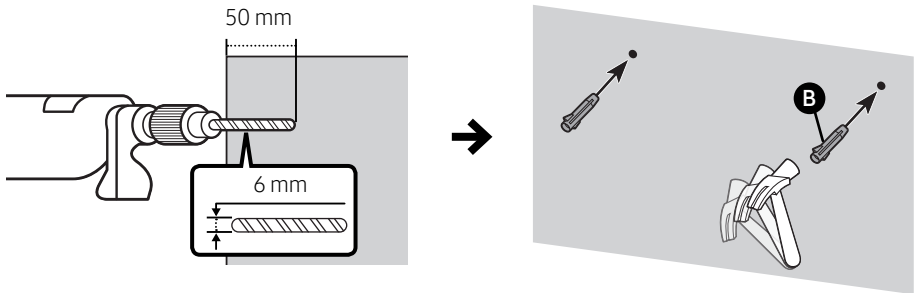

VIKTIG MERKNAD

- Monteringsmetoden som er vist her, er for BETONGVEGGER. Monteringsmetoden vil variere avhengig av hvilken type vegg du har. Hvis du skal montere på en gipsvegg, så anbefaler vi at du borer støttehull i det underliggende reisverket.

3.

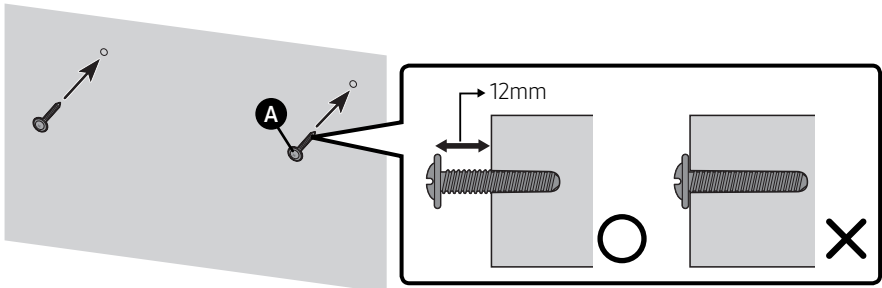

4.

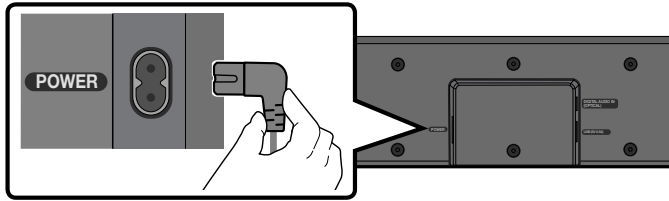

5.

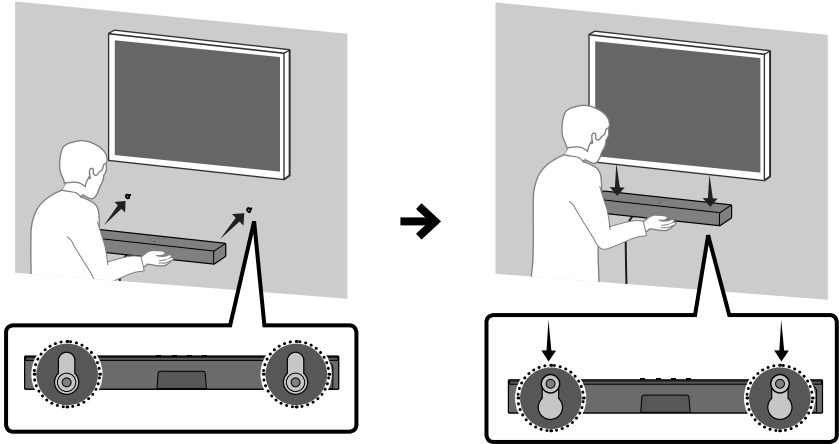

MERK

- Støtter for veggmontering er integrert bak på Soundbar.

⚠ FORSIKTIG

- Trykk ned Soundbar med tilstrekkelig kraft for å feste den på veggen. Hvis Soundbar ikke sitter godt på veggen, kan den løsne og forårsake personskader.
- Du må ikke støte inn i eller slå borti Soundbar (spesielt nedenfra). En slik påvirkning kan løsne Soundbar fra veggen og forårsake personskader.

11 PROGRAMVARE- OPPDATERING

Viktig: Etter oppgradering beholder du de opprinnelige innstillingene.

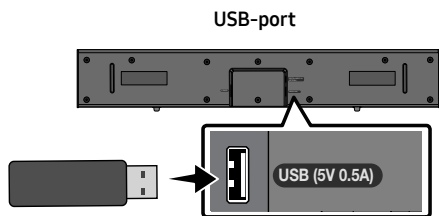

1. Koble en USB-minnepinne til USB-porten på datamaskinen.

Viktig: Pass på at det ikke er noen musikkfiler på USB-minnepinnen. Dette kan føre til at fastvareoppdateringen mislykkes.

2. Gå til (samsung.com) → velg Angi modellnummer og angi Soundbar-modellen din. Velg håndbøker og nedlastinger, og last ned den nyeste programvarefilen.
3. Lagre den nedlastede programvaren til en USB-minnepinne og velg Pakk ut her for å pakke ut mappen.
4. Slå av Soundbar, og koble USB-pinnen med programvareoppdateringen til **USB**-porten.

5. Sett USB-en inn i Soundbar, og bytt til USB-kilde. Programvaren oppdateres automatisk, og oppdateringen fullføres innen to minutter. Under oppdateringsprosessen begynner de fem LED-lampene å blinke i en sløyfe, deretter lyser alle de fem LED-lampene hvitt, og så blinker de fem LED-lampene i en sløyfe igjen. Når oppdateringen er fullført, blinker cyanindikatoren tre ganger, og Soundbar starter automatisk på nytt.

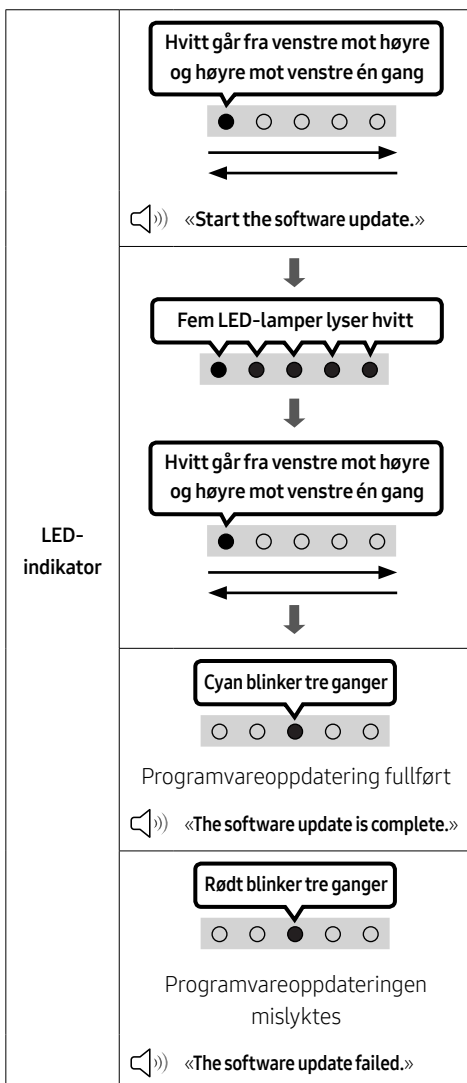

- Dette produktet har en funksjon kalt DUAL BOOT. Hvis fastvaren ikke blir oppdatert, kan du oppdatere den på nytt.

Hvis LED-sekvensblinkingen ikke vises

1. Slå av Soundbar, koble fra og koble deretter USB-lagringsenheten som inneholder oppdateringsfilene, til **USB**-porten på Soundbar på nytt.
2. Trekk ut strømledningen til Soundbar, sett den i støpslet igjen, og slå deretter på Soundbar.

MERKNADER

- Oppdateringen av fastvaren fungerer kanskje ikke riktig hvis lydfiler som støttes av Soundbar, blir lagret på USB-lagringsenheten.
- Ikke slå av strømmen eller fjern USB-enheten mens oppdateringen pågår. Hovedenheten slås av automatisk etter at fastvareoppdateringen er ferdig.
- Etter oppgradering beholder du de opprinnelige innstillingene. (deriblant volum, lydfelt osv.)
 - Når fastvareoppdateringen er fullført, slås Soundbar automatisk på, og talegrensesnittet vises.
- Hvis programvareoppdateringen mislykkes, må du sjekke om USB-minnepinnen er ødelagt.
- Mac OS-brukere må bruke MS-DOS (FAT) som USB-format.
- Oppdatering via USB er kanskje ikke tilgjengelig, avhengig av produsenten av USB-lagringsenheten.

Tilbakestill

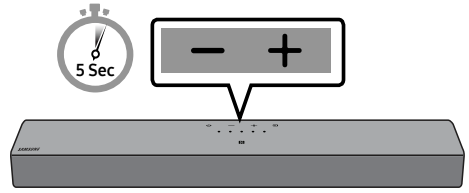

Med Soundbar på, trykk **– + (Volum)** på enheten samtidig i minst 5 sekunder. LED-skjermen endres som vist nedenfor, og Soundbar er tilbakestilt.

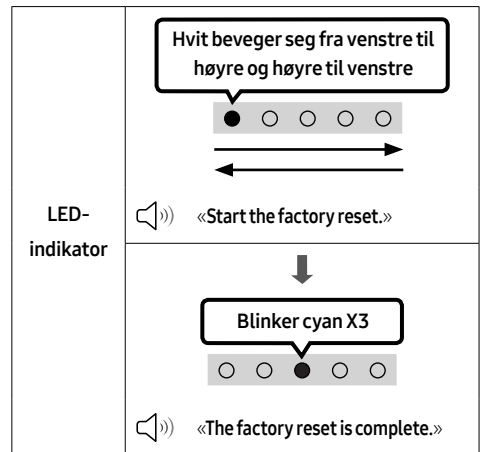

⚠ FORSIKTIG

- Alle innstillingene for Soundbar er tilbakestilt. Pass på at du bare utfører dette når tilbakestilling er nødvendig.

12 FEILSØKING

Kontroller følgende før du søker hjelp.

Soundbar slås ikke på.

- Sjekk om strømkabelen til Soundbar er riktig satt inn i stikkontakten.

Soundbar fungerer ikke som den skal.

- Når du har fjernet strømledningen, sett den inn igjen.
- Slå den eksterne enheten av og på igjen, og prøv på nytt.
- Hvis det ikke er noe signal, slås Soundbar automatisk av etter en viss periode. Slå på strømmen. (Se side 9.)

Fjernkontrollen fungerer ikke.

- Pek fjernkontrollen rett mot Soundbar.
- Bytt ut batteriene med nye.

Soundbar spiller ikke av noe lyd.

- Volumet på Soundbar er for lavt eller dempet. Juster volumet.
- Når en ekstern enhet (STB, Bluetooth-enhet, mobilenhet, etc.) er tilkoblet, justerer du volumet på den eksterne enheten.
- For lydutgang fra TV-en velger du Soundbar. (Samsung-TV: Hjem (🏠) → Meny → Innst. (⚙️) → Alle innstillinger (⚙️) → Lyd → Lydutgang → Velg Soundbar)
- Kabelforbindelsen til Soundbar er muligens løs. Fjern kabelen og koble til igjen.
- Fjern strømledningen helt, koble til igjen og slå på strømmen.
- Initialiser produktet og prøv igjen. (Se side 31.)

Soundbar kobles ikke til via Bluetooth.

- Når du kobler til en ny enhet, bytt til Bluetooth-paring for tilkobling. (Trykk på **✳️ PAIR**-knappen på fjernkontrollen eller trykk på **➡️ (Kilde)**-knappen på innfatningen i minst 5 sekunder.)
- Hvis Soundbar er koblet til en annen enhet, kobler du fra enheten først for å bytte enheten.
- Koble den til igjen etter at du har fjernet Bluetooth-høytalerlisten på enheten du vil koble til. (Samsung-TV: Hjem (🏠) → Meny → Innst. (⚙️) → Alle innstillinger (⚙️) → Lyd → Lydutgang → Bluetooth-høytalerliste)
- Fjern og koble til strømpluggen på nytt, og prøv deretter på nytt.
- Initialiser produktet og prøv igjen. (Se side 31.)

Lyden blir borte når den er koblet til via Bluetooth.

- Hvis enheten som er koblet til Bluetooth, flyttes for langt bort fra Soundbar, kan det gjøre at lyden blir borte. Flytt enheten nærmere Soundbar.
- Hvis en del av kroppen din er i kontakt med Bluetooth-mottakeren eller produktet er installert på metallmøbler, kan lyden bli borte. Sjekk installasjonsmiljøet og bruksbetingelsene.

Soundbar slås ikke automatisk på sammen med TV-en.

- Hvis du slår av Soundbar mens du ser på TV, deaktiveres strømsynkroniseringen med TV-en. Slå av TV-en og Soundbar med TV-fjernkontrollen.

13 LISENS



Dolby, Dolby Audio, and the double-D symbol are trademarks of Dolby Laboratories Licensing Corporation. Manufactured under license from Dolby Laboratories. Confidential unpublished works. Copyright 1992-2019 Dolby Laboratories. All rights reserved.



For DTS patents, see <http://patents.dts.com>. Manufactured under license from DTS, Inc. (for companies headquartered in the U.S./Japan/Taiwan) or under license from DTS Licensing Limited (for all other companies). DTS, DigitalSurround, and the DTS logo are registered trademarks or trademarks of DTS, Inc. in the United States and other countries. © 2021 DTS, Inc. ALL RIGHTS RESERVED.



The Bluetooth® word mark and logos are registered trademarks owned by Bluetooth SIG, Inc. and any use of such marks by Samsung Electronics Co., Ltd. is under license. Other trademarks and trade names are those of their respective owners.

14 LISENSMERKNADER OM ÅPEN KILDEKODE

For å sende henvendelser og spørsmål angående åpne kilder, kontakt Samsung Open Source (<http://opensource.samsung.com>)

15 VIKTIG MERKNAD OM SERVICE

- Figurer og illustrasjonen i denne brukerhåndboken er kun for referanse, og kan avvike fra hvordan de er på produktet.
- Du kan bli belastet med et administrasjonsgebyr hvis
 - (a) En reparatør blir sendt ut til deg på din forespørsel og det ikke er noe galt med produktet (dvs. du har ikke lest denne brukerhåndboken).
 - (b) Du tar med deg enheten til et serviceverksted, og det ikke er noe galt med produktet (dvs. du har ikke lest denne brukerhåndboken).
- Vi vil opplyse deg om hvor stort dette administrasjonsgebyret er før vi besøker deg eller starter å jobbe med spilleren.

16 SPESIFIKASJONER OG VEILEDNING

Spesifikasjoner

Modellnavn	HW-C410
USB	5V/0,5A
Vekt	2,0 kg
Dimensjoner (B x H x D)	641,0 x 66,5 x 107,0 mm
Driftstemperaturområde	+5°C til +35°C
Fuktighetsområde drift	10 % til 75 %
FORSTERKER Nominell utgangseffekt	20W x 2
Avspillingsformater som støttes	LPCM 2ch, Dolby Audio™ (Støtter Dolby® Digital), DTS
Totalt strømforbruk i hvilemodus (W)	0,5W
Bluetooth Metode for deaktivering av port	Trykk og hold SOUND MODE -knappen inne i mer enn 5 sekunder for å slå av Bluetooth Power-funksjonen.

MERKNADER

- Samsung Electronics Co., Ltd reserverer seg retten til å endre spesifikasjonene uten varsel.
- Vekt og dimensjoner er omtrentlige.

- Samsung erklærer herved at dette radioutstyret er i samsvar med kravene i direktiv 2014/53/EU og de relevante britiske lovfestede bestemmelsene. Du finner hele samsvarserklæringen her: <http://www.samsung.com>. Gå til Støtte og angi modellnavnet. Dette utstyret kan brukes i alle EU-land og i Storbritannia.
- **UTGANGSEFFEKT, TRÅDLØS ENHET**
RF maks. sendereffekt
100mW ved 2,4GHz – 2,4835GHz



[Korrekt avhending av batterier i dette produktet]

(Gjelder i land med avfallssortering)

Denne merkingen på batteriet, håndboken eller emballasjen angir at batteriene i dette produktet ikke skal kastes sammen med annet husholdningsavfall ved slutten av sin levetid. Der det er merket, angir de kjemiske symbolene Hg, Cd eller Pb at batteriet inneholder kvikksølv, kadmium eller bly over referansenivåene i EUDirektiv 2006/66.

Hvis batteriene ikke avhendes på riktig måte, kan disse stoffene skade menneskers helse eller miljøet. For å beskytte naturressursene og for å fremme gjenbruk av materialer ber vi deg holde batterier adskilt fra andre typer avfall og resirkulere dem ved å levere dem på din lokale mottaksstasjon.



Korrekt avhending av dette produktet
(Avfall fra elektrisk og elektronisk utstyr)

(Gjelder i land med avfallssortering)

Denne merkingen som vises på produktet, dets tilbehør eller dokumentasjon, indikerer at produktet eller det elektroniske tilbehøret (for eksempel lader, headset, USB-kabel) ikke skal kastes sammen med annet husholdningsavfall ved slutten av levetiden. For å hindre potensiell skade på miljøet eller helseskader grunnet ukontrollert avfallsavhending ber vi om at dette avfallet holdes adskilt fra andre typer avfall og resirkuleres på ansvarlig måte for å fremme bærekraftig gjenbruk av materielle ressurser.

Private forbrukere bør kontakte enten forhandleren de kjøpte produktet av, eller lokale myndigheter for detaljer om hvor og hvordan disse artiklene kan resirkuleres på en miljøvennlig måte.

Forretningsbrukere bør kontakte sin leverandør og undersøke vilkårene i kjøpskontrakten. Dette produktet og det elektroniske tilbehøret skal ikke blandes med annet kommersielt avfall som skal kastes.

Mer informasjon om Samsungs miljøtiltak og produktspesifikke og lovmessige forpliktelser, for eksempel REACH, WEEE, batterier, finnes på:









www.samsung.com/uk/aboutsamsung/sustainability/environment/our-commitment/data/

TURVALLISUUSOHJEET

TURVAOHJEITA

SÄHKÖISKUVAARAN VÄHENTÄMISEKSI ÄLÄ IRROTA TAKAKANTTA.

EI SISÄLLÄ OSIA, JOITA KÄYTTÄJÄ VOISI KORJATA. JÄTÄ HUOLTO- JA KORJAUSTYÖT VALTUUTETUN HUOLTOLIIKKEEN TEHTÄVIKSI. Alla olevassa taulukossa ovat niiden symbolien selitykset, joita Samsung-tuotteessasi voi olla.

	MUISTUTUS SÄHKÖISKUVARA ÄLÄ AVAA.	
	Tämä merkki tarkoittaa, että laitteen sisällä on suurjännitettä. On vaarallista koskea millään tavoin tämän laitteen sisäosiin.	
	Tämä merkki tarkoittaa, että laitteen mukana on tärkeitä käyttö- ja huolto-ohjeita.	
	Luokan II laite: Tämä merkki tarkoittaa, että laite ei edellytä maadoitusta. Jos tätä symbolia ei ole virtajohdolla varustetussa tuotteessa, tuote ON KYTKETTÄVÄ luotettavasti suojavaadoitukseen.	
	AC-jännite: Tämä merkki tarkoittaa, että merkissä mainittu nimellisjännite on AC-jännite.	
	DC-jännite: Tämä merkki tarkoittaa, että merkissä mainittu nimellisjännite on DC-jännite.	
	Huomio, tutustu käyttöohjeisiin: Tämä merkki tarkoittaa, että käyttäjän tulisi tutustua käyttöoppaassa oleviin turvallisuustietoihin.	

VAROITUS

- Tulipalon ja sähköiskun vaaran vähentämiseksi älä altista laitetta sateelle tai kosteudelle.

MUISTUTUS

- SÄHKÖISKUN VÄLTÄMISEKSI LAITA PISTOKKEEN LEVEÄ PISTOTULPPA LEVEÄÄN KOLOON, TYÖNNÄ PISTOKE POHJAAN.
- Tämän laitteen saa kytkeä vain maadoitettuun pistorasiaan.
- Jos laite täytyy saada irti sähköverkosta, pistoke täytyy irrottaa pistorasiasta, joten pistokkeen tulisi olla paikassa, jossa siihen pääsee helposti käsiksi.
- Laitetta ei saa altistaa tippuvalle tai roiskuvalle vedelle. Älä aseta vedellä täytettyjä esineitä, kuten maljakkoja, laitteen päälle.
- Laitteen virta kytketään täysin pois päältä irrottamalla virtajohto seinän pistorasiasta. Tämän vuoksi virtajohdon on oltava aina helposti saatavilla.

TURVAOHJEET

1. Varmista, että käytettävä verkkovirta vastaa laitteen alaosan arvotarrassa mainittua käyttöjännitevaatimusta. Aseta laite soveltuvalle alustalle (kaluste) vaakatasoon siten, että sen ympärille jää riittävästi tilaa ilmanvaihdolle 7 - 10 cm. Varmista, että ilmanvaihtoaukkoja ei ole peitetty tai tukittu. Älä aseta laitetta kaiuttimien tai muiden mahdollisesti kuumenevien laitteiden päälle. Tämä laite on suunniteltu jatkuvaan käyttöön. Voit kytkeä virran täysin pois yksiköstä kytkemällä virtajohdon irti pistorasiasta. Kytke virta pois täysin, jos jätät yksikön käyttämättömään tilaan pitkäksi aikaa.
2. Irrota virtajohto pistorasiasta ukkosella. Salamaniskun aikaansaama jännitepiikki voi vahingoittaa laitetta.
3. Älä jätä laitetta suoraan auringonvaloon tai muiden lämmönlähteiden lähelle. Tämä voi johtaa laitteen ylikuumenemiseen ja toimintahäiriöön.
4. Älä altista laitetta kosteudelle (esim. maljakot), kuumuudelle (esim. takka) tai voimakkaita sähkö- tai magneettikenttiä aiheuttaville laitteille. Irrota virtajohto pistorasiasta, jos laitteeseen tulee toimintahäiriö. Tätä laitetta ei ole tarkoitettu teollisuuskäyttöön. Laite on tarkoitettu vain henkilökohtaiseen käyttöön. Laitteeseen voi tiivistyä kosteutta, jos laitetta tai levyä on säilytetty kylmässä. Jos siirrät laitteen paikasta toiseen talviaikaan, odota ennen käyttöä, että laite lämpenee huoneenlämpöiseksi noin 2 tunnissa.
5. Tässä laitteessa käytetään paristoja, joiden sisältämät kemikaalit ovat vahingollisia luonnolle. Paristoja ei tule hävittää tavallisen kotitalousjätteen mukana. Akkuja ja paristoja ei saa heittää tuleen. Älä aiheuta oikosulkuja tai ylikuumentumista paristoihin tai pura niitä.
MUISTUTUS : Jos akku tai paristo vaihdetaan väärin, on olemassa räjähdysvaara. Vaihda akut ja paristot vain samanlaisiin tai vastaaventyypisiin akkuihin ja paristoihin.

SISÄLTÖ

01	Osien tarkastaminen	6
02	Tuotteen yleiskatsaus	7
	Soundbar-laitteen yläpaneeli	7
	Soundbarin alapaneeli	8
03	Kaukosäätimen käyttäminen	9
	Paristojen asettaminen kaukosäätimeen ennen käyttöä (AAA-paristo X 2)	9
	Kaukosäätimen käyttäminen	9
	Pilotettujen painikkeiden käyttäminen (painikkeet, joissa on vähintään kaksi toimintoa)	14
	Eri äänitehostetilojen lähtösignaalitiedot	14
	Soundbar-laitteen äänenvoimakkuuden säätäminen television kaukosäätimellä	15
04	Soundbarin kytkeminen	16
	Kytkeminen pistorasiaan	16
05	Langallisen TV-yhteyden käyttäminen	17
	Optisen kaapelin kytkentä	17
06	Langattoman TV-yhteyden käyttäminen	18
	Bluetoothilla yhdistäminen	18
07	Ulkoisen laitteen kytkeminen	20
	Optisen kaapelin kytkentä	20

08	USB-tallennuslaitteen kytkeminen	21
09	Mobiililaitteen yhdistäminen	23
	Bluetoothilla yhdistäminen	23
	Soundbar-laitteen yhdistäminen mobiililaitteeseen NFC-toiminnon avulla	26
10	Seinäkiinnikkeen asentaminen (valinnainen)	27
	Asentamisen varotoimenpiteet	27
	nnitysosat	27
11	Ohjelmistopäivitys	30
	Nollaa	31
12	Vianmääritys	32
13	Lisensillä	33
14	Avoimen lähdekielen lisenssi-ilmoitus	34
15	Tärkeä huoltohuomautus	34
16	Tekniset tiedot ja lisätietoja	35
	Tiedot	35

01 OSIEN TARKASTAMINEN

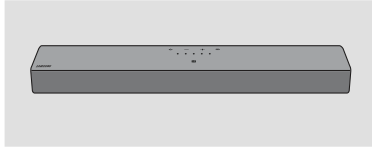

Soundbar-päälaite



Virtajohto (Soundbar)











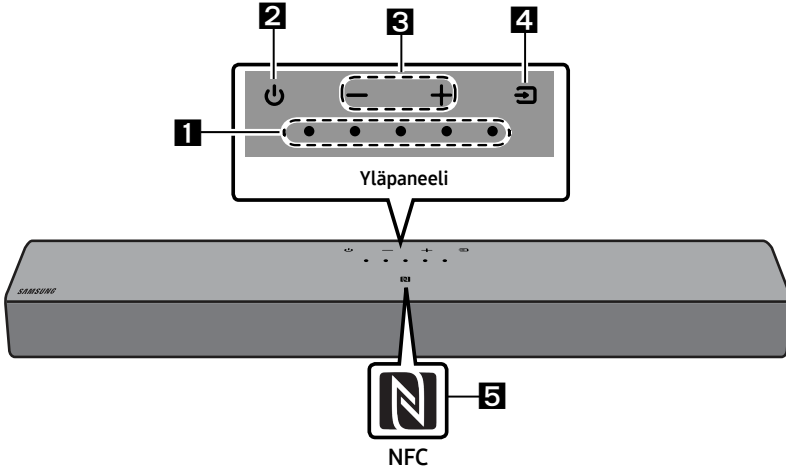

















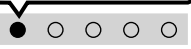

Soundbar-kaukosäädin ja paristot

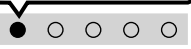
- Jos haluat lisätietoja virtalähteestä ja virrankulutuksesta, tarkista tuotteeseen kiinnitetty tarra. (Tarra löytyy Soundbar-päälaitteen pohjasta.)
- Jos haluat ostaa lisäosia tai -kaapeleita, ota yhteys Samsung-huoltoon tai Samsung-asiakaspalveluun.
- Ulkoasua ja teknisiä ominaisuuksia voidaan muuttaa ilman erillistä ilmoitusta.
- Varusteiden ulkoasu saattaa poiketa hieman yllä olevissa kuvissa esitetystä.

02 TUOTTEEN YLEISKATSAUS

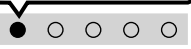
Soundbar-laitteen yläpaneeli



<p>1</p>	<p>LED-merkkivalo</p>	<p>LED-merkkivalo vilkkuu, palaa tai vaihtaa väriään Soundbar-laitteen kulloisenkin toimintatilan mukaan. LED-merkkivalon väri ja valojen määrä ilmaisevat aktiivisen tilan seuraavassa kuvatulla tavalla.</p> <table border="1" data-bbox="280 877 1030 965"> <tr> <td style="text-align: center;">  Valkoinen LED </td> <td style="text-align: center;">  Valkoinen LED </td> <td style="text-align: center;">  Monivärinen LED </td> <td style="text-align: center;">  Valkoinen LED </td> <td style="text-align: center;">  Valkoinen LED </td> </tr> </table> <ul style="list-style-type: none"> • Monivärinen LED-merkkivalo muuttuu Valkoiseksi, Syaaniksi, Vihreäksi, Punaiseksi, Keltainen, Oranssi, Violetti tai Siniseksi tilan mukaan. 	 Valkoinen LED	 Valkoinen LED	 Monivärinen LED	 Valkoinen LED	 Valkoinen LED			
 Valkoinen LED	 Valkoinen LED	 Monivärinen LED	 Valkoinen LED	 Valkoinen LED						
<p>2</p>	<p>Virta</p>	<p>Kytkee ja katkaisee virran.</p>								
<p>3</p>	<p>Äänenvoimakkuus</p>	<p>Säätää äänenvoimakkuutta.</p>								
<p>4</p>	<p>Lähde</p>	<ul style="list-style-type: none"> • Vaihda tilaa painamalla  (Lähde) -painiketta. Joka kerta kun vaihdat tilaa, LED-merkkivalo syttyy valkoisena ja sammuu sitten. <table border="1" data-bbox="280 1236 1030 1428"> <tr> <td style="text-align: center;">LED-merkkivalo</td> <td style="text-align: center;">  Valkoinen palaa -> sammuu </td> <td style="text-align: center;">  Valkoinen palaa -> sammuu </td> <td style="text-align: center;">  Valkoinen palaa -> sammuu </td> </tr> <tr> <td style="text-align: center;"></td> <td style="text-align: center;">"Digital Audio In"</td> <td style="text-align: center;">"Bluetooth"</td> <td style="text-align: center;">"USB"</td> </tr> </table>	LED-merkkivalo	 Valkoinen palaa -> sammuu	 Valkoinen palaa -> sammuu	 Valkoinen palaa -> sammuu		"Digital Audio In"	"Bluetooth"	"USB"
LED-merkkivalo	 Valkoinen palaa -> sammuu	 Valkoinen palaa -> sammuu	 Valkoinen palaa -> sammuu							
	"Digital Audio In"	"Bluetooth"	"USB"							

5	NFC-logo	Voit aktivoida Bluetooth-yhteyden siirtämällä puhelimen Soundbar-laitteen NFC-tunnistusalueelle.
----------	-----------------	--

- Kun kytket virtajohdon, virtapainike alkaa toimia 4–6 sekunnin kuluttua.
- Kun käynnistät tämän laitteen, äänen tuottamisen alkaminen kestää 4–5 sekuntia.
- Jos ääni kuuluu sekä televisiosta että Soundbar-laitteesta, siirry televisiossa äänen **Asetukset** -valikkoon ja vaihda television kaiutinasetukseksi **Ulkoinen kaiutin**.

Soundbarin alapaneeli

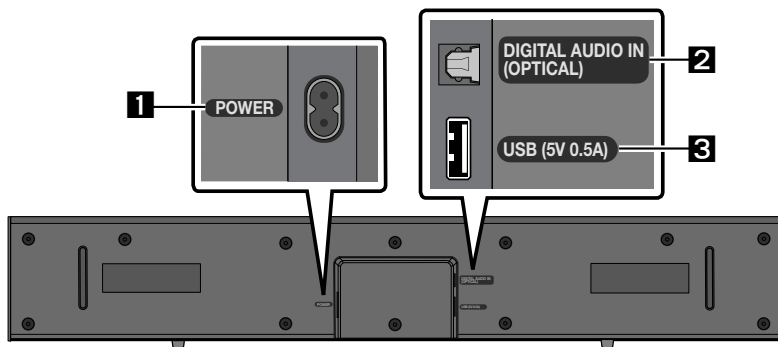

1	POWER Liitä Soundbarin vaihtovirtakaapeli.
2	DIGITAL AUDIO IN (OPTICAL) Kytke tähän ulkoisen laitteen digitaalinen (optinen) lähtö.
3	USB (5V 0.5A) Kytke USB-laite tähän, kun haluat toistaa USB-laitteessa olevia musiikkiedostoja Soundbar-laitteen kautta.

- Älä kytke laitetta tai muita laitteita pistorasiaan, ennen kuin kaikki laitteiden väliset liitännät on tehty.

03 KAUKOSÄÄTIMEN KÄYTTÄMINEN

Paristojen asettaminen kaukosäätimeen ennen käyttöä (AAA-paristo X 2)

Liuvata takakannta nuolen suuntaan, kunnes se irtoaa kokonaan. Aseta kaksi AAA-paristoa (1,5 V) paikoilleen siten, että ne on suunnattu oikein. Työnnä takakansi takaisin paikalleen.

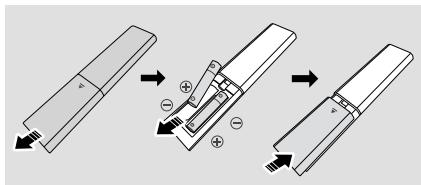

Kaukosäätimen käyttäminen

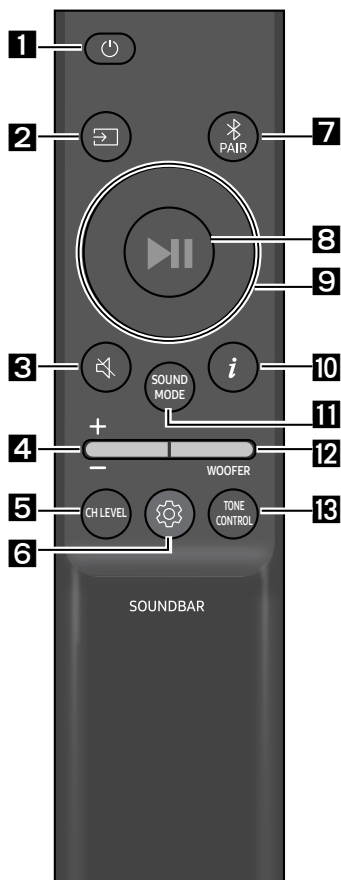

1

Virra

Tällä voit kytkeä Soundbariin virran ja sammuttaa sen.

LED-merkkivalo	Syaani välähtää X1	Punainen välähtää X3
		
	Käytössä	Ei käytössä

• Auto Power Down-toiminto

Laite sammuu automaattisesti seuraavissa tilanteissa:

- "Digital Audio In" / "Bluetooth" / "USB"-tilassa, jos äänisignaalia ei vastaanoteta 18 minuuttiin.

2

(Lähde)

Tällä voit valita Soundbariin yhdistetyn lähteen.

3

(Mykistys)

Voit mykistää äänet painamalla  (Mykistys) -painiketta.

Voit poistaa mykistykseen painamalla sitä uudelleen.

LED-merkkivalo	Vilkkuu X jatkuvasti
	

4**Äänvoimakkuus**

Voit säätää äänvoimakkuutta painamalla ylä- tai alapainiketta.

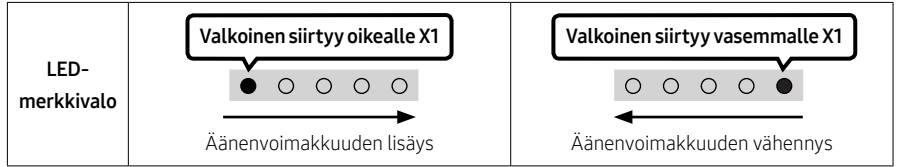
**5****CH LEVEL**

Painamalla tätä painiketta voit säätää kunkin kaiuttimen äänvoimakkuutta.

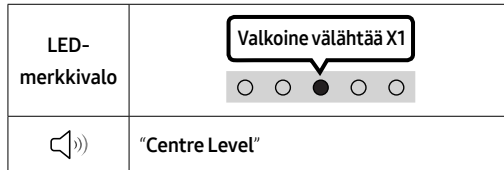
**6****⚙️ (Äänen hallinta)**



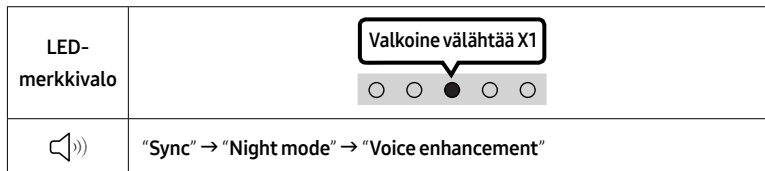

Painamalla tätä painiketta voit määrittää äänitoiminnon. Voit muuttaa haluamaasi asetusta **Ylös/Alas**-painikkeilla. Joka kerta tilan vaihtuessa monivärinen LED-merkkivalo välähtää valkoisena.

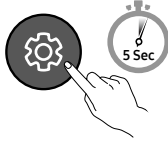
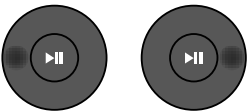

- Jos TV:n kuva ja Soundbar-laitteen toistama ääni ovat epätahdistettuja, valitse **"Sync"** Ääniasetukset -asetuksissa ja määritä sitten äänen viiveen asetukseksi 0–300 millisekuntia painikkeilla **Ylös/Alas**. (Ei käytettävissä **USB**- eikä **Bluetooth**-tilassa.)
- **"Sync"** on tuettu vain joissakin toiminnoissa.
- **"Night mode"** -tila on optimoitu yöajan katseluun niin, että asetuksia on säädetty vähentämään äänvoimakkuutta, mutta pitämään vuoropuhelun selkeänä.
- **"Voice enhancement"** -tila helpottaa elokuvien ja TV-ohjelmien puhuttujen vuoropuhelujen kuulemista.

7 Band EQ

Voit säätää jokaisen taajuusalueen ääntä painamalla  (**Äänen hallinta**) -painiketta noin 5 sekuntia. 150 Hz, 300 Hz, 600 Hz, 1,2 kHz, 2,5 kHz, 5 kHz ja 10 kHz ovat valittavissa **Vasemmalle/Oikealle**-painikkeilla, ja jokaista voi säätää välillä -6/+6 **Ylös/Alas**-painikkeilla. (Varmista, että äänitilan asetuksena on **Standard**.)

7 Band EQ			
			
Paina  (Äänen hallinta) -painiketta noin 5 sekuntia.		Jokaista taajuutta voi säätää välillä -6/+6 Vasemmalle/Oikealle -painikkeilla.	
	"150Hz"		"150Hz" → "300Hz" → "600Hz" → "1.2kHz" → "2.5kHz" → "5kHz" → "10kHz"

7

Bluetooth PAIR

Tällä voit asettaa Soundbar-laitteen Bluetooth-laiteparin muodostustilaan.

Kun painat tätä painiketta, LED-näyttö muuttuu seuraavasti.

- Laiteparin muodostamisen aikana monivärinen LED-merkkivalo vaihtuu peräkkäin järjestyksessä **Punainen** → **Vihreä** → **Sininen**.

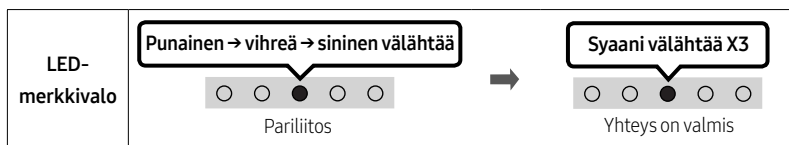

8

(Toisto/tauko)

Voit toistaa musiikkia tai keskeyttää toiston painamalla painiketta USB-tilassa.

9

Ylös/Alas/Vasemmalle/Oikealle

Valitse tai määritä toimintoja painamalla painiketta **Ylös/Alas/Vasemmalle/Oikealle**.

- **Uudelleentoisto**

Voit käyttää uudelleentoistotoimintoa **USB**-tilassa painamalla **Ylös**-painiketta.

- **Musiikkitiedoston ohitus**

Voit siirtyä seuraavaan musiikkitiedoston toistoon painamalla **Oikealle**-painiketta. Voit siirtyä edellisen musiikkitiedoston toistoon painamalla **Vasemmalle**-painiketta.



10

(Tiedot)



Tätä painiketta painettaessa kunkin tilan tiedot tulevat näkyviin. (Katso sivua 7.)

SOUND MODE

Painamalla tätä painiketta voit valita haluamasi äänitilan. Joka kerta tilan vaihtuessa monivärinen LED-merkkivalo välähtää valkoisena. (Äänitila saattaa vaihdella TV-mallista riippuen.)

LED-merkkivalo	 <p>Valkoine välähtää X1</p>
	<p>“Surround Sound” → “Standard”</p>

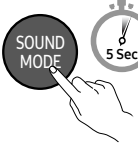
- **Surround Sound**
Tarjoaa tavallista laajemman äänikentän.
- **Standard**
Toistaa alkuperäisen äänen.
- **Bluetooth Power käytössä / ei käytössä**
Tämä toiminto käynnistää Soundbar-laitteen automaattisesti, kun aiemmin yhdistetystä TV:stä tai Bluetooth-laitteesta vastaanotetaan yhteyspyyntö.
 - Poista Bluetooth Power-toiminto käytöstä pitämällä **SOUND MODE**-painiketta painettuna yli 5 sekuntia.
- **DRC (Dynamic Range Control) käytössä / ei käytössä**
Voit käyttää Dolby Digital -äänen dynamiikka-alueen rajoitusta. Pidä **SOUND MODE** -painiketta yli 5 sekuntia painettuna Soundbar-laitteen virran ollessa katkaistuna, kun haluat ottaa DRC (Dynamic Range Control) -toiminnon käyttöön tai poistaa sen käytöstä. Kun DRC on käytössä, voimakkaita ääniä vähennetään. (Ääni voi vääristyä.)

SOUND MODE -painike	LED-merkkivalo	
	 <p>Syaani välähtää X1</p> <p>Käytössä (Oletus)</p>	 <p>Punainen välähtää X1</p> <p>Ei käytössä</p>
<p>DRC käytössä / ei käytössä</p>	<p>Vaihto Käytössä → Ei käytössä</p>	

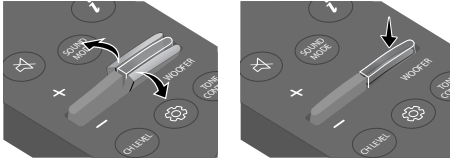
12**WOOFER (BASSO) LEVEL**

Voit säätää bassotason välille -6–+6 painamalla ylä- tai alapainiketta. Jos haluat määrittää woofer (basso) -äänenvoimakkuustasoksi 0 (oletus), paina tätä painiketta. (Bassokaiutin ei sisälly toimitukseen.)

13**TONE CONTROL**

Painamalla tätä painiketta voit säätää diskantti- tai bassoäänen voimakkuutta. Voit muuttaa haluamaasi asetusta **Ylös/Alas**-painikkeilla. (Tämä toiminto on käytettävissä kaikissa äänitiloissa, paitsi **Standard**-tilassa.)

LED-merkkivalo	
	"Treble" → "Bass"

Piilotettujen painikkeiden käyttäminen (painikkeet, joissa on vähintään kaksi toimintoa)

Piilotettu painike		Viitesivu
Kaukosäätimen painike	Toiminto	
WOOFER (Ylös)	TV:n kaukosäädin käytössä / ei käytössä	Sivu 15
Vasemmalle	TV:n automaattinen yhdistäminen käytössä / ei käytössä	Sivu 19
 (Äänen hallinta)	7 Band EQ	Sivu 11
SOUND MODE	DRC käytössä / ei käytössä	Sivu 12
	Bluetooth Power käytössä / ei käytössä	Sivu 12

Eri äänitehostetilojen lähtösignaalitiedot

Tehoste	Tulo	Lähtö
Surround Sound	2.0 -kan	2.0 -kan
	5.1 -kan	2.0 -kan
Standard	2.0 -kan	2.0 -kan
	5.1 -kan	2.0 -kan

Soundbar-laitteen äänenvoimakkuuden säätäminen television kaukosäätimellä



Voit säätää Soundbar-laitteen äänenvoimakkuutta television kaukosäätimellä.

- Tätä toimintoa voidaan käyttää vain infrapunakaukosäätimillä. Bluetooth-kaukosäätimiä (kaukosäätimiä, jotka vaativat laiteparin muodostamista) ei tueta.
- Ota televisiossa käyttöön asetus **Ulkoinen kaiutin**, jos haluat käyttää tätä toimintoa.
- Tätä toimintoa tukevat valmistajat:
Samsung, VIZIO, LG, Sony, Sharp, PHILIPS, PANASONIC, TOSHIBA, Hisense, RCA

TV:n kaukosäädin käytössä / ei käytössä

1. Sammuta Soundbar-laite.
2. Paina **WOOFER** -painiketta 5 sekuntia.

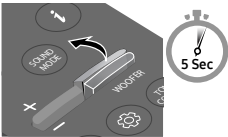
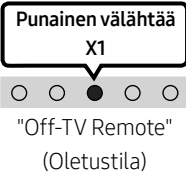
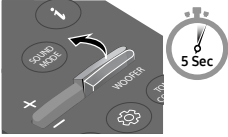
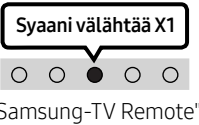
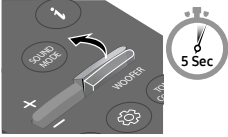
Joka kerta, kun painat **WOOFER** -painiketta ylös ja pidät sitä paikallaan 5 sekuntia, tila vaihtuu seuraavassa järjestyksessä: "**Off-TV Remote**" (oletustila), "**Samsung-TV Remote**", "**All-TV Remote**". Merkkivalo muuttuu joka kerta, kun tilaa vaihdetaan, kuten alla on esitetty.

Kaukosäätimen painike	LED-merkkivalo	Tila
		Poista TV:n kaukosäädin käytöstä.
		Ota käyttöön Samsung-televisiion infrapunakaukosäädin.
		Ota käyttöön muun valmistajan televisiion infrapunakaukosäädin.

04 SOUNDBARIN KYTKEMINEN

Kytkeminen pistorasiaan

Kytke laitteet pistorasiaan virransyötön osilla seuraavassa järjestyksessä:

- Jos haluat lisätietoja virtavaatimuksista ja virrankulutuksesta, tarkista tuotteeseen kiinnitetty tarra. (Tarra löytyy Soundbar-päälaitteen pohjasta.)
1. Kytke virtajohto Soundbar-laitteeseen.
 2. Kytke virtajohto pistorasiaan.

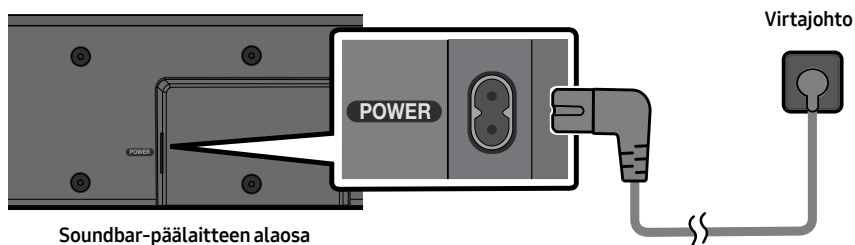

HUOMAUTUS

- Jos irrotat virtajohdon ja kytket sen takaisin, kun Soundbar-laite on käynnissä, laite käynnistyy automaattisesti.

05 LANGALLISEN TV-YHTEYDEN KÄYTTÄMINEN

Optisen kaapelin kytkentä

Tarkistuslista ennen kytkemistä

- Kun käytät optista kaapelia ja liitäntöjen suojakannet ovat paikoillaan, muista irrottaa suojakannet.

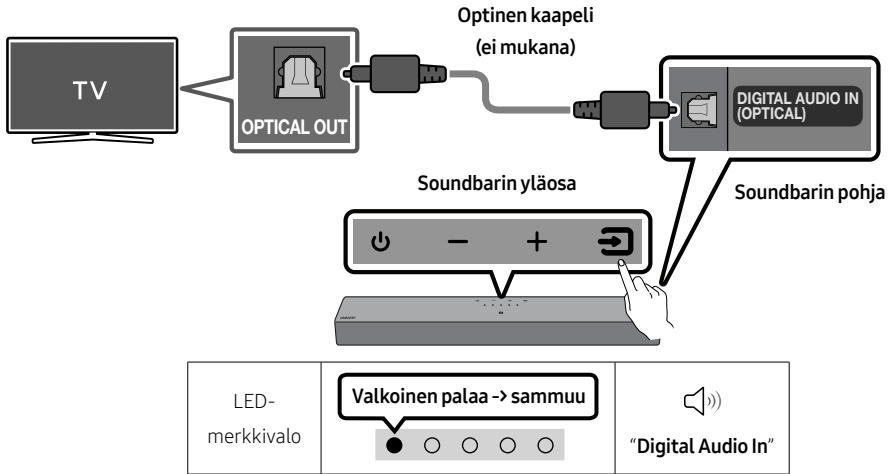

1. Kun television ja Soundbarin virta on sammutettuna, kytke Soundbarin **DIGITAL AUDIO IN (OPTICAL)** -portti ja television OPTICAL-lähtöportti optisella kaapelilla (ei mukana) kuvan osoittamalla tavalla.
2. Käynnistä Soundbar ja televisio.
3. Paina yläpaneelin tai kaukosäätimen  (**Lähde**) -painiketta ja valitse sitten "Digital Audio In" -tila.
4. Television äänet kuuluvat Soundbar-laitteesta.

06 LANGATTOMAN TV-YHTEYDEN KÄYTTÄMINEN

Bluetoothilla yhdistäminen

Kun Samsung-televisio yhdistetään Bluetoothilla, kuulet stereoäänen ilman vaivalloista kaapeleiden kytkemistä.

- Kerrallaan voi yhdistää vain yhden Samsung-televisioon.
- Voit yhdistää Bluetoothia tukevan Samsung-televisioon. Tarkista televisiosi tekniset tiedot.

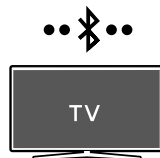

Ensimmäinen yhteys

1. Siirry **"Bluetooth"**-tilaan painamalla Soundbar-laitteen kaukosäätimen **PAIR**-painiketta tai Soundbar-laitteen yläpaneelin **(Lähde)**-painiketta..

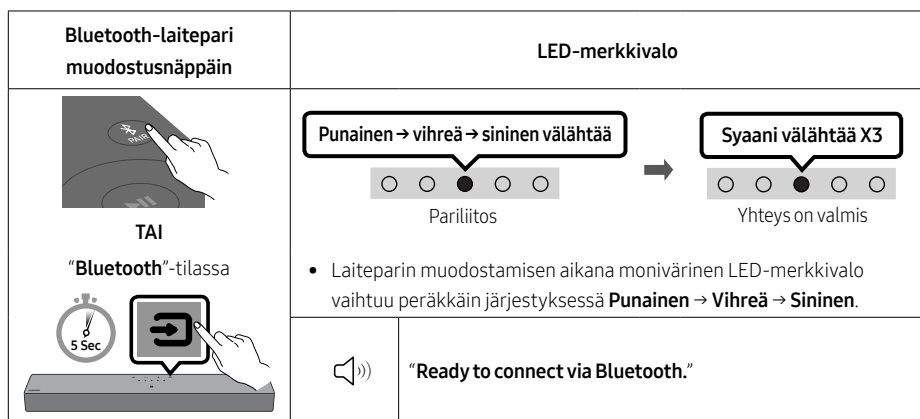

2. Valitse Samsung-televisioon Bluetooth-tila.
(esimerkiksi Koti (🏠) → Valikko → Asetukset (⚙️) → Kaikki asetukset (⚙️) → Ääni → Äänilähtö → Bluetooth-kaiuttimien luettelo → [AV]Soundbar C4-Series (Bluetooth))
3. Valitse televisioon luettelosta **"[AV]Soundbar C4-Series"**.
Käytettävissä olevan Soundbarin kohdalla lukee televisioon Bluetooth-laiteluettelossa **"Laitteparin muodostus tarvitaan"** tai **"Laittepari muodostettu"**. Jos haluat yhdistää Samsung-televisioon Soundbariin, valitse viesti ja muodosta sitten yhteys.
4. Kuulet nyt Samsung-televisioon äänet Soundbarista.
 - Jos Soundbar-laitteen ja Samsung-televisioon välillä on yhteysloki, Soundbar-laite yhdistetään automaattisesti, kun sen tilaksi vaihdetaan **"Bluetooth"**.

Jos laitteen yhdistäminen epäonnistuu

- Jos sinulla on jo Soundbar (esimerkiksi [AV]Soundbar C4-Series) Samsung-televisiion kaiutinluettelossa, poista se.
- Toista sitten vaiheet 1–3.

Soundbarin ja Samsung-televisiion yhteyden katkaiseminen

Paina  (Lähde) -painiketta yläpaneelissa tai kaukosäätimessä ja valitse sitten jokin muu tila kuin "Bluetooth".

- Yhteyden katkaiseminen vie aikaa, koska Samsung-televisiion täytyy vastaanottaa vastaus Soundbarilta. (Tähän kuuluva aika voi vaihdella Samsungin eri televisiomalleissa.)

TV:n automaattinen yhdistäminen käytössä / ei käytössä

Voit peruuttaa Soundbar-laitteen ja televisiion välisen automaattisen Bluetooth-yhteyden pitämällä kaukosäätimen **Vasemmalle**-näppäintä painettuna 5 sekuntia Soundbar-laitteen ollessa **Bluetooth Ready** tilassa. (Vaihtokytkin: käytössä → ei käytössä)

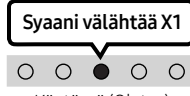
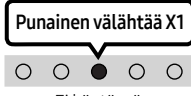
Vasen-painike	LED-merkkivalo	
 5 Sec	 Käytössä (Oletus)	 Ei käytössä
Bluetooth Ready	Vaihto Käytössä → Ei käytössä	

Huomautuksia Bluetooth-yhteyksistä

- Jos haluat muodostaa Bluetooth-yhteyden uuden laitteen kanssa, uuden laitteen tulisi olla metrin säteellä.
- Jos sinulta kysytään PIN-koodia, kun muodostat Bluetooth-yhteyttä, anna PIN-koodiksi 0000.
- Soundbar sammuu automaattisesti, kun se on ollut valmiutilassa 18 minuuttia.
- Soundbar ei ehkä voi suorittaa Bluetooth-hakua tai muodostaa Bluetooth-yhteyttä oikein seuraavissa tilanteissa:
 - Jos Soundbarin ympärillä on vahva sähköinen kenttä.
 - Jos Soundbariin on yhdistetty samanaikaisesti useita Bluetooth-laitteita.
 - Jos Bluetooth-laite on sammutettu, jos ei ole paikoillaan tai jos siinä on toimintahäiriö.
- Elektroniset laitteet voivat aiheuttaa radiohäiriötä. Sähkömagneettisia aaltoja tuottavat laitteet on pidettävä etäällä Soundbar-päälaitteesta. Tällaisia ovat esimerkiksi mikroaaltouunit, langattoman lähiverkon laitteet jne.

07 ULKOISEN LAITTEEN KYTKEMINEN

Optisen kaapelin kytkentä

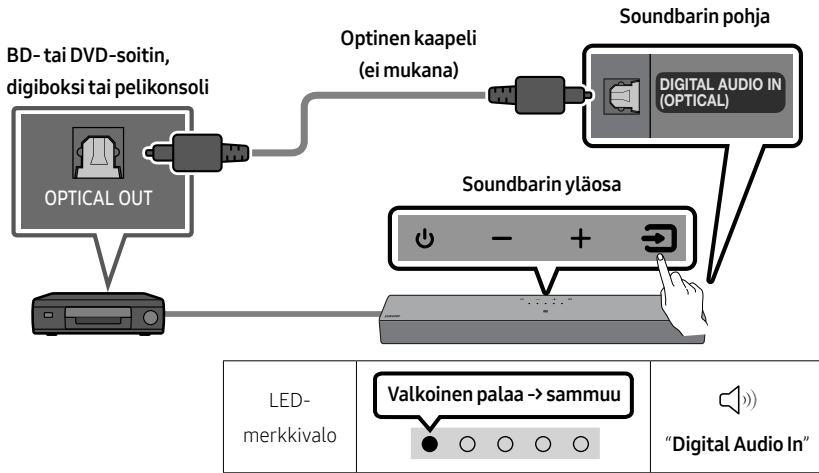

1. Kun ulkoinen laite ja Soundbar-laite on sammutettu, kytke Soundbar-laitteen **DIGITAL AUDIO IN (OPTICAL)** -portti ja ulkoisen laitteen OPTICAL-lähtöportti optisella kaapelilla (ei mukana) kuvan osoittamalla tavalla.
2. Käynnistä Soundbar-laite ja ulkoinen laite.
3. Valitse "**Digital Audio In**" -tila painamalla yläpaneelin tai kaukosäätimen  (**Lähde**) -painiketta.
4. Ulkoisen laitteen ääni kuuluu Soundbar-laitteesta.

08 USB-TALLENNUSLAITTEEN KYTKEMINEN

Voit toistaa USB-tallennuslaitteissa olevia musiikkitiedostoja Soundbar-laitteen kautta.

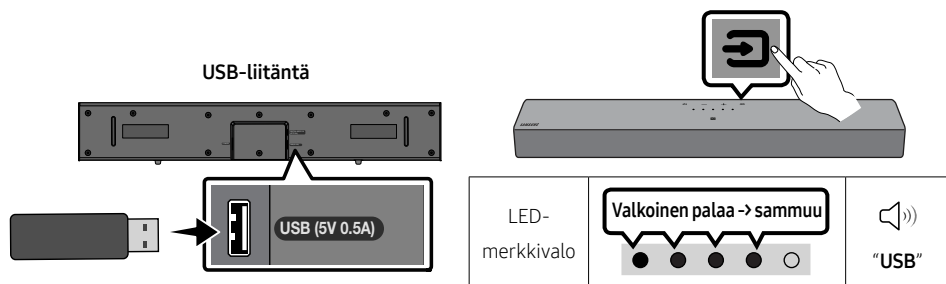

1. Kytke USB-laite tuotteen alaosan USB-porttiin.
2. Paina yläpaneelin tai kaukosäätimen  (**Lähde**) -painiketta ja valitse sitten "USB"-tila.
3. Toista USB-tallennuslaitteessa olevia musiikkitiedostoja Soundbar-laitteen kautta.
 - Soundbar-laite sammuu automaattisesti (Auto Power Down), jos mitään USB-laitetta ei kytketä yli 18 minuutin kuluessa.

Yhteensopivuusluettelo

Tiedostotunniste	Koodekki	Näytteenottotaajuus	Bittinopeus
*.mp3	MPEG1 Layer2	32kHz ~ 48kHz	32 ~ 320kbps
	MPEG1 Layer3	32kHz ~ 48kHz	32 ~ 320kbps
	MPEG2 Layer3	16kHz ~ 24kHz	8 ~ 160kbps
	MPEG2.5 Layer3	8kHz ~ 12kHz	8 ~ 160kbps
*.wma	WMA7/8/9	32kHz ~ 48kHz	32 ~ 320kbps
*.aac *.m4a	AAC-LC (Vain MPEG2-/MPEG4-ääni)	32kHz ~ 48kHz	32 ~ 320kbps
*.wav	LPCM	32kHz ~ 192kHz	1024 ~ 9216kbps
*.flac	FLAC	32kHz ~ 192kHz	162 ~ 8100kbps

- Jos USB-laitteeseen on tallennettu liikaa kansioita (noin 200) ja tiedostoja (noin 2 000), Soundbar-laitteelta voi kestää jonkin aikaa lukea tiedostot ja aloittaa niiden toisto.
- Soundbar-laitteeseen tukee vain sellaisia USB-laitteita, joiden tiedostojärjestelmä on FAT16 (~2 Gt), FAT32 (~2 Tt) tai NTFS (~2 Tt).

09 MOBIILILAITTEEN YHDISTÄMINEN

Bluetoothilla yhdistäminen

Kun mobiililaitte yhdistetään Bluetoothilla, kuulet stereoäänet ilman vaivalloista kaapeleiden kytkemistä.

- Kun yhdistät Bluetooth-laitteen, jonka kanssa on muodostettu laitepari, silloin, kun Soundbarin virta ei ole päällä, Soundbar käynnistyy automaattisesti.



Mobiililaitte

Ensimmäinen yhteys

- Kun olet yhdistämässä uutta Bluetooth-laitetta, varmista, että se on 1 metrin säteellä.
1. Siirry "Bluetooth"-tilaan painamalla Soundbar-laitteen kaukosäätimen **PAIR**-painiketta tai Soundbar-laitteen yläpaneelin **(Lähde)** -painiketta..

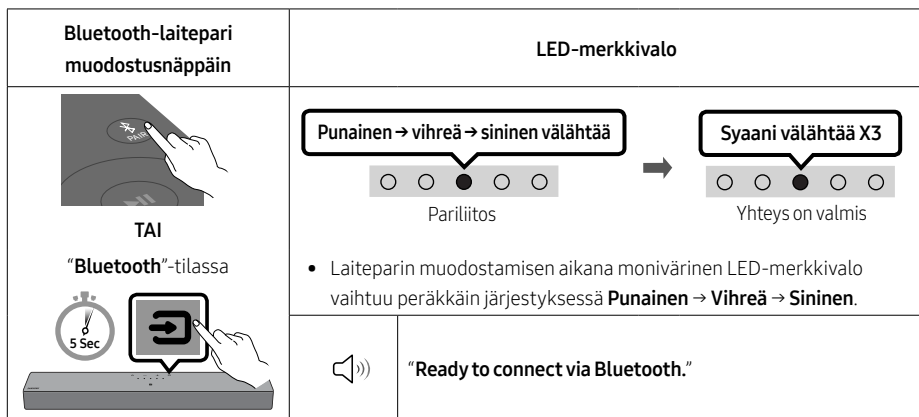

2. Valitse laitteessasi näytettävästä luettelosta "[AV]Samsung Soundbar C4-Series".
3. Voit toistaa Bluetooth-yhteydellä yhdistetyissä laitteessa olevia musiikkitiedostoja Soundbarin kautta.

Jos laitteen yhdistäminen epäonnistuu

- Jos sinulla on jo ennestään jokin Soundbar-laitte (esimerkiksi [AV]Samsung Soundbar C4-Series) mobiililaitteen kaiutinluettelossa, poista se.
- Toista vaiheet 1 ja 2.



Huomautuksia Bluetooth-yhteyksistä

- Jos haluat muodostaa Bluetooth-yhteyden uuden laitteen kanssa, uuden laitteen tulisi olla metrin säteellä.
- Jos sinulta kysytään PIN-koodia, kun muodostat Bluetooth-yhteyttä, anna PIN-koodiksi 0000.
- Soundbar sammuu automaattisesti, kun se on ollut valmiustilassa 18 minuuttia.
- Soundbar ei ehkä voi suorittaa Bluetooth-hakua tai muodostaa Bluetooth-yhteyttä oikein seuraavissa tilanteissa:
 - Jos Soundbarin ympärillä on vahva sähköinen kenttä.
 - Jos Soundbariin on yhdistetty samanaikaisesti useita Bluetooth-laitteita.
 - Jos Bluetooth-laite on sammutettu, jos ei ole paikoillaan tai jos siinä on toimintahäiriö.
- Elektroniset laitteet voivat aiheuttaa radiohäiriötä. Sähkömagneettisia aaltoja tuottavat laitteet on pidettävä etäällä Soundbar-päälaitteesta. Tällaisia ovat esimerkiksi mikroaaltouunit, langattoman lähiverkon laitteet jne.
- Soundbar-laite tukee SBC-koodattua dataa (44,1 kHz, 48 kHz).
- Yhdistä vain Bluetooth-laitteeseen, joka tukee A2DP (AV) -toimintoa.
- Soundbar-laitetta ei voi yhdistää Bluetooth-laitteeseen, joka tukee vain HF (Hands Free) -toimintoa.
- Kun yhdistät Soundbar-laitteen Bluetooth-laitteeseen, sijoita ne mahdollisimman lähelle toisiaan.
- Mitä kauempana Soundbar-laite ja Bluetooth-laite ovat toisistaan, sitä huonompi äänenlaatu on. Bluetooth-yhteys voi katketa, kun laitteet ovat tehollisen käyttöalueen ulkopuolella.
- Bluetooth-yhteys ei ehkä toimi tarkoitettulla tavalla alueilla, joilla vastaanoton laatu on huono.
- Bluetooth-laitteessa voi esiintyä kohinaa tai toimintahäiriö seuraavissa tilanteissa:
 - Kun runko on kosketuksissa Bluetooth-laitteen tai Soundbar-laitteen lähetin vastaanottoimeen
 - Kulmissa tai kun lähellä on este, kuten seinä tai väliseinä, jotka voivat aiheuttaa sähköisiä muutoksia.
 - Kun laite on alttiina muiden samalla taajuusalueella toimivien tuotteiden, kuten lääkinnällisten laitteiden, mikroaaltouunien ja langattomien lähiverkkolaitteiden, aiheuttamille radiohäiriöille.
 - Ovien ja seinien kaltaiset esteet voivat vaikuttaa äänenlaatuun, vaikka laitteet olisivat tehollisella käyttöetäisyydellä toisistaan.
- Huomaa, että Soundbar-laitetta ei voi liittää muiden laitteiden pariksi Bluetooth-toiminnon käytön aikana.
- Tämä langaton laite voi toiminnassa ollessaan aiheuttaa sähköisiä häiriöitä.

Bluetooth Power käytössä / ei käytössä

Jos aiemmin pariksi liitetty Bluetooth-laite yrittää muodostaa laiteparin Soundbar-laitteen kanssa, kun Bluetooth Power Käytössä -toiminto on poissa käytöstä, Soundbar-laite käynnistyy automaattisesti.

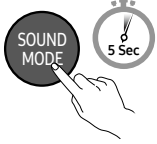
1. Pidä kaukosäätimen **SOUND MODE** -painiketta painettuna yli 5 sekuntia, kun Soundbar-laite on käynnissä.
2. Soundbar-laitteen monivärinen merkkivalo vilkkuu "**Syaanina**".

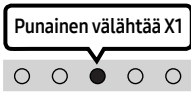
SOUND MODE -painike	LED-merkkivalo	
	 <p>Käytössä (Oletus)</p>	 <p>Ei käytössä</p>
Bluetooth Power käytössä / ei käytössä	Vaihto Käytössä → Ei käytössä	

Mobiililaitteen ja Soundbar-laitteen välisen yhteyden katkaiseminen

Voit katkaista Bluetooth-laitteen ja Soundbar -järjestelmän yhteyden. Lisätietoja on Bluetooth-laitteen käyttöoppaassa.

- Soundbar -järjestelmän yhteys katkaistaan.
- Jos Soundbar-laitteen yhteys Bluetooth-laitteeseen katkeaa, Soundbar-laitteen monivärinen merkkivalo välähtää "**Punainen**" kolme kertaa.

Soundbar-laitteen ja Bluetooth-laitteen yhteyden katkaiseminen

Paina  (Lähde) -painiketta yläpaneelissa tai kaukosäätimessä ja valitse sitten jokin muu tila kuin "**Bluetooth**".

- Yhteyden katkaiseminen kestää jonkin aikaa, koska Bluetooth-laitteen on saatava vastaus Soundbar-laitteelta. (Yhteyden katkaisemiseen kuluva aika voi vaihdella Bluetooth-laitteen mukaan.)

Soundbar-laitteen yhdistäminen mobiililaitteeseen NFC-toiminnon avulla

Aseta mobiililaitte NFC-tunnistusalueelle Soundbar-laitteen päälle.

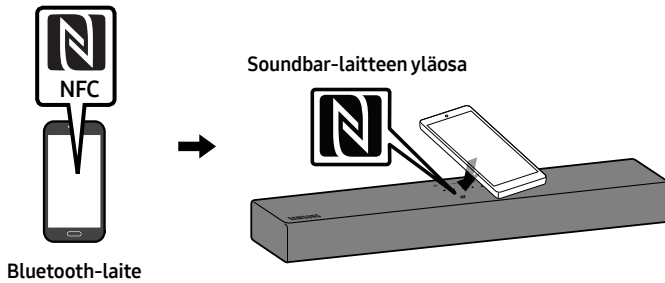

HUOMAUTUKSIA

- Varmista, että mobiililaitteen NFC-toiminto on käytössä ja että näyttö on aktiivinen.
- Bluetooth-yhteys ei ole käytettävissä, kun mobiililaitteen NFC on korttitemulointitilassa.
- Jos sinulta kysytään PIN-koodia, kun yhdistät Bluetooth-laitetta, syötä <0000>.
- Soundbar-laite sammuu automaattisesti, kun laite on ollut valmiustilassa 18 minuuttia.
- Soundbar-laite ei ehkä suorita Bluetooth-hakua tai muodosta yhteyttä oikein,
 - jos Soundbar-laitteen ympärillä on voimakas sähkökenttä
 - jos useita Bluetooth-laitteita yhdistetään samanaikaisesti Soundbar-laitteeseen
 - jos Bluetooth-laite on sammutetaan, se ei ole oikeassa paikassa tai siinä ilmenee toimintahäiriö.
- Elektroniset laitteet voivat aiheuttaa radiohäiriötä. Sähkömagneettisia aaltoja tuottavat laitteet on pidettävä etäällä Soundbar-päälaitteesta. Tällaisia ovat esimerkiksi mikroaaltouunit, langattomat LAN-laitteet jne.
- Soundbar tukee SBC-tietoa (44,1 kHz, 48 kHz).
- Muodosta yhteys vain Bluetooth-laitteeseen, joka tukee A2DP (AV) -toimintoa.
- Et voi yhdistää Soundbaria Bluetooth-laitteeseen, joka tukee vain HF (Hands Free) -toimintoa.
- Kun olet yhdistänyt Soundbarin Bluetooth-laitteeseen, voit vaihtaa Soundbarin automaattisesti **"Bluetooth"-tilaan** valitsemalla **"[AV]Samsung Soundbar C4-Series"** laitteen haettujen laitteiden luettelosta.
 - Käytettävissä vain, jos Soundbar on lueteltu Bluetooth-laitteen yhdistettyjen laitteiden listalla. (Bluetooth-laitteen ja Soundbarin on oltava yhdistetty vähintään kerran.)
- Soundbar-laitetta ei voi liittää toisen Bluetooth-laitteen pariaksi, jos se on jo Bluetooth-tilassa ja liitetty jonkin Bluetooth-laitteen pariaksi.

10 SEINÄKIINNIKKEEN ASENTAMINEN (VALINNAINEN)

Asentamisen varotoimenpiteet

- Asenna vain pystysuoralle seinälle.
- Älä asenna liian kuumaan tai kosteaan paikkaan.
- Varmista, että seinä kestää tuotteen painon. Jos ei, vahvista seinää tai valitse toinen asennuspaikka.
- Osta ja käytä kiinnitysruuveja tai ankkureita, jotka on tarkoitettu asennusseinän materiaalia varten (esimerkiksi kipsilevy, tiili tai puu). Jos mahdollista, kiinnitä ruuvit seinän pystypuihin.
- Osta seinäasennusruuveja, jotka sopivat sen seinän tyyppiin ja paksuuteen, johon haluat asentaa Soundbarin.
 - Halkaisija: M4
 - Pituus: Suosittelemme vähintään 40 mm:n pituutta.
- Yhdistä laitteen kaapelit ulkoisiin laitteisiin, ennen kuin asennat Soundbarin seinälle.
- Varmista, että laitteen virta on katkaistu ja sen virtajohto irrotettu virtalähteestä, ennen kuin asennat sen. Muutoin on olemassa sähköiskun vaara.

Seinäkiinnitysosat

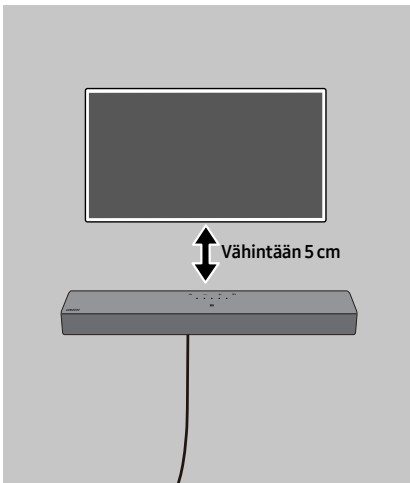

Asennustarvikkeet betoniseiniin (ei mukana)

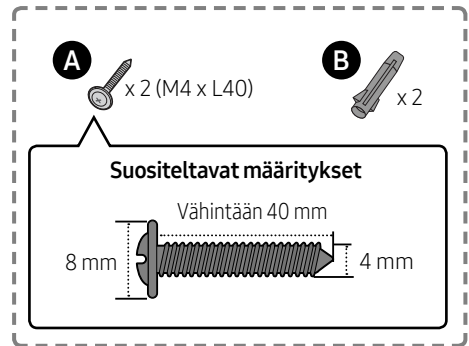

HUOMAUTUS

- Asentaminen muuntyyppiseen seinään vaatii erilaisia ruuveja.

1.

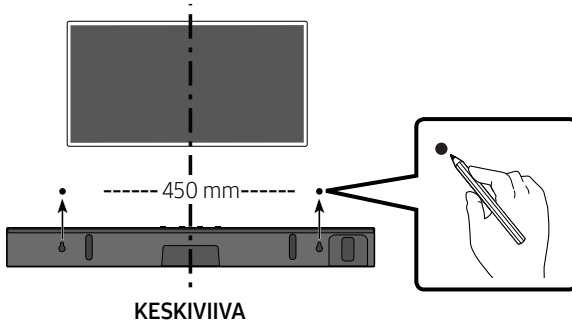

HUOMAUTUKSIA

- Jos TV on asennettu seinään, asenna Soundbar-laitte vähintään 5 cm:n päähän TV:n alapuolelle.
- Merkitse reikien paikat lyijykynällä.

2.

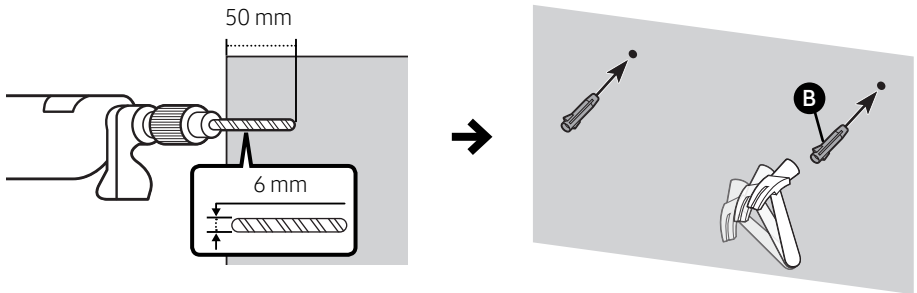

TÄRKEÄ HUOMAUTUS

- Tässä kuvattu asennustapa sopii BETONISEINILLE. Asennustavat määräytyvät seinän tyyppin mukaan. Jos asennus tehdään kipsilevyseinään, on erittäin suositeltavaa porata ruuvireiät levyn takana olevien koolauspuiden sisään.

3.

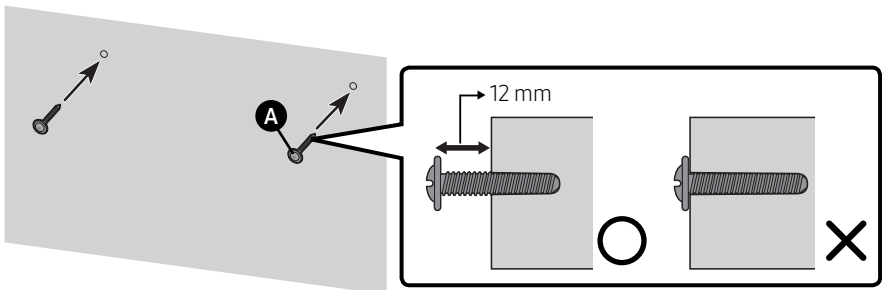

4.

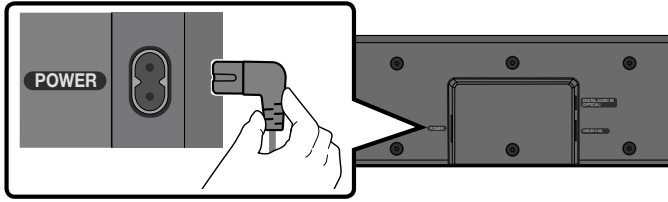

5.

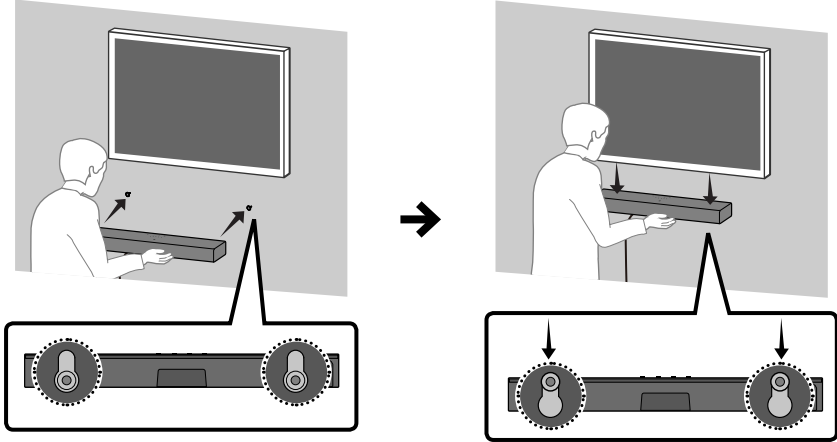

HUOMAUTUS

- Seinäasennustuet on sisäänrakennettu Soundbar-laitteen takaosaan.

⚠️ MUISTUTUS

- Kiinnitä Soundbar-laite seinään painamalla sitä alaspäin riittävän voimakkaasti. Jos Soundbar-laitetta ei ole kiinnitetty pitävästi seinään, se voi irrota vahingossa ja aiheuttaa vammaan.
- Suojaa Soundbar-laite (ja etenkin sen alaosa) kolhuilta ja iskuilta. Isku voi irrottaa Soundbar-laitteen seinästä ja aiheuttaa vamman.

11 OHJELMISTOPÄIVITYS

Tärkeää: Säilytä alkuperäiset asetukset päivityksen jälkeen.

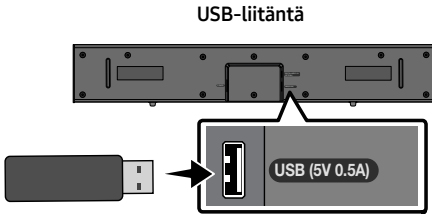

1. Liitä USB-muistitikku tietokoneen USB-porttiin.
Tärkeää: Varmista, että USB-muistitikulla ei ole musiikkiedostoja. Tällöin laiteohjelmistossa voi ilmetä virhe.
2. Siirry osoitteeseen (samsung.com) → valitse Anna mallinumero ja anna Soundbar-laitteen malli. Valitse oppaat ja ladattavat tiedostot ja lataa uusin ohjelmistotiedosto.
3. Tallenna ladattu ohjelmisto USB-muistitikulle ja pura kansio valitsemalla Extract Here (Pura tänne).
4. Sammuta Soundbar-laite ja liitä ohjelmistopäivityksen sisältävä USB-muistitikku **USB**-porttiin.

5. Kytke USB-kaapeli Soundbar-laitteeseen ja vaihda USB-lähteeseen. Ohjelmisto päivitetään automaattisesti, ja päivitys suoritetaan 2 minuutissa. Päivitysprosessin aikana viisi merkkivaloa alkavat vilkkua peräkkäin, sitten kaikki viisi merkkivaloa palavat kirkkaasti valkoisina ja tämän jälkeen viisi merkkivaloa vilkkuvat taas peräkkäin. Kun päivitys on valmis, syaani merkkivalo välähtää kolme kertaa, ja Soundbar-laite käynnistyy automaattisesti uudelleen.

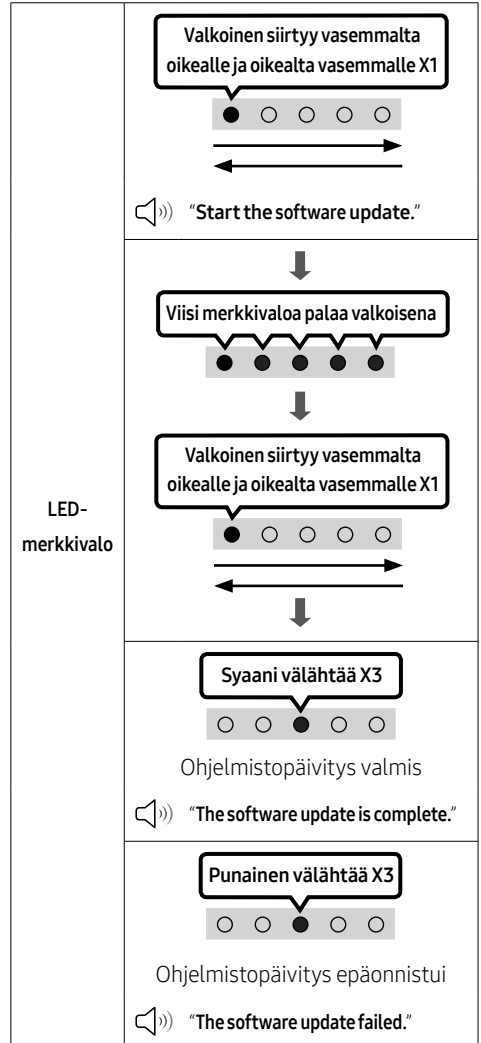

- Tässä laitteessa on DUAL BOOT -toiminto. Jos laiteohjelmistopäivitys epäonnistuu, voit päivittää laiteohjelmiston uudelleen.

Jos merkkivalot eivät vilku peräkkäin

1. Sammuta Soundbar-laite, irrota päivitystiedostot sisältävä USB-tallennuslaite Soundbar-laitteen **USB**-liitännästä ja liitä se sitten takaisin.
2. Irrota Soundbar-laitteen virtajohto, liitä se uudelleen ja käynnistä sitten Soundbar-laite.

HUOMAUTUKSIA

- Laiteohjelmiston päivitys ei ehkä toimi oikein, jos USB-tallennuslaitteeseen on tallennettu Soundbar-laitteen tukemia äänitiedostoja.
- Älä katkaise virtaa äläkä irrota USB-laitetta päivitysten ollessa käynnissä. Päälaite sammuu automaattisesti, kun laiteohjelmiston päivitys on valmis.
- Säilytä alkuperäiset asetukset päivityksen jälkeen. (esim. äänenvoimakkuus, äänikenttä jne.)
 - Kun laiteohjelmistopäivitys on valmis, Soundbar-laite käynnistyy automaattisesti ja puhekäyttöliittymä tulee näkyviin. Jos ohjelmistopäivitys epäonnistuu, tarkista, ettei USB-muistikku ole viollinen.
- Mac OS -käyttäjien tulisi käyttää MS-DOS (FAT) -muotoa USB-muotona.
- USB-tallennuslaitteen valmistajan mukaan voi olla, ettei päivittäminen USB-laitteen kautta ole käytettävissä.

Nollaa

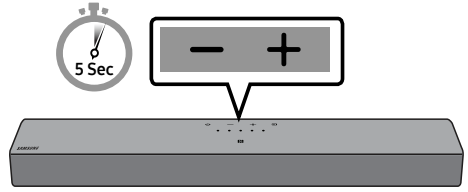

Kun Soundbar-laite on käynnissä, paina laitteen (ei kaukosäätimen) **– + (Äänenvoimakkuus)** -painikkeita samanaikaisesti vähintään viiden sekunnin ajan. LED-näyttö muuttuu alla kuvatulla tavalla, mikä jälkeen Soundbar-laite nollataan.

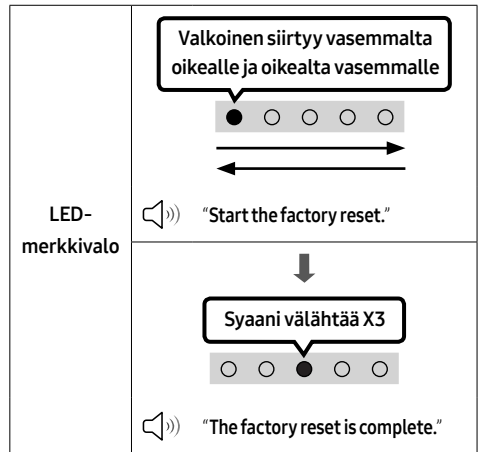

⚠️ MUISTUTUS

- Kaikki Soundbar-laitteen asetukset nollataan. Tee tämä vain, kun nollaus on tarpeen.

12 VIANMÄÄRITYS

Tarkista seuraavat asiat ennen yhteydenottoa huoltoon.

Soundbar-laite ei käynnisty.

- Tarkista, että Soundbarin virtajohto on kunnolla kiinni pistorasiassa.

Soundbar-laite toimii arvaamattomasti.

- Irrota virtajohto ja kytke se sitten uudelleen.
- Katkaise ja kytke ulkoisen laitteen virta ja yritä uudelleen.
- Jos signaali ei ole, Soundbar sammuu automaattisesti tietyn ajan kuluttua. Kytke virta päälle. (Katso ohjeet sivulta 9.)

Kaukosäädin ei toimi.

- Suuntaa kaukosäädin suoraan Soundbar-laitetta kohti.
- Vaihda paristot uusiin.

Soundbar-laite ei toista mitään ääntä.

- Soundbarin äänenvoimakkuus on liian pieni tai äänet on mykistetty. Säädä äänenvoimakkuutta.
- Kun mikä tahansa ulkoinen laite on yhdistettynä (digiboksi, Bluetooth-laite, mobiililaitte jne.), säädä ulkoisen laitteen äänenvoimakkuutta.
- Valitse television äänilähdöksi Soundbar. (Samsung-televisiossa voit tehdä sen valitsemalla Koti (🏠) → Valikko → Asetukset (⚙️) → Kaikki asetukset (⚙️) → Ääni → Äänilähtö → valitse Soundbar)
- Kaapeli voi olla löysällä Soundbar-laitteen liittäessä. Irrota kaapeli ja kytke se uudelleen.
- Irrota virtajohto kokonaan, kytke se uudelleen ja kytke virta.
- Alusta tuote ja yritä uudelleen. (Katso sivua 31.)

Soundbar-laite ei muodosta Bluetooth-yhteyttä.

- Kun yhdistät uuden laitteen, siirry Bluetooth-laiteparin muodostustilaan. (Paina kaukosäätimen **PAIR** -painiketta tai paina laitteen  **(Lähde)** -painiketta vähintään viiden sekunnin ajan.)
- Jos Soundbar-laite on liitetty toiseen laitteeseen, irrota kyseinen laite ensin ja vaihda laitetta.
- Yhdistä se uudelleen, kun olet poistanut Bluetooth-kaiuttimen yhdistettävän laitteen luettelosta. (Samsung-televisiossa voit tehdä sen valitsemalla Koti (🏠) → Valikko → Asetukset (⚙️) → Kaikki asetukset (⚙️) → Ääni → Äänilähtö → Bluetooth-kaiuttimien luettelo)
- Irrota virtapistoike, kytke se takaisin ja yritä uudelleen.
- Alusta tuote ja yritä uudelleen. (Katso sivua 31.)

Ääni katkeilee Bluetooth-yhteyttä käytettäessä.

- Jos Bluetoothilla yhdistetty laite siirtyy liian kauaksi Soundbar-laitteesta, ääni voi katkeilla. Siirrä laite lähemmäs Soundbar-laitetta.
- Jos jokin varkalosi osa koskee Bluetooth-lähetinvastaanottimeen tai jos tuote on metallisen huonekalun päällä, ääni saattaa katkeilla. Tarkista käyttöympäristö ja -olosuhteet.

Soundbar-laite ei käynnisty automaattisesti television kanssa.

- Jos sammutat Soundbar-laitteen katsellessasi televisiota, virtasynkronointi television kanssa poistetaan käytöstä. Sammuta televisio ja Soundbar-laite television kaukosäätimellä.

13 LISENSILLÄ



Dolby, Dolby Audio, and the double-D symbol are trademarks of Dolby Laboratories Licensing Corporation. Manufactured under license from Dolby Laboratories. Confidential unpublished works. Copyright 1992-2019 Dolby Laboratories. All rights reserved.



For DTS patents, see <http://patents.dts.com>. Manufactured under license from DTS, Inc. (for companies headquartered in the U.S./Japan/Taiwan) or under license from DTS Licensing Limited (for all other companies). DTS, DigitalSurround, and the DTS logo are registered trademarks or trademarks of DTS, Inc. in the United States and other countries. © 2021 DTS, Inc. ALL RIGHTS RESERVED.



The Bluetooth® word mark and logos are registered trademarks owned by Bluetooth SIG, Inc. and any use of such marks by Samsung Electronics Co., Ltd. is under license. Other trademarks and trade names are those of their respective owners.

14 AVOIMEN LÄHDEKIELEN LISENSSI- ILMOITUS

Jos sinulla on avoimen lähdekoodin ohjelmistoihin liittyviä kysymyksiä tai pyyntöjä, ota yhteys Samsung Open Sourceen (<http://opensource.samsung.com>)

15 TÄRKEÄ HUOLTOHUOMAUTUS

- Tämän käyttöoppaan kuvitus on vain viitteeksi, ja se saattaa erota varsinaisen tuotteen ulkonäöstä.
- Käsittelykulut voidaan periä, jos
 - (a) teknikko kutsutaan kotiisi pyynnöstäsi, ja tuotteessa ei ole toimintavirhettä (et ole lukenut tätä käyttöopasta).
 - (b) tuot laitteen korjauskeskukseen ja tuotteessa ei ole toimintavirhettä (et ole lukenut tätä käyttöopasta).
- Kerromme sinulle käsittelykulun summan ennen kuin teemme kotikäynnin tai aloitamme työt.

16 TEKNISET TIEDOT JA LISÄTIETOJA

Tiedot

Mallin nimi	HW-C410
USB	5V/0,5A
Paino	2,0 kg
Mitat (leveys x korkeus x syvyys)	641,0 x 66,5 x 107,0 mm
Käyttölämpötila	+5°C - +35°C
Käyttökosteusprosentti	10 % - 75 %
VAHVISTIN Lähtöteho	20W x 2
Tuetut toistomuodot	2-kanavainen LPCM, Dolby Audio™ (Dolby® Digital -tuki), DTS

Kokonaisvirrankulutus valmiustilassa (W)	0,5W
Bluetooth Portin passiivointitapa	Poista Bluetooth Power-toiminto käytöstä pitämällä SOUND MODE -painiketta painettuna yli 5 sekuntia.

HUOMAUTUKSIA

- Samsung Electronics Co., Ltd pidättää oikeuden muuttaa teknisiä ominaisuuksia ilman ennakkoilmoitusta.
- Paino ja mitat ovat likimääräisiä.

- Samsung vakuuttaa, että tämä radiolaitteisto täyttää direktiivin 2014/53/EU määräykset ja Yhdistyneen kuningaskunnan asianmukaiset lakisääteiset vaatimukset. Vaatimustenmukaisuusvakuutuksen teksti on luettavissa kokonaisuudessaan osoitteessa <http://www.samsung.com>. Siirry Tuki-kohtaan ja anna mallinimi. Tätä laitetta saa käyttää kaikissa EU-maissa ja Yhdistyneessä kuningaskunnassa.
- **LANGATTOMAN LAITTEEN LÄHTÖTEHO**
RF-lähettimen enimmäisteho
100 mW alueella 2,4 GHz – 2,4835 GHz



[Tuotteen paristojen oikea hävittäminen]

(Jätteiden lajittelua käyttävät maat)

Tämä merkintä paristossa, käyttöoppaassa tai pakkauksessa tarkoittaa, että tämän tuotteen sisältämiä paristoja ei saa hävittää muun kotitalousjätteen seassa, kun niiden käyttöikä on päättynyt. Kemiallinen symboli Hg, Cd tai Pb ilmaisee, että paristo sisältää elohopeaa, kadmiumia tai lyijyä yli EU-direktiivin 2006/66 salliman määrän.

Jos paristoja ei hävitetä oikein, nämä aineet voivat vahingoittaa ihmisten terveyttä tai ympäristöä. Suojaa luonnonvaroja ja edistä materiaalien uusiokäyttöä erottelemalla paristot muusta jätteestä ja toimittamalla ne kierrätettäväksi paikalliseen maksuttomaan paristojen palautusjärjestelmään.



Tuotteen turvallinen hävittäminen (elektroniikka ja sähkölaitteet)

(Jätteiden lajittelua käyttävät maat)

Oheinen merkintä tuotteessa, lisävarusteissa tai käyttöohjeessa merkitsee, että tuotetta tai lisävarusteina toimitettavia sähkölaitteita (esim. laturia, kuulokkeita tai USB kaapelia) ei saa hävittää kotitalousjätteen mukana niiden käyttöön päätyttyä. Virheellisestä jätteenkäsittelystä ympäristölle ja terveydelle aiheutuvien haittojen välttämiseksi tuote ja lisävarusteet on eroteltava muusta jätteestä ja kierrätettävä kestävä kehityksen mukaista uusiokäyttöä varten.

Kotikäyttäjät saavat lisätietoja tuotteen ja lisävarusteiden turvallisesta kierrätyksestä ottamalla yhteyttä tuotteen myyneeseen jälleenmyyjään tai paikalliseen ympäristöviranomaiseen.

Yrityskäyttäjien tulee ottaa yhteyttä tavarantoimittajaan ja selvittää hankintasopimuksen ehdot. Tuotetta tai sen lisävarusteita ei saa hävittää muun kaupallisen jätteen seassa.

Lisätietoja Samsungin ympäristösitoumuksista ja tuotekohtaisista säännöselvoitteista, kuten REACH, WEEE ja akut on osoitteessa

www.samsung.com/uk/aboutsamsung/sustainability/environment/our-commitment/data/

SIKKERHEDSINFORMATIONER

SIKKERHEDSINFORMATIONER

FOR AT MINDSKE RISIKO FOR ELEKTRISK STØD MÅ BAGBEKLÆDNINGEN IKKE AFTAGES. ENHEDENS INDVENDIGE DELE MÅ KUN EFTERSES AF FAGKYNDIGE. OVERLAD ALT REPARATIONSARBEJDE TIL AUTORISEREDE SERVICEFORHANDLERE.

Se nedenstående tabel med forklaring af symboler, som kan forefindes på dit Samsung-produkt.

	FORSIGTIG RISIKO FOR ELEKTRISK STØD. MÅ IKKE ÅBNES	
	Dette symbol indikerer, at der findes højspænding inden i. Det er farligt med enhver form for kontakt med nogen intern del i dette produkt.	
	Dette symbol angiver, at vigtige dokumenter om betjening og vedligeholdelse er vedlagt dette produkt.	
	Klasse II produkt: Dette symbol angiver, at der ikke kræves en sikkerhedsforbindelse til elektrisk jord (jordforbindelse). Hvis dette symbol ikke er til stede på et produkt med et strømkabel, SKAL produktet have en sikker jordforbindelse.	
	Vekselstrømsspænding: Dette symbol angiver, at den målte spænding markeret med dette symbol er vekselstrømsspænding.	
	Jævnstrømsspænding: Dette symbol angiver, at den målte spænding markeret med dette symbol er jævnstrømsspænding.	
	Advarsel, Se brugervejledning: Dette symbol anmoder brugeren om, at se brugervejledningen for yderligere sikkerhedsrelaterede oplysninger.	

ADVARSEL

- For at reducere risikoen for brand eller elektrisk stød må enheden ikke udsættes for regn eller fugt.

FORSIGTIG

- FOR AT FORHINDRE ELEKTRISK STØD, SKAL STIKKETS BREDE FLADE STIKBEN PASSE I DEN BREDE ÅBNING OG SÆTTES HELT IND.
- Dette apparat skal altid tilsluttes en stikkontakt med jordforbindelse.
- For at afbryde apparatet fra strømmen skal stikket fjernes fra stikkontakten. Derfor skal stikkontakten være tilgængelig.
- Udsæt ikke apparatet for dryp eller sprøjt. Anbring ikke objekter, der er fyldt med væske, såsom vaser, på apparatet.
- For at slukke helt for apparatet, skal du trække strømstikket ud af stikkontakten. Derfor bør der altid være klar og let adgang til strømstikket.

FORHOLDSREGLER

1. Sørg for, at vekselstrømsforsyningen i hjemmet svarer til de strømforsyningskrav, der er angivet på identifikationsetiketten, som sidder på undersiden af produktet. Installer dit produkt vandret på et forsvarligt underlag (møbel) med tilstrækkelig plads omkring til ventilation 7-10 cm. Sørg for, at ventilationshullerne ikke er blokeret. Anbring ikke enheden på forstærkere eller andet udstyr, der kan blive varmt. Denne enhed er konstrueret til vedvarende brug. For at afbryde enheden helt skal du fjerne stikket fra stikkontakten. Fjern enheden, hvis du har planer om, at den ikke skal bruges i lang tid.
2. Fjern stikket fra stikkontakten i tordenvejr. Strømspidser pga. lyn kan beskadige enheden.
3. Udsæt ikke enheden for direkte sollys eller andre varmekilder. Dette kan medføre, at enheden overophedes og ikke fungerer korrekt.
4. Beskyt produktet mod fugt (f.eks. fra vaser) og stærk varme (f.eks. varm apparater) eller udstyr, der skaber stærke magnetiske eller elektriske felter. Kobl strømkablet fra stikkontakten, hvis enheden ikke fungerer korrekt. Dit produkt er ikke beregnet til kommerciel anvendelse. Dette produkt er kun beregnet til personligt brug. Der kan forekomme fugtdannelse, hvis dit produkt eller din disk har været opbevaret ved lave temperaturer. Hvis du transporterer enheden om vinteren, skal du vente ca. 2 timer, indtil den har opnået rumtemperatur, inden du anvender den.
5. Batterierne, der anvendes i dette produkt, indeholder kemikalier, der er miljøskadelige. Bortskaf ikke batterier sammen med almindeligt husholdningsaffald. Bortskaf ikke batteriet i ild. Batterierne må ikke kortsluttes, adskilles eller overophedes.
FORSIGTIG: Der er eksplosionsfare, hvis batterier monteres forkert. Udskift kun med samme eller tilsvarende type.

INDHOLD

01	Kontrol af komponenterne	6
02	Produktoversigt	7
	Soundbarens øverste panel	7
	Soundbarens bundpanel	8
03	Brug af fjernbetjening	9
	Isættelse af batterier før brug af fjernbetjeningen (2 stk. AAA-batterier)	9
	Sådan bruger du fjernbetjeningen	9
	Sådan bruges de skjulte knapper (knapper med flere funktioner)	14
	Outputspecifikationer for de forskellige tilstande for lydeffekter	14
	Indstille Soundbar-lyden med en tv'ets fjernbetjening	15
04	Sådan tilsluttes Soundbaren	16
	Tilslutter elektrisk strøm	16
05	Brug af kabelforbindelse til tv'et	17
	Tilslutning ved brug af optisk kabel	17
06	Brug af trådløs forbindelse til tv'et	18
	Forbindelse via Bluetooth	18
07	Tilslutning til en ekstern enhed	20
	Tilslutning ved brug af optisk kabel	20

08	Tilslutning af en USB-lagerenhed	21
09	Tilslutning til en mobilenhed	23
	Forbindelse via Bluetooth	23
	Tilslutning af en Soundbar til en mobilenhed via NFC-funktionen	26
10	Installation af vægmonteringsenheden (valgfrit tilbehør)	27
	Forhåndsregler ved installation	27
	Vægmonteringskomponenter	27
11	Softwareop-datering	30
	Nulstilling	31
12	Fejlfinding	32
13	Licens	33
14	Bemærkning vedr. Open Source-licens	34
15	Vigtig note om service	34
16	Specifikationer og vejledning	35
	Specifikationer	35

01 KONTROL AF KOMPONENTERNE



Soundbar-hovedenheden



Strømkabel (Soundbar)











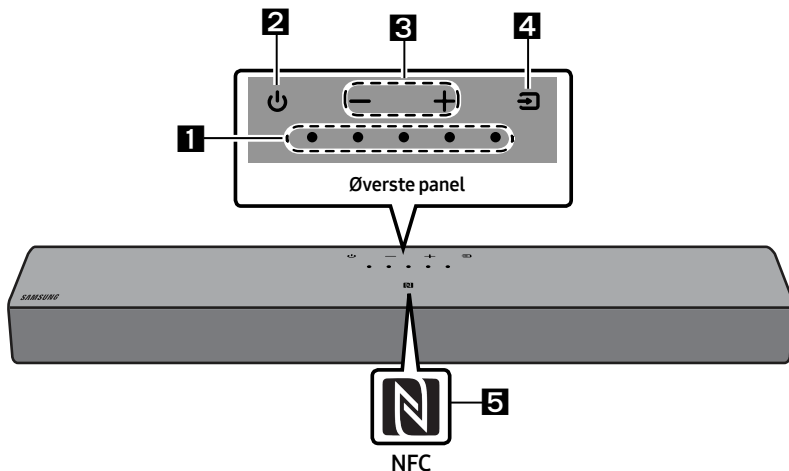



















**Soundbar fjernbetjening /
batterier**

- Du kan finde flere oplysninger om strømforsyningen og strømforbruget på produktetiketten. (Etiket: Undersiden af Soundbar-hovedenheden)
- Kontakt et Samsung-servicecenter eller Samsung-kundeservice for køb af ekstra komponenter eller kabler.
- Design og specifikationer kan ændres uden varsel.
- Udseende af tilbehør kan afvige lidt fra illustrationerne ovenfor.

02 PRODUKTOVERSIGT

Soundbarens øverste panel



<p>1</p>	<p>LED-indikator</p>	<p>LED-indikatoren blinker, lyser eller skifter farve afhængigt af Soundbarens aktuelle tilstand eller status. Farve på LED-indikatoren og antallet af lys indikerer den aktive tilstand som beskrevet nedenfor.</p> <table border="1" data-bbox="281 884 1039 963"> <tr> <td data-bbox="281 884 421 963">  Hvid LED </td> <td data-bbox="421 884 557 963">  Hvid LED </td> <td data-bbox="557 884 753 963">  Flerfarvet LED </td> <td data-bbox="753 884 893 963">  Hvid LED </td> <td data-bbox="893 884 1039 963">  Hvid LED </td> </tr> </table> <ul style="list-style-type: none"> • Det flerfarvede LED ændres til Hvid, Grønblåt, Grøn, Rød, Gul, Orange, Lilla, og Blå, afhængigt af tilstanden eller statussen. 	 Hvid LED	 Hvid LED	 Flerfarvet LED	 Hvid LED	 Hvid LED			
 Hvid LED	 Hvid LED	 Flerfarvet LED	 Hvid LED	 Hvid LED						
<p>2</p>	<p>Tænd/Sluk</p>	<p>Slukker og tænder for strømmen.</p>								
<p>3</p>	<p>Lydstyrke</p>	<p>Indstiller lydstyrken.</p>								
<p>4</p>	<p>Kilde</p>	<ul style="list-style-type: none"> • Tryk på knappen  (Kilde) for at skifte tilstanden. Hver gang du skifter tilstanden, lyser LED'en hvidt og slukkes derefter. <table border="1" data-bbox="281 1235 1039 1401"> <tr> <td data-bbox="281 1235 381 1347"> <p>LED-indikator</p> </td> <td data-bbox="381 1235 602 1347"> <p>Hvid tændt -> slukket</p>  </td> <td data-bbox="602 1235 822 1347"> <p>Hvid tændt -> slukket</p>  </td> <td data-bbox="822 1235 1039 1347"> <p>Hvid tændt -> slukket</p>  </td> </tr> <tr> <td data-bbox="281 1347 381 1401">  </td> <td data-bbox="381 1347 602 1401"> <p>"Digital Audio In"</p> </td> <td data-bbox="602 1347 822 1401"> <p>"Bluetooth"</p> </td> <td data-bbox="822 1347 1039 1401"> <p>"USB"</p> </td> </tr> </table>	<p>LED-indikator</p>	<p>Hvid tændt -> slukket</p> 	<p>Hvid tændt -> slukket</p> 	<p>Hvid tændt -> slukket</p> 		<p>"Digital Audio In"</p>	<p>"Bluetooth"</p>	<p>"USB"</p>
<p>LED-indikator</p>	<p>Hvid tændt -> slukket</p> 	<p>Hvid tændt -> slukket</p> 	<p>Hvid tændt -> slukket</p> 							
	<p>"Digital Audio In"</p>	<p>"Bluetooth"</p>	<p>"USB"</p>							

5**NFC Logo**

Du kan aktivere din Bluetooth-forbindelse ved at anbringe telefonen i NFC-registreringsområde for Soundbaren.

- Når du tilslutter lysnetledningen, begynder strømknappen at fungere i 4 til 6 sekunder.
- Når du tænder for enheden, vil der være en forsinkelse på 4 til 5 sekunder, inden den producerer lyd.
- Hvis du hører lyd fra både tv'et og Soundbaren, gå til menuen **Indstillinger** for tv-lyden, og skift tv-højtaleren til **Ekstern højttaler**.

Soundbarens bundpanel

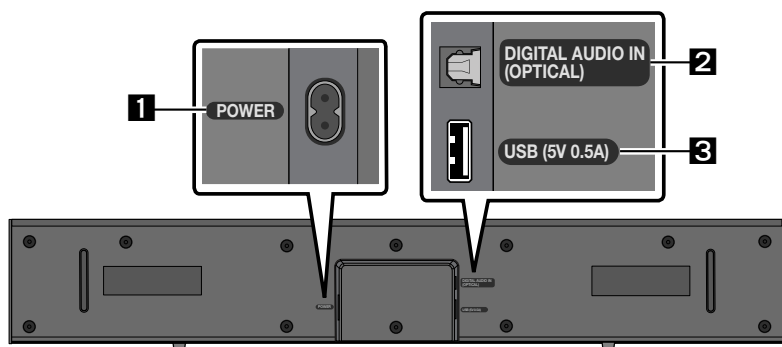
**1****POWER**

Tilslut soundbars vekselstrømskabel.

2**DIGITAL AUDIO IN (OPTICAL)**

Tilslut den digitale (optiske) udgang af en ekstern enhed.

3**USB (5V 0.5A)**

Tilslut en USB-enhed her for at afspille musikfiler på USB-enheden gennem Soundbar.

- Tilslut ikke denne enhed eller andre komponenter til en stikkontakt, før alle forbindelser mellem komponenter er komplette.

03 BRUG AF FJERNBETJENING

Isættelse af batterier før brug af fjernbetjeningen (2 stk. AAA-batterier)

Skyd bagdækslet i retningen med pilen, indtil det er helt fjernet. Indsæt 2 stk. AAA-batterier (1,5V), så deres retning er korrekt. Skyd bagdækslet tilbage på plads.

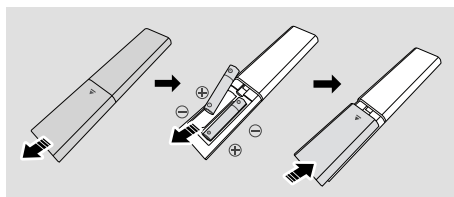

Sådan bruger du fjernbetjeningen

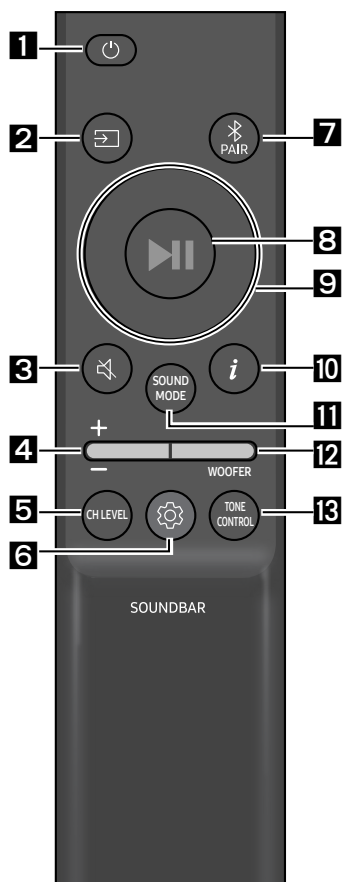

1	Tænd/Sluk Slukker og tænder for Soundbaren.					
	<table border="1"><tr><td rowspan="2">LED-indikator</td><td>Blinker grønblåt x1 ○ ○ ● ○ ○</td><td>Blinker rødt x3 ○ ○ ● ○ ○</td></tr><tr><td>Til</td><td>Fra</td></tr></table>	LED-indikator	Blinker grønblåt x1 ○ ○ ● ○ ○	Blinker rødt x3 ○ ○ ● ○ ○	Til	Fra
LED-indikator	Blinker grønblåt x1 ○ ○ ● ○ ○		Blinker rødt x3 ○ ○ ● ○ ○			
	Til	Fra				
	<ul style="list-style-type: none">• Funktionen Auto Power Down Enheden slukker automatisk i følgende situationer:<ul style="list-style-type: none">- I "Digital Audio In" / "Bluetooth" / "USB" tilstand, hvis der ikke er nogen lysignal i 18 minutter.					
2	(Kilde) Tryk for at vælge en kilde tilsluttet til Soundbaren.					
3	(Lydløs) Tryk på knappen (Lydløs) for at deaktivere lyden. Tryk på knappen igen for at aktivere lyden.					
	<table border="1"><tr><td>LED-indikator</td><td>Blinker X gentagne gange ○ ○ ○ ○ ●</td></tr></table>	LED-indikator	Blinker X gentagne gange ○ ○ ○ ○ ●			
LED-indikator	Blinker X gentagne gange ○ ○ ○ ○ ●					

4**Volumen**

Skub knappen op eller ned for at justere lydstyrken.

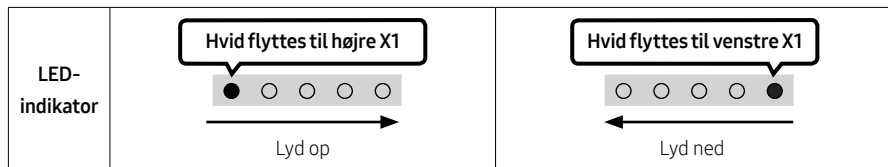
**5****CH LEVEL**

Når du trykker på knappen, kan du justere lydstyrken for hver højttaler.

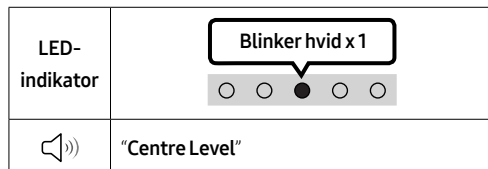
**6****⚙️ (Lydstyring)**



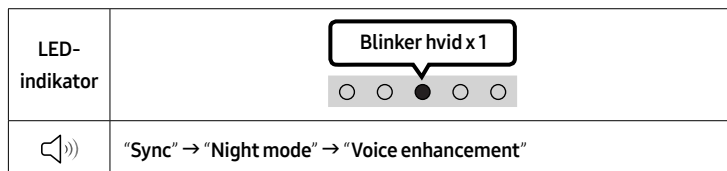

Tryk på denne knap for at indstille lydfunktionen. Den ønskede indstilling kan justeres ved hjælp af **Op/Ned** knapperne. Hver gang tilstanden ændres, blinker flerfarvet LED i hvidt.

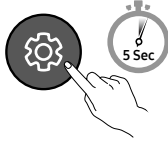
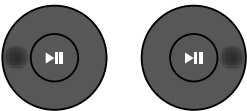

- Hvis TV-billedet og lyden fra Soundbaren ikke er synkroniseret, skal du vælge **"Sync"** i lydjusteringen, og derefter indstille lydforsinkelsen til mellem 0 og 300 millisekunder vha. **Op/Ned** knapper. (Ikke tilgængelig i **"USB-"** eller **"Bluetooth-"** tilstand.)
- **"Sync"** understøttes kun til visse funktioner.
- **"Night mode"** er optimeret til aftenvisning, hvor indstillingerne er justeret, så lydstyrken er skruet ned, men dialogen stadig er tydelig.
- **"Voice enhancement"** gør det lettere at høre talt dialog i film og på tv.

7 Band EQ

Tryk og hold knappen  (**Lydstyring**) i ca. 5 sekunder for at justere lyden for hvert frekvensbånd. Du kan vælge mellem 150 Hz, 300 Hz, 600 Hz, 1,2 kHz, 2,5 kHz, 5 kHz og 10 kHz med **Venstre/Højre** knapperne, og alle kan justeres til en indstilling mellem -6 og +6 med **Op/Ned** knapper. (Sørg for, at Lydstilstanden er sat til "Standard".)

7 Band EQ			
			
Tryk og hold på knappen  (Lydstyring) i cirka 5 sekunder.		Brug den Venstre/Højre knap, og hver knap sættes på en indstilling mellem -6 til+6.	
	"150Hz"		"150Hz" → "300Hz" → "600Hz" → "1.2kHz" → "2.5kHz" → "5kHz" → "10kHz"

7

Bluetooth PAIR

Skift Soundbaren til Bluetooth-parringstilstand.

Når du trykker på knappen, ændres LED-displayet som vist nedenfor.

- Indtil parringen er fuldført, skiftes flerfarvet LED som **Rød** → **Grøn** → **Blå** skiftevis.

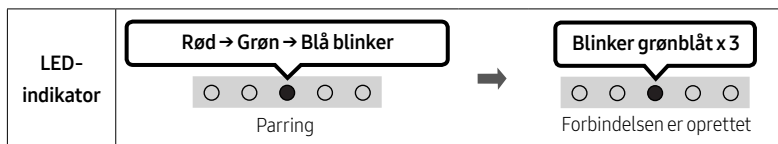

8

▶II (Afspil/Pause)

Du kan også afspille eller sætte musik på pause ved at trykke på knappen i tilstanden "USB".

9

Op/Ned/Venstre/Højre

Tryk på **Op/Ned/Venstre/Højre** på knappen for at vælge eller indstille funktioner.

- **Gentag**
Hvis du skal bruge funktionen Gentag i tilstanden "USB", skal du trykke på knappen **Op**.
- **Spring musik over**
Tryk på knappen **Højre** for at vælge den næste musikfil. Tryk på knappen **Venstre** for at vælge den forrige musikfil.



10

i (Info)

Når der er trykket, vises hver tilstand. (Se side 7).

SOUND MODE

Tryk på denne knap for at vælge den ønskede lydtilstand. Hver gang tilstanden ændres, blinker flerfarvet LED i hvidt. (Lydtilstanden kan variere alt efter tv-modellen).

LED-indikator	
	"Surround Sound" → "Standard"

- **Surround Sound**
Giver et bredere lydfelt end standard.
- **Standard**
Sender den originale lyd.

- **Bluetooth Power Til/Fra**

Denne funktion tænder automatisk for Soundbar, når den modtager en anmodning om forbindelse fra et tidligere tilsluttet tv eller en tidligere tilsluttet Bluetooth enhed.

Indstillingen er som standard slået Til.

- Hold knappen **SOUND MODE** inde i mindst 5 sekunder for at slukke for tænd/sluk-funktionen for Bluetooth.

- **DRC (Dynamic Range Control) Til/Fra**

Gør det muligt at anvende dynamisk områdekontrol på Dolby Digital-lydspor. Tryk og hold nede på knappen **SOUND MODE** i mere end fem sekunder, mens Soundbar er slået fra for at slå DRC (Dynamic Range Control) til eller fra. Med DRC slået til skrues der ned for høj lyd. (Lyden kan være forvrænget).

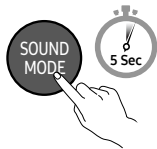
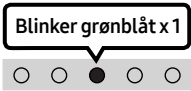
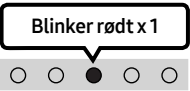
SOUND MODE-knap	LED-indikator	
	 <p style="text-align: center;">Til (standard)</p>	 <p style="text-align: center;">Fra</p>
DRC Til/Fra	Slå til → Fra	

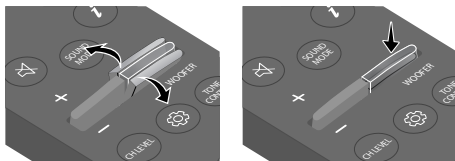
12**WOOFER (BAS)-NIVEAU**

Skub knappen op eller ned for at justere basniveauet mellem -6 og +6. Tryk på knappen for at indstille wooferens (bas) lydstyrke til 0 (standard). (Subwoofer medfølger ikke).

13**TONE CONTROL**

Når du trykker på knappen, kan du justere lydstyrken for diskant- eller baslyden. Den ønskede indstilling kan justeres ved hjælp af **Op/Ned** knapperne. (Denne funktion er tilgængelig i alle lydtilstande undtagen "Standard"-tilstand).

LED-indikator	
	"Treble" → "Bass"

Sådan bruges de skjulte knapper (knapper med flere funktioner)

Skjult knap		Referenceside
Knap på fjernbetjening	Funktion	
WOOFER (Op)	TV-fjernbetjening til/fra	Side 15
Venstre	Automatisk tilslutning af TV til/fra	Side 19
 (Lydstyring)	7 Band EQ	Side 11
SOUND MODE	DRC Til/Fra	Side 12
	Bluetooth Power Til/Fra	Side 12

Outputspecifikationer for de forskellige tilstande for lydeffekter

Effekt	Input	Output
Surround Sound	2.0 kanaler	2.0 kanaler
	5.1 kanaler	2.0 kanaler
Standard	2.0 kanaler	2.0 kanaler
	5.1 kanaler	2.0 kanaler

Indstille Soundbar-lyden med en tv'ets fjernbetjening

Indstil Soundbar-lyden med en tv'ets fjernbetjening.







- Denne funktion kan kun bruges med IR fjernbetjening. Bluetooth fjernbetjening (fjernbetjening, der kræver parring) understøttes ikke.
- Indstil tv-højtaleren til **Ekstern højtaler** for at bruge denne funktion.
- Producenter, der understøtter denne funktion:
Samsung, VIZIO, LG, Sony, Sharp, PHILIPS, PANASONIC, TOSHIBA, Hisense, RCA

TV-fjernbetjening til/fra

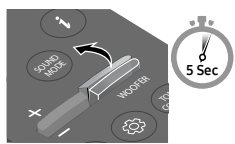
1. Sluk for Soundbaren.
2. Tryk og hold **WOOFER** knappen i 5 sekunder.

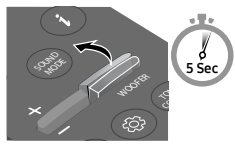
Hver gang du skubber **WOOFER** knappen op og holder den i 5 sekunder, skiftes tilstanden i følgende rækkefølge: "Off-TV Remote" (Standardtilstand), "Samsung-TV Remote", "All-TV Remote".

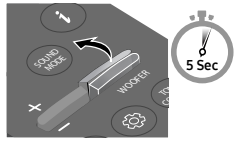
Status på LED-indikatoren ændres hver gang der ændres tilstanden, som vis nedenfor.

Knap på fjernbetjening	LED-indikator	Status
	Blinker rødt x1  "Off-TV Remote" (Standardtilstand)	Deaktiver TV-fjernbetjening.
	Blinker grønblåt x1  "Samsung-TV Remote"	Aktiver en Samsung TV's IR fjernbetjening.
	Blinker blåt x1  "All-TV Remote"	Aktiver en tredjeparts TV's IR fjernbetjening.

04 SÅDAN TILSLUTTES SOUNDBAREN

Tilslutter elektrisk strøm

Brug de strømkomponenter, der er vist nedenfor, til at slutte din Soundbar til en stikkontakt i følgende rækkefølge:

- Du kan finde flere oplysninger om krævet strømforsyning og strømforbrug på produktetiketten.
(Etiket: Undersiden af Soundbar-hovedenheden)

1. Tilslut lysnetkablet til Soundbaren.
2. Sæt lysnetkablet i vægkontakten.

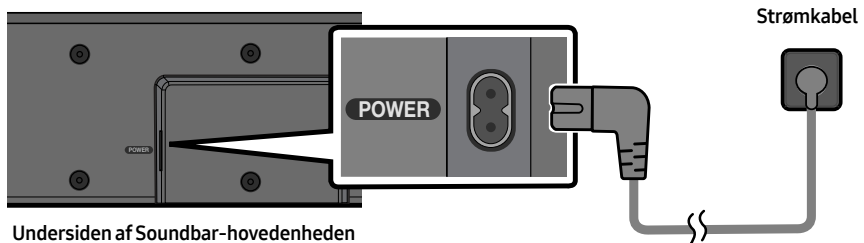

BEMÆRK

- Hvis du tager stikket ud og tilslutter netledningen, når produktet tændes, tændes Soundbaren automatisk.

05 BRUG AF KABELFORBINDELSE TIL TV'ET

Tilslutning ved brug af optisk kabel

Checkliste inden tilslutning

- Når du bruger et optisk kabel og terminalerne har dækslerne, skal du sørge for at fjerne dem.

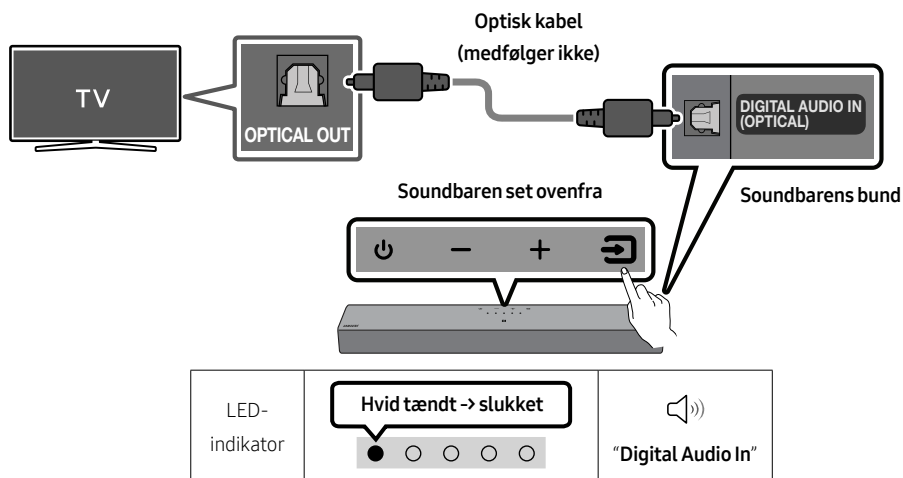

1. Når tv'et og Soundbaren er slukket, skal du tilslutte **DIGITAL AUDIO IN (OPTICAL)** -porten på Soundbaren og den **OPTICAL** udgangsport på tv'et med det optiske kabel (medfølger ikke), som vist på billedet.
2. Slå Soundbaren og tv'et til.
3. Tryk på knappen **⇒ (Kilde)** på det øverste panel eller på fjernbetjeningen, og vælg derefter tilstanden "**Digital Audio In**".
4. Tv-lyd er output fra Soundbaren.

06 BRUG AF TRÅDLØS FORBINDELSE TIL TV'ET

Forbindelse via Bluetooth

Når et Samsung-tv er tilsluttet ved hjælp af Bluetooth, kan du høre stereolyd uden besværet med kabler.

- Der kan kun tilsluttes ét Samsung-tv ad gangen.
- Der kan tilsluttes Samsung-tv, der understøtter Bluetooth. Kontrollér specifikationerne for dit tv.

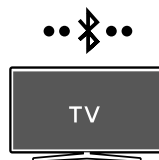

Den første tilslutning

1. Tryk på knappen PAIR på Soundbar-fjernbetjeningen, eller tryk på knappen (Kilde) på toppanellet på Soundbar for at vælge tilstanden "Bluetooth".

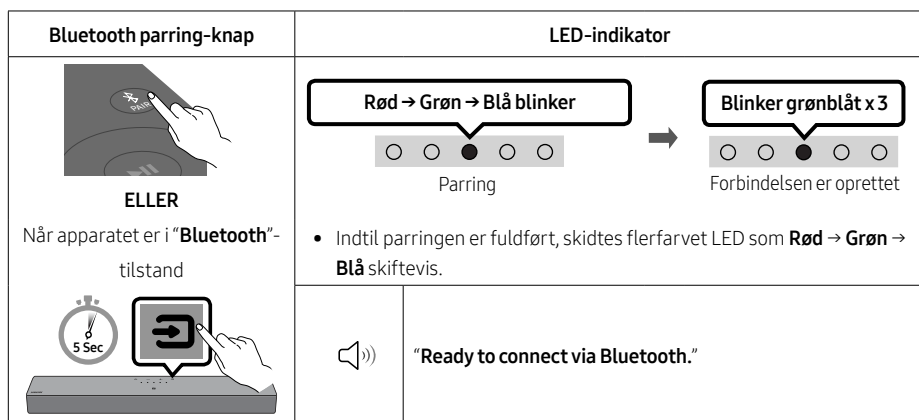

2. Vælg Bluetooth-tilstand på Samsung-tv'et.
(f.eks. Hjem (🏠) → Menu → Indstill. (⚙️) → Alle indstillinger (⚙️) → Lyd → Lydoutput → Liste over Bluetooth-højttalere → [AV]Soundbar C4-Series (Bluetooth))
3. Vælg "[AV]Soundbar C4-Series" fra listen på tv-skærmen.
En tilgængelig Soundbar angives med "**Skal parres**" eller "**Parret**" på tv'ets Bluetooth enhedsliste. Hvis du vil forbinde Samsung-tv til Soundbar, skal du vælge beskeden og derefter oprette en forbindelse.
4. Du kan nu høre Samsung-tv-lyden fra Soundbaren.
 - Hvis der er en forbindelseslog mellem Soundbaren og Samsung tv-et, forbindes Soundbaren automatisk ved at ændre dens tilstand til "**Bluetooth**."

Hvis enheden ikke får forbindelse

- Hvis du har en eksisterende Soundbar (f.eks. [AV]Soundbar C4-Series) på listen over højttalere på Samsung-tv'et, skal du slette den.
- Gentag derefter trin 1 til 3.

Frakobling af Soundbar-hovedenheden fra Samsung-tv

Tryk på knappen  (Kilde) på det øverste panel eller på fjernbetjeningen for at vælge en anden tilstand end "Bluetooth".

- Afbrydelse tager tid, fordi Samsung-tv skal modtage et svar fra Soundbaren.
(Tiden kan variere alt efter modellen af Samsung-tv.)

Automatisk tilslutning af TV til/fra

Du kan annullere den automatiske Bluetooth-forbindelse mellem Soundbaren og tv'et ved at trykke på knappen **Venstre** på fjernbetjeningen i 5 sekunder, hvis Soundbarens status er "Bluetooth Ready". (Slå til → fra)

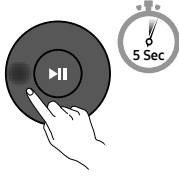
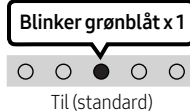
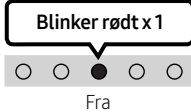
Venstre knap	LED-indikator	
	 <p>Blinker grønblåt x 1</p> <p>Til (standard)</p>	 <p>Blinker rødt x 1</p> <p>Fra</p>
Bluetooth Ready	Slå til → Fra	

Bemærkninger til Bluetooth-forbindelse

- Find en ny enhed inden for 1 m for at oprette forbindelse via Bluetooth-kommunikation.
- Når du bliver bedt om en PIN-kode, når du tilslutter en Bluetooth-enhed, skal du indtaste <0000>.
- Soundbaren slukkes automatisk efter 18 minutter i klar-tilstand.
- Soundbaren udfører muligvis ikke Bluetooth-søgning eller -forbindelse korrekt under følgende omstændigheder:
 - Hvis der er et stærkt elektrisk felt omkring Soundbaren.
 - Hvis flere Bluetooth-enheder samtidigt er sammenkoblet med Soundbaren.
 - Hvis Bluetooth-enheden er slukket, ikke på plads eller ikke fungerer korrekt.
- Elektroniske apparater kan forårsage radiointerferens. Apparater, der genererer elektromagnetiske bølger, skal holdes væk fra Soundbar-hovedenheden – f.eks. mikrobølger, trådløse LAN-enheder osv.

07 TILSLUTNING TIL EN EKSTERN ENHED

Tilslutning ved brug af optisk kabel

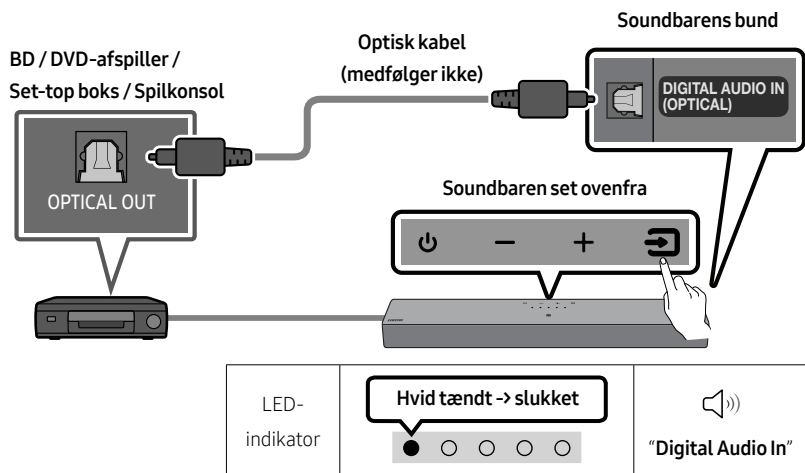

1. Når tv'et og Soundbaren er slukket, skal du tilslutte **DIGITAL AUDIO IN (OPTICAL)** -porten på Soundbaren og den OPTICAL udgangsport på tv'et med det optiske kabel (medfølger ikke) som vist på billedet.
2. Slå Soundbaren og den eksterne enhed til.
3. Vælg tilstanden "**Digital Audio In**" ved at trykke på knappen  (**Kilde**) på det øverste panel eller på fjernbetjeningen.
4. Den eksterne enheds lyd er output fra Soundbaren.

08 TILSLUTNING AF EN USB-LAGERENHED

Du kan afspille musikfiler, der findes på lagringsenheder, gennem Soundbar.

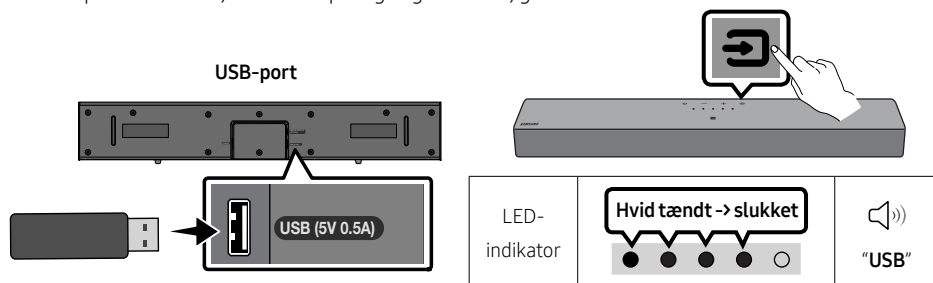

1. Slut USB-enheden til USB-porten i bunden af produktet.
2. Tryk på knappen  (**Kilde**) på det øverste panel eller på fjernbetjeningen, og vælg derefter tilstanden "USB".
3. Afspil musikfiler fra lagringsenheden gennem Soundbar.
 - Soundbar slukker automatisk (Auto Power Down), hvis der ikke har været en USB-enhed tilsluttet i mere end 18 minutter.

Kompatibilitetsliste

Filtypenavn	Codec	Samplingsfrekvens	Bit hastighed
*.mp3	MPEG1 Layer2	32kHz ~ 48kHz	32 ~ 320kbps
	MPEG1 Layer3	32kHz ~ 48kHz	32 ~ 320kbps
	MPEG2 Layer3	16kHz ~ 24kHz	8 ~ 160kbps
	MPEG2.5 Layer3	8kHz ~ 12kHz	8 ~ 160kbps
*.wma	WMA7/8/9	32kHz ~ 48kHz	32 ~ 320kbps
*.aac *.m4a	AAC-LC (MPEG2/MPEG4 kun lyd)	32kHz ~ 48kHz	32 ~ 320kbps
*.wav	LPCM	32kHz ~ 192kHz	1024 ~ 9216kbps
*.flac	FLAC	32kHz ~ 192kHz	162 ~ 8100kbps

- Hvis der er gemt for mange mapper (ca. 200) og filer (ca. 2000) på USB-enheden, kan der gå et øjeblik, før Soundbar kan oprette forbindelse og afspille filer.
- Soundbar understøtter kun USB-enheder med filsystemerne FAT16 (~2 GB), FAT32 (~2 TB) eller NTFS (~2T B).

09 TILSLUTNING TIL EN MOBILENHED

Forbindelse via Bluetooth

Når en mobilenhed er tilsluttet ved hjælp af Bluetooth, kan du høre stereolyd uden besvær med kabler.

- Når du tilslutter en parret Bluetooth-enhed til en slukket Soundbar, tændes Soundbaren automatisk.



Mobilenhed

Den første tilslutning

- Når du opretter forbindelse til en ny Bluetooth-enhed, skal du sørge for, at enheden er inden for 1 m afstand.
1. Tryk på knappen **PAIR** på Soundbar-fjernbetjeningen, eller tryk på knappen **(Kilde)** på toppanelet på Soundbar for at vælge tilstanden **"Bluetooth"**.

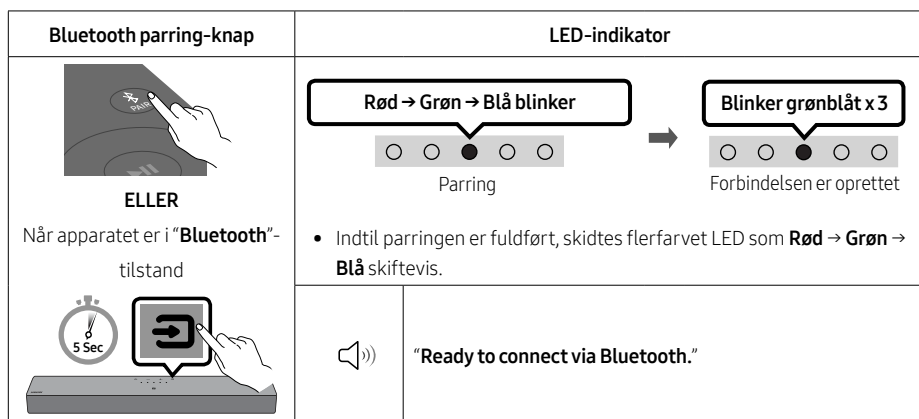

2. På din enhed skal du vælge **[AV]Samsung Soundbar C4-Series** fra den liste, der vises.
3. Afspil musikfiler fra den enhed, som er tilsluttet via Bluetooth, på Soundbaren.

Hvis enheden ikke får forbindelse

- Hvis du har en eksisterende Soundbar (f.eks., **[AV]Samsung Soundbar C4-Series**) på listen over højttalere på den mobile enhed, skal du slette den.
- Gentag derefter trin 1 og 2.

Bemærkninger til Bluetooth-forbindelse

- Find en ny enhed inden for 1 m for at oprette forbindelse via Bluetooth-kommunikation.
- Når du bliver bedt om en PIN-kode, når du tilslutter en Bluetooth-enhed, skal du indtaste <0000>.
- Soundbaren slukkes automatisk efter 18 minutter i klar-tilstand.
- Soundbaren udfører muligvis ikke Bluetooth-søgning eller -forbindelse korrekt under følgende omstændigheder:
 - Hvis der er et stærkt elektrisk felt omkring Soundbaren.
 - Hvis flere Bluetooth-enheder samtidigt er sammenkoblet med Soundbaren.
 - Hvis Bluetooth-enheden er slukket, ikke på plads eller ikke fungerer korrekt.
- Elektroniske apparater kan forårsage radiointerferens. Apparater, der genererer elektromagnetiske bølger, skal holdes væk fra Soundbar-hovedenheden – f.eks. mikrobølger, trådløse LAN-enheder osv.
- Soundbaren understøtter SBC-data (44,1 kHz, 48 kHz).
- Tilslut kun til en Bluetooth-enhed, der understøtter A2DP (AV)funktionen.
- Du kan ikke slutte Soundbaren til en Bluetooth-enhed, der kun understøtter HF (Hands Free) -funktionen.
- Når du slutter Soundbaren til en Bluetooth-enhed, skal du placere dem så tæt på hinanden som muligt.
- Jo længere Soundbaren og Bluetooth-enheden er fra hinanden, jo dårligere bliver lyd kvaliteten. Bluetooth-forbindelsen kan gå i stykker, når enhederne er uden for det effektive område.
- Bluetooth-forbindelsen fungerer muligvis ikke som beregnet i områder med dårlig modtagelse.
- En Bluetooth-enhed kan opleve støj eller funktionsfejl under følgende forhold:
 - Når kroppen er i kontakt med signaltransceiveren på Bluetooth-enheden eller Soundbaren- I hjørner eller når der er en hindring i nærheden, såsom en væg eller skillevæg, hvor der kan forekomme elektriske ændringer.
 - Når de udsættes for radioforstyrrelser fra andre produkter, der opererer i de samme frekvensområder, såsom medicinsk udstyr, mikrobølgeovne og trådløse LAN-enheder.
 - Hindringer som døre og vægge kan stadig påvirke lyd kvaliteten, selv når enhederne er inden for det effektive område.
- Bemærk, at din Soundbar ikke kan parres med andre Bluetooth-enheder, mens du bruger indstillingen Bluetooth.
- Denne trådløse enhed kan forårsage elektrisk interferens under brug.

Bluetooth Power Til/Fra

Hvis en Bluetooth-enhed, der allerede er forbundet, forsøger at oprette forbindelse til Soundbaren, når funktionen Bluetooth Power Til er slået til, og Soundbaren er slået fra, slås Soundbaren automatisk til.

1. Tryk og hold nede på knappen **SOUND MODE** i mere end 5 sekunder på fjernbetjeningen, mens Soundbaren er tændt.
2. Multifarvet LED-indikatoren på Soundbar blinker "**Grønblå**".

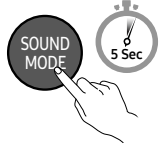
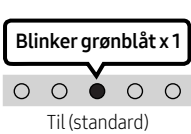
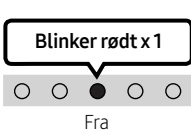
SOUND MODE-knap	LED-indikator	
		
Bluetooth Power Til/Fra	Slå til → Fra	

Frakobling af Bluetooth-enheden fra en Soundbar

Sådan kobler du Bluetooth-enheden fra din Soundbar. Se i Bluetooth-enhedens brugervejledning

- Din Soundbar bliver frakoblet.
- Hvis Soundbar er frakoblet bluetooth-enheden, blinker den flerfarvede LED-indikator på Soundbar "**Rød**" tre gange.

Frakobling af Soundbar-hovedenheden fra Bluetooth-enheden

Tryk på knappen  (**Kilde**) på det øverste panel eller på fjernbetjeningen for at vælge en anden tilstand end "**Bluetooth**".

- Frakobling tager tid fordi Bluetooth-enheden skal modtage et svar fra Soundbaren.
(Frakoblingstiden kan variere, afhængigt af Bluetooth-enheden)

Tilslutning af en Soundbar til en mobilenhed via NFC-funktionen

Placer din mobilenhed i NFC-registreringsområdet øverst på Soundbaren.

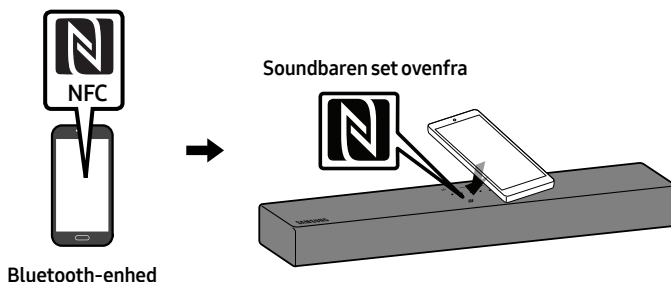

BEMÆRKNINGER

- Sørg for, at din mobilenhed har NFC-funktionen slået til, og at skærmen er aktiv.
- Bluetooth-forbindelse er ikke tilgængelig, når NFC af den mobile enhed er i kortemuleringstilstand.
- Hvis du bliver bedt om en pincode, når du tilslutter en Bluetooth-enhed, skal du indtaste <0000>.
- Soundbar slukker automatisk efter 18 minutter i tilstanden Klar.
- Soundbar udfører muligvis ikke Bluetooth-søgninger korrekt i følgende situationer:
 - Hvis der er et stærkt elektrisk felt omkring Soundbar.
 - Hvis flere Bluetooth-enheder bliver sammenkoblet samtidigt med Soundbar.
 - Hvis Bluetooth-enheden bliver slukket, ikke er på plads eller er i uorden.
- Elektroniske apparater kan forårsage radiointerferens. Apparater, der genererer elektromagnetiske bølger, skal holdes væk fra Soundbar-hovedenheden – f.eks. mikrobølger, trådløse LAN-enheder osv.
- Din Soundbar understøtter SBC-data (44,1 kHz, 48 kHz).
- Slut kun til en Bluetooth-enhed, der understøtter funktionen A2DP (AV).
- Du kan ikke slutte din Soundbar til en Bluetooth-enhed, der kun understøtter funktionen HF (Hands Free-håndfri).
- Når du har parret din Soundbar med en Bluetooth-enhed, skal du vælge “[AV]Samsung Soundbar C4-Series” blandt enhedens scannede enheder. Listen ændrer automatisk din Soundbar til “Bluetooth”-tilstand.
 - Kun tilgængelig, hvis din Soundbar er på listen med Bluetooth-enhedens parrede enheder. (Bluetooth-enheden og din Soundbar skal være parret mindst én gang tidligere.)
- Soundbaren kan ikke parres med en anden Bluetooth-enhed, hvis den allerede er i Bluetooth-tilstand og er parret med en Bluetooth-enhed.

10 INSTALLATION AF VÆGMONTERINGSSENHEDEN (VALGFRI TILBEHØR)

Forhåndsregler ved installation

- Må kun installeres på en lodret væg.
- Må ikke installeres på steder med meget høje temperaturer og/eller fugtighed.
- Kontroller, at væggen kan holde til produktets vægt. Hvis ikke, skal du forstærke væggen eller vælge et andet installationspunkt.
- Køb og anvend de skruer eller beslag, der passer til vægtypen (gips, armeret beton, træ osv.). Hvis det er muligt, skal du fastgøre støtteskruerne i vægbeslag.
- Køb skruer til vægmontering i overensstemmelse med type og tykkelse af den væg, som du vil montere Soundbaren på.
 - Diameter: M4
 - Længde: 40 mm eller længere anbefales.
- Tilslut kabler fra enheden til eksterne enheder, før du installerer Soundbaren på væggen.
- Sørg for, at apparatet er slukket og koblet fra strømforsyningen, inden du installerer det. Ellers risikerer du at få elektrisk stød.

Vægmonteringskomponenter

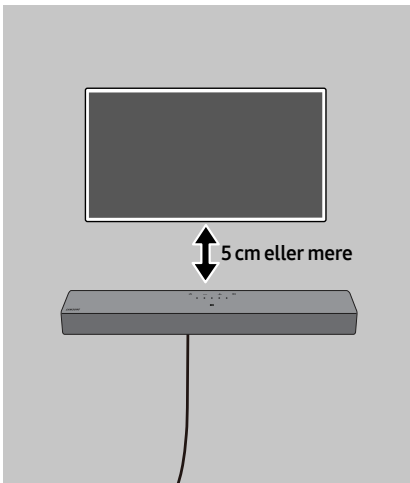

Anbefalet specifikation

(medfølger ikke)

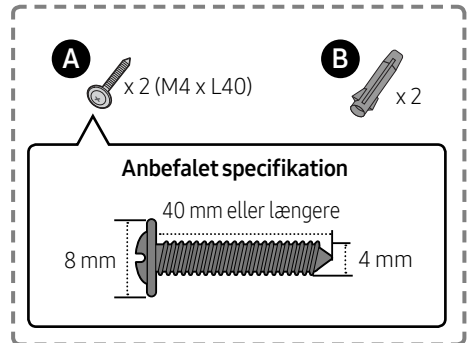

BEMÆRK

- Installation på andre typer vægge kræver forskellige slags skruer.

1.

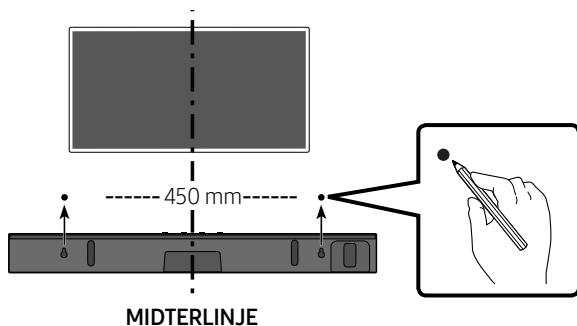

BEMÆRKNINGER

- Hvis dit TV er installeret på væggen, skal Soundbaren installeres mindst 5 cm under TV'et.
- Markér hullernes positioner med en blyant.

2.

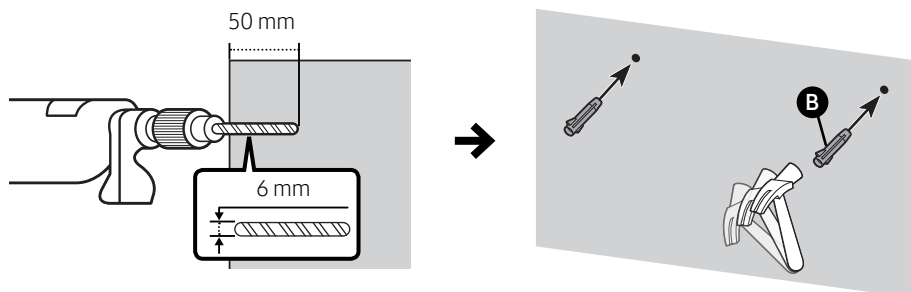

VIGTIGT

- Den installationsmåde, der vises her, gælder for BETON-vægge. Installationsmetoderne varierer alt efter vægtypen. Ved installation på gipsvægge anbefales det kraftigt at bore hullerne til monteringskruerne i de bagvedliggende træstolper.

3.

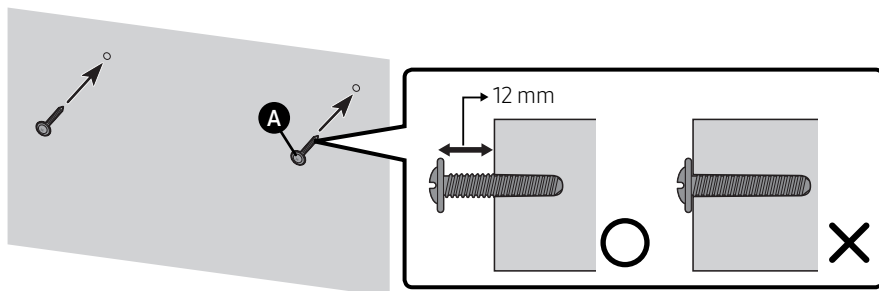

4.

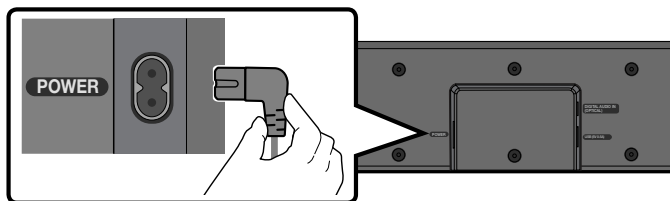

5.

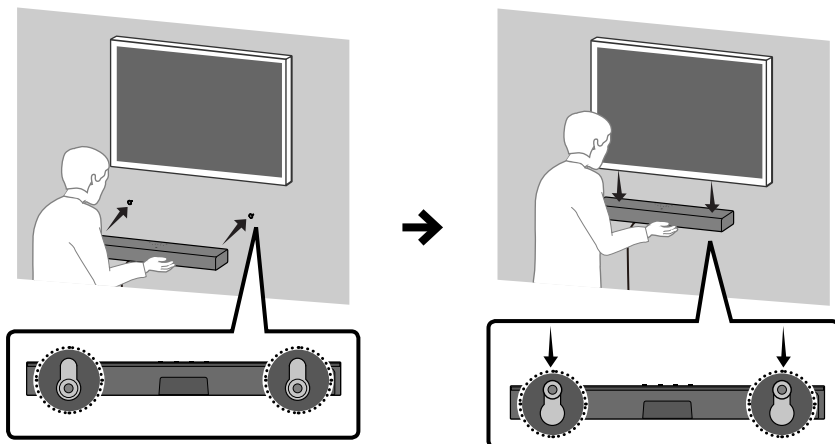

BEMÆRK

- Der er indbygget beslag til vægmontering på bagsiden af Soundbaren.

⚠ FORSIGTIG

- Tryk nedad på Soundbaren, og brug tilstrækkelig kraft for at fastgøre den til væggen. Hvis Soundbaren ikke sættes helt fast til væggen, er der risiko for, at den løsner sig, hvilket kan forårsage personskade.
- Undgå at støde ind i eller ramme Soundbaren (især nedefra). Et stød vil kunne løsne Soundbaren fra væggen, hvilket kan forårsage personskade.

11 SOFTWAREOP-DATERING

Vigtigt! Efter opgradering bevares de originale indstillinger.

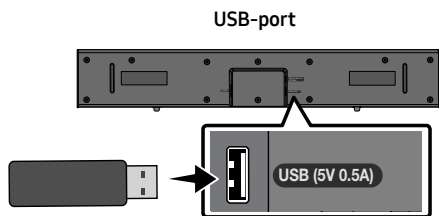

1. Tilslut en USB-nøgle til USB-porten på din computer.
Vigtigt! Sørg for, at der ikke er nogen musikfiler på USB-nøgledrevet. Det kan forårsage, at firmwareopdateringen bliver fejlbehæftet.
2. Gå til (samsung.com) → vælg Angiv modelnummer, og angiv din Soundbars model. Vælg brugervejledninger og downloads, og download den nyeste version af softwarefilen.
3. Gem den downloaded software på en USB-nøgle, og vælg "Extract Here" (Udtræk her) for at udpakke mappen.
4. Sluk for soundbaren, og tilslut USB-stikket med softwareopdateringen til **USB**-porten.

5. Slut USB til Soundbar, og skift til USB-kilden. Softwaren opdateres automatisk og gennemfører opdateringen inden for to minutter. Under opdateringen begynder fem LED-lamper at blinke i et loop, og så lyser de fem LED-lamper alle klart hvidt, og så bliver de fem LED-lamper alle klart hvidt, og så bliver de fem LED-lamper i et loop igen. Når opdateringen er fuldført, blinker den grønblå indikator tre gange, og Soundbar genstarter automatisk.

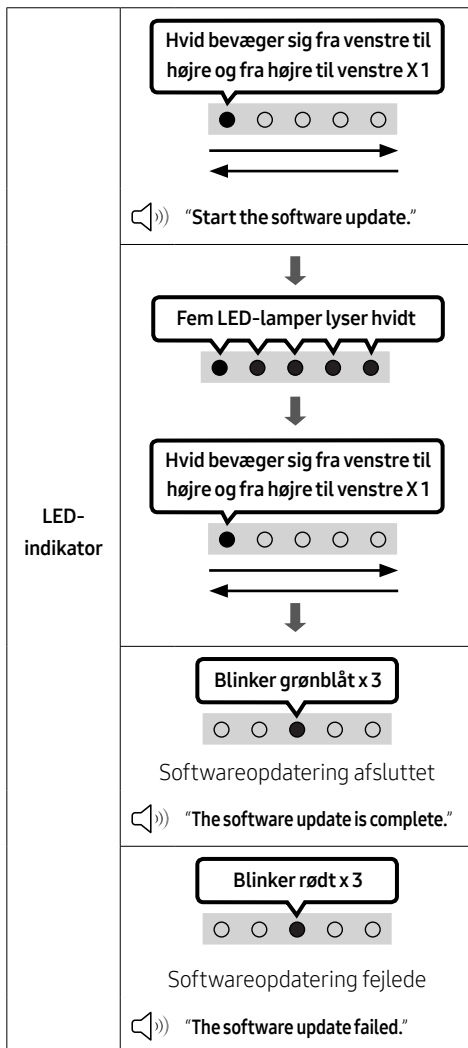

- Dette produkt har en DUAL-BOOT-funktion. Hvis firmwaren ikke opdateres, kan du prøve at opdatere den igen.

Hvis der ikke vises blinkende LED efter hinanden

1. Sluk Soundbaren, og frakobl og tilslut derefter USB-lagringsenheden med opdateringsfilerne til Soundbarens **USB**-port igen.
2. Frakobl Soundbarens strøm kabel, tilslut det igen, og sluk derefter Soundbaren.

BEMÆRKNINGER

- Opdatering af firmware fungerer muligvis ikke korrekt, hvis lydfiler, der understøttes af Soundbaren, lagres på USB-lagringsenheden.
- Undlad at koble strømmen fra eller at fjerne USB-enheden, mens opdateringer installeres. Hovedenheden slukker automatisk, når firmwareopdateringen er fuldført.
- Efter opgradering bevares de originale indstillinger. (omfatter Volume, lyd område osv.)
 - Når firmwareopdateringen er fuldført, tænder Soundbar automatisk, og Voice UI lyder. Hvis softwareopdateringen mislykkedes, skal du kontrollere, om USB-stikket er defekt.
- Mac OS-brugere skal bruge MS-DOS (FAT) som USB-format.
- Opdatering via USB er muligvis ikke tilgængeligt, afhængigt af USB-lagringsenhedens producent.

Nulstilling

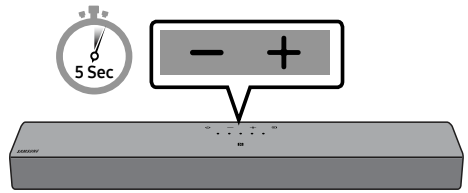

Tænd for Soundbaren og tryk samtidigt på knapperne **– + (Volumen)** på kabinettet i mindst 5 sekunder. LED-displayet ændres som vist nedenfor, og derefter nulstilles Soundbar.

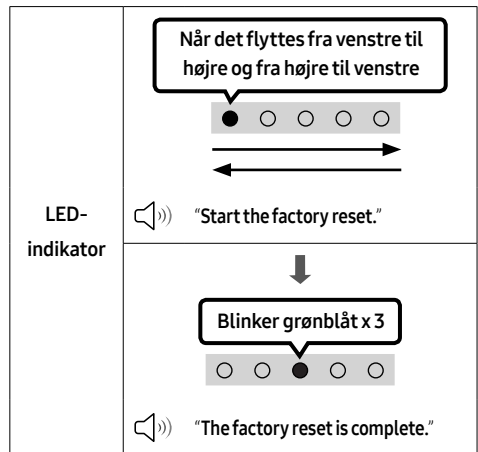

⚠ FORSIGTIG

- Alle Soundbars indstillinger er nulstillet. Sørg for kun at foretage dette, hvis nulstilling er nødvendigt.

12 FEJLFINDING

Før du beder om hjælp, skal du kontrollere følgende.

Soundbar tænder ikke.

- Kontroller, om strømkablet til Soundbaren er korrekt indsat i stikkontakten.

Soundbar kører uregelmæssigt.

- Når du har taget strømkablet ud, skal du indsætte det igen.
- Genstart den eksterne enhed, og prøv igen.
- Hvis der ikke er noget signal, slukkes Soundbaren automatisk efter en bestemt periode. Slå strømmen til. (Se side 9.)

Fjernbetjeningen fungerer ikke.

- Peg fjernbetjeningen direkte mod Soundbar.
- Udskift batterierne med nye.

Soundbar udsender ikke nogen lyd.

- Lydstyrken på Soundbaren er for lav eller slået fra. Regulerer lydstyrken.
- Når en ekstern enhed (STB, Bluetooth-enhed, mobilenhed osv.) er tilsluttet, skal du justere lydstyrken på den eksterne enhed.
- For lydudgang fra tv'et skal du vælge Soundbar. (Samsung-tv: Hjem (🏠) → Menu → Indstill. (⚙️) → Alle indstillinger (⚙️) → Lyd → Lydoutput → Vælg Soundbar)
- Kabelforbindelsen til soundbaren er muligvis løs. Fjern kablet, og tilslut igen.
- Fjern netledningen helt, tilslut igen, og tænd for strømmen.
- Initialiser produktet, og prøv igen. (Se side 31.)

Soundbar opretter ikke forbindelse via Bluetooth.

- Når du tilslutter en ny enhed, skal du skifte til Bluetooth pairing for at oprette forbindelse. (Tryk på knappen **PAIR** på fjernbetjeningen, eller tryk på knappen  (Kilde) på Soundbaren i mindst 5 sekunder.)
- Hvis Soundbaren er tilsluttet en anden enhed, skal du først afbryde enheden for at skifte enhed.
- Forbind den igen, når du har fjernet listen over Bluetooth-højtalere på enheden, der skal tilsluttes. (Samsung-tv: Hjem (🏠) → Menu → Indstill. (⚙️) → Alle indstillinger (⚙️) → Lyd → Lydoutput → Liste over Bluetooth-højtalere)
- Fjern og tilslut netledningen igen og prøv igen.
- Initialiser produktet, og prøv igen. (Se side 31.)

Lyden falder ud, når der er oprettet forbindelse via Bluetooth.

- Hvis din enhed, der er tilsluttet via Bluetooth, er for langt væk fra Soundbar, kan lyden falde ud. Flyt enheden tættere på Soundbar.
- Hvis en del af din krop er i kontakt med Bluetooth-transceiveren, eller produktet er installeret på metalmøbler, kan der opstå udfald. Kontroller installationsmiljøet og betingelserne for brug.

Soundbar tænder ikke automatisk sammen med tv'et.

- Hvis du slukker for soundbaren, mens du ser tv, deaktiveres strømsynkronisering med tv'et. Sluk for tv'et og soundbaren, når der bruges tv-fjernbetjening.

13 LICENS



Dolby, Dolby Audio, and the double-D symbol are trademarks of Dolby Laboratories Licensing Corporation. Manufactured under license from Dolby Laboratories. Confidential unpublished works. Copyright 1992-2019 Dolby Laboratories. All rights reserved.



For DTS patents, see <http://patents.dts.com>. Manufactured under license from DTS, Inc. (for companies headquartered in the U.S./Japan/Taiwan) or under license from DTS Licensing Limited (for all other companies). DTS, DigitalSurround, and the DTS logo are registered trademarks or trademarks of DTS, Inc. in the United States and other countries. © 2021 DTS, Inc. ALL RIGHTS RESERVED.



The Bluetooth® word mark and logos are registered trademarks owned by Bluetooth SIG, Inc. and any use of such marks by Samsung Electronics Co., Ltd. is under license. Other trademarks and trade names are those of their respective owners.

14 BEMÆRKNING VEDR. OPEN SOURCE-LICENS

For at sende forespørgsler og anmodninger om spørgsmål vedrørende åbne kilder, skal du kontakte Samsung Open Source (<http://opensource.samsung.com>)

15 VIGTIG NOTE OM SERVICE

- Figurer og illustrationer i denne brugervejledning bringes kun for reference og kan være anderledes end på det virkelige produkt.
- Der opkræves muligvis et administrationsgebyr,
 - (a) hvis en tekniker tilkaldes på din foranledning, og der ikke er nogen fejl ved produktet (f.eks. hvis du ikke har læst denne brugervejledning)
 - (b) hvis du indleverer enheden til et servicecenter, og der ikke er nogen fejl ved produktet (f.eks. hvis du ikke har læst denne brugervejledning).
- Du får oplyst administrationsgebyrets størrelse, inden noget arbejde eller besøg i hjemmet udføres.

16 SPECIFIKATIONER OG VEJLEDNING

Specifikationer

Modelnavn	HW-C410
USB	5V/0,5A
Vægt	2,0 kg
Dimensioner (B x H x D)	641,0 x 66,5 x 107,0 mm
Driftstemperatur	+5°C til +35°C
Driftsfugtighed	10 % til 75 %
FORSTÆRKER Angivet udgangseffekt	20W x 2
Understøttede afspilningsformater	LPCM 2ch, Dolby Audio™ (Understøtter Dolby® Digital), DTS

Samlet strømforbrug i standby (W)	0,5W
Bluetooth Portdeaktiveringsmetode	Hold knappen SOUND MODE inde i mindst 5 sekunder for at slukke for tænd/sluk-funktionen for Bluetooth.

BEMÆRKNINGER

- Samsung Electronics Co., Ltd forbeholder sig ret til at ændre specifikationerne uden varsel.
- Værdierne for vægt og størrelse er omtrentlige.

- Herved erklærer Samsung, at dette radioudstyr er i overensstemmelse med direktiv 2014/53/EU og de relevante britiske lovkrav. Den komplette tekst i overensstemmelseserklæringen findes på følgende internetadresse: <http://www.samsung.com> Gå til Support, og indtast modelnavnet. Dette udstyr må anvendes i alle EU-lande og i Storbritannien.

- **TRÅDLØS ENHEDSOUTPUTEFFEKT**

Maksimal RF-sendereffekt

100 mW ved 2,4 GHz – 2,4835 GHz



[Korrekt bortskaffelse af batterierne i dette produkt]

(Gælder i lande med systemer til affaldssortering)

Denne mærkning på batteriet, i manualen eller på emballagen betyder, at batterierne i dette produkt ikke må bortskaffes sammen med almindeligt husholdningsaffald efter endt levetid. Er batterierne mærket med de kemiske symboler Hg, Cd eller Pb, betyder det, at deres indhold af kviksølv, cadmium eller bly ligger over de grænseværdier, som er fastsat i EU-direktiv 2006/66.

Hvis batterierne ikke bortskaffes korrekt, kan disse stoffer være skadelige for menneskers helbred eller miljøet.

Hjælp til med at beskytte naturens ressourcer og fremme genbrug ved at holde batterierne adskilt fra andre typer af affald og ved at indlevere dem på en genbrugsplads.



**Korrekt bortskaffelse af dette produkt
(elektrisk & elektronisk udstyr)**

(Gælder i lande med systemer til affaldssortering)

Denne mærkning på produktet, på tilbehør eller i manualen betyder, at produktet og elektronisk tilbehør hertil (f.eks. oplader, headset og USB-kabel) ikke må bortskaffes sammen med almindeligt husholdningsaffald efter endt levetid. For at forebygge skadelige virkninger på menneskers helbred eller miljøet skal disse genstande bortskaffes adskilt fra andre typer af affald og indleveres på en genbrugsplads med henblik på genindvinding.

Forbrugere bedes kontakte forhandleren, hvor de har købt produktet, eller kommunen for nærmere oplysning om, hvor og hvordan de kan indlevere produkt og tilbehør med henblik på miljøvenlig genindvinding.

Virksomheder bedes kontakte leverandøren og følge anvisningerne i købekontrakten. Dette produkt og elektronisk tilbehør hertil må ikke bortskaffes sammen med andet erhvervsaffald.

For informationer om Samsungs miljøforpligtelser og produktspecifikke, regulativforpligtelser såsom REACH, WEEE, batterier skal du besøge:









www.samsung.com/uk/aboutsamsung/sustainability/environment/our-commitment/data/

INFORMAȚII DE SIGURANȚĂ

AVERTISMENTE PRIVIND SIGURANȚA

PENTRU A REDUCE RISCUL DE ELECTROCUTARE, NU SCOATEȚI CAPACUL POSTERIOR (SAU DIN SPATE). ÎN INTERIOR NU EXISTĂ PIESE CARE POT FI REPARATE DE UTILIZATOR. PENTRU SERVICE, ADRESAȚI-VĂ PERSONALULUI CALIFICAT.

Consultați tabelul de mai jos pentru o explicație a simbolurilor care pot apărea pe produsul dvs. Samsung.

	ATENȚIE RISC DE ELECTROCUTARE NU DESCHIDEȚI	
	Acest simbol indică faptul că tensiunea din interior este ridicată. Orice fel de contact cu părțile interioare ale acestui produs este periculos.	
	Acest simbol indică faptul că produsul este însoțit de documentație importantă privind utilizarea și întreținerea.	
	Produs clasa II: Acest simbol indică că nu este necesară împământarea. Dacă acest simbol nu este prezent pe un produs cu un cablu de alimentare, produsul TREBUIE să aibă o bună conexiune la împământare (masă).	
	Tensiune c.a.: Acest simbol indică că tensiunea nominală marcată cu simbol este tensiunea c.a.	
	Tensiunea c.c.: Acest simbol indică că tensiunea nominală marcată cu simbol este tensiunea c.c.	
	Atenție! Consultați instrucțiunile de utilizare: Acest simbol instruieste utilizatorul să consulte manualul de utilizare pentru mai multe informații legate de siguranță.	

AVERTISMENT

- Pentru a reduce riscul de incendiu și de electrocutare, feriți aparatul de ploaie și umezeală.

ATENȚIE

- PENTRU A PREVENI ELECTROCUTAREA, POTRIVIȚI LAMELA ȘTECHERULUI ÎN PRIZĂ ȘI INTRODUCEȚI COMPLET.
- Acest aparat trebuie conectat la o priză de curent alternativ cu conectare de protecție prin împământare.
- Pentru a deconecta aparatul de la priză, trebuie să scoateți ștecherul, drept urmare priză va fi imediat funcțională.
- Nu expuneți acest aparat la scurgeri sau stropiri. Nu plasați pe aparat obiecte pline cu lichid, cum ar fi vasele.
- Pentru a opri complet aparatul, trebuie să scoateți cablul de alimentare din priză de perete. Prin urmare, cablul de alimentare trebuie să poată fi accesat cu ușurință în orice moment.

PRECAUȚII

1. Asigurați-vă că sursa de alimentare cu c.a. din locuința dvs. respectă cerințele energetice menționate pe eticheta de identificare situată pe partea inferioară a produsului. Instalați unitatea în poziție orizontală sau pe un suport solid (mobilă), cu suficient spațiu în jur pentru ventilație 7-10 cm. Asigurați-vă că fantele de ventilație nu sunt acoperite. Nu așezați unitatea pe amplificatoare sau pe alte echipamente care se pot încinge. Această unitate este destinată pentru utilizare continuă. Pentru a opri complet unitatea, deconectați cablul de alimentare de la priză. Deconectați unitatea de la priză dacă nu o utilizați mai mult timp.
2. În timpul furtunilor cu descărcări electrice, scoateți ștecherul din priză. Creșterile de tensiune din cauza descărcărilor electrice pot duce la defectarea aparatului.
3. Nu expuneți aparatul la acțiunea directă a razelor soarelui sau a altor surse de căldură. Aparatul se poate supraîncălzi și defecta.
4. Protejați aparatul de umiditate (de ex. vase) și căldură excesivă (de ex. un șemineu) sau de echipamentele care creează câmpuri magnetice sau electronice puternice. Deconectați cablul de alimentare de la sursa de alimentare cu curent alternativ în cazul unei disfuncționalități. Aparatul nu este destinat utilizării industriale. Utilizați produsul doar în scopuri personale. Este posibil să se creeze condens, dacă aparatul sau discul au fost depozitate la temperaturi scăzute. Dacă transportați unitatea pe timpul iernii, așteptați aproximativ 2 ore înainte de utilizare, pentru ca unitatea să ajungă la temperatura camerei.
5. Bateriile utilizate pe acest produs conțin chimicale dăunătoare pentru mediul înconjurător. Nu aruncați bateriile împreună cu celelalte reziduuri menajere. Nu aruncați bateriile în foc. Nu scurtcircuitați, dezamblați sau supraîncălziți bateriile.
ATENȚIE : Există pericolul de explozie dacă bateria este înlocuită incorect. Înlocuiți bateria cu una de același tip sau de un tip echivalent.

CONȚINUT

01	Verificarea componentelor	6
02	Prezentarea generală a produsului	7
	Panoul superior al sistemului Soundbar	7
	Panoul inferior al sistemului Soundbar	8
03	Folosirea telecomenzii	9
	Introducerea bateriilor înainte de utilizarea telecomenzii (2 baterii AAA)	9
	Cum se utilizează telecomanda	9
	Folosirea butoanelor ascunse (butoane cu mai multe funcții)	14
	Specificațiile de ieșire pentru diferite moduri de efecte de sunet	14
	Reglarea volumului sistemului Soundbar cu o telecomandă TV	15
04	Conectarea sistemului Soundbar	16
	Conectarea la energie electrică	16
05	Utilizarea unei conexiuni cu fir la televizor	17
	Conectarea cu un cablu optic	17
06	Utilizarea unei conexiuni fără fir la televizor	18
	Conectarea prin Bluetooth	18
07	Conectarea la un dispozitiv extern	20
	Conectarea cu un cablu optic	20

08	Conectarea unui dispozitiv de stocare USB	21
09	Conectarea unui dispozitiv extern	23
	Conectarea prin Bluetooth	23
	Conectarea unui sistem Soundbar la un dispozitiv mobil prin intermediul funcției NFC	26
10	Montarea suportului de perete (Opțional)	27
	Precauții pentru instalare	27
	Componente pentru montarea pe perete	27
11	Actualizare software	30
	Resetare	31
12	Depanare	32
13	License	33
14	Notificare de licență open source	34
15	Notă importantă despre service	34
16	Specificații și sugestii	35
	Specificații	35

01 VERIFICAREA COMPONENTELOR



Unitate principală Soundbar



Cablu de alimentare (Soundbar)











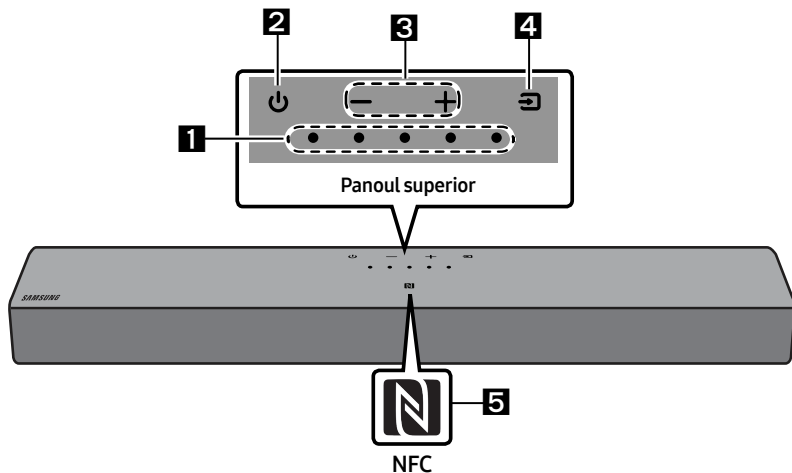

















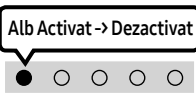

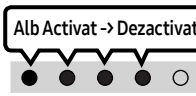
Telecomandă/baterii pentru sistemul Soundbar

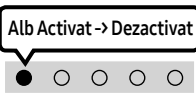
- Pentru informații suplimentare despre alimentarea cu energie electrică și consum, consultați eticheta atașată produsului. (Etichetă: Partea inferioară a unității principale Soundbar)
- Pentru achiziționarea componentelor suplimentare sau a cablurilor opționale, contactați Centrul de service Samsung sau Centrul de asistență clienți Samsung.
- Designul și specificațiile pot fi modificate fără înștiințare prealabilă.
- Aspectul accesoriilor poate diferi ușor de ilustrațiile de mai sus.

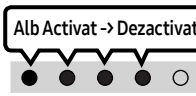
02 PREZENTAREA GENERALĂ A PRODUSULUI

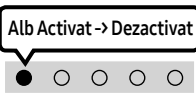
Panoul superior al sistemului Soundbar

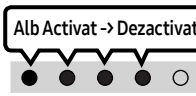

<p>1</p>	<p>Indicator LED</p>	<p>Indicatorul LED clipește, luminează sau își schimbă culoarea în funcție de modul sau starea curentă a sistemului Soundbar. Culoarea indicatorului LED și numărul de lumini indică modul activ, după cum este descris mai jos.</p> <table border="1" data-bbox="266 887 1025 970"> <tr> <td> LED alb</td> <td> LED alb</td> <td> LED multicolor</td> <td> LED alb</td> <td> LED alb</td> </tr> </table> <ul style="list-style-type: none"> LED-ul multicolor devine Alb, Turcoaz, Verde, Roșu, Galben, Portocaliu, Mov și Albastru, în funcție de mod sau de stare. 	 LED alb	 LED alb	 LED multicolor	 LED alb	 LED alb			
 LED alb	 LED alb	 LED multicolor	 LED alb	 LED alb						
<p>2</p>	<p>Alimentare</p>	<p>Pornește și oprește sistemul.</p>								
<p>3</p>	<p>Volum</p>	<p>Reglează volumul.</p>								
<p>4</p>	<p>Sursă</p>	<ul style="list-style-type: none"> Apăsați butonul  (Sursă) pentru a schimba modul. De fiecare dată când schimbați modul, LED-ul se aprinde în alb și apoi se oprește. <table border="1" data-bbox="266 1241 1025 1414"> <tr> <td>Indicator LED</td> <td> Alb Activat -> Dezactivat</td> <td> Alb Activat -> Dezactivat</td> <td> Alb Activat -> Dezactivat</td> </tr> <tr> <td></td> <td>„Digital Audio In”</td> <td>„Bluetooth”</td> <td>„USB”</td> </tr> </table>	Indicator LED	 Alb Activat -> Dezactivat	 Alb Activat -> Dezactivat	 Alb Activat -> Dezactivat		„Digital Audio In”	„Bluetooth”	„USB”
Indicator LED	 Alb Activat -> Dezactivat	 Alb Activat -> Dezactivat	 Alb Activat -> Dezactivat							
	„Digital Audio In”	„Bluetooth”	„USB”							

5	Sigla NFC	Puteți activa conexiunea Bluetooth plasând telefonul în zona de detectare NFC a sistemului Soundbar.
----------	------------------	--

- Atunci când conectați cablul c.a., butonul de alimentare va începe să funcționeze în 4 până la 6 secunde.
- Atunci când porniți această unitate, va exista o întârziere de 4 până la 5 secunde înainte ca aceasta să emită sunete.
- Dacă auziți sunete atât de la TV, cât și de la Soundbar, accesați meniul **Setări** pentru sunetul televizorului și setați boxe televizorului la **Difuzor extern**.

Panoul inferior al sistemului Soundbar

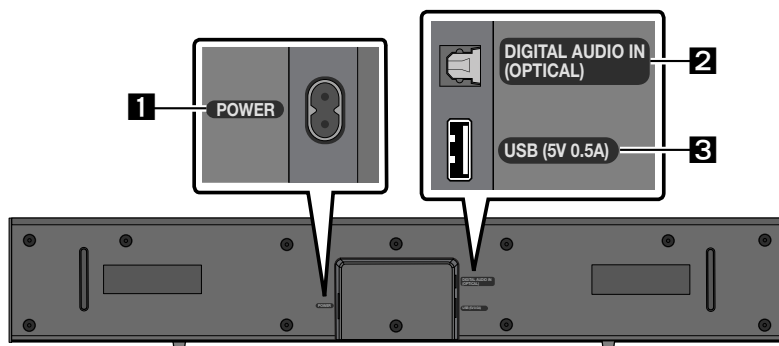

1	POWER Conectați cablul de alimentare c.a. al dispozitivului Soundbar.
2	DIGITAL AUDIO IN (OPTICAL) Conectați ieșirea (optică) digitală a unui dispozitiv extern.
3	USB (5V 0.5A) Conectați un dispozitiv cu port USB pentru a reda fișierele audio de pe dispozitivul cu port USB prin sistemul Soundbar.

- Nu conectați această unitate sau alte componente la o priză c.a. până la finalizarea conexiunilor dintre componente.

03 FOLOSIREA TELECOMENZII

Introducerea bateriilor înainte de utilizarea telecomenzii (2 baterii AAA)

Glisați capacul posterior în direcția săgeții până când iese complet. Introduceți două baterii AAA (1,5 V), orientate corect. Glisați capacul posterior înapoi în poziție.

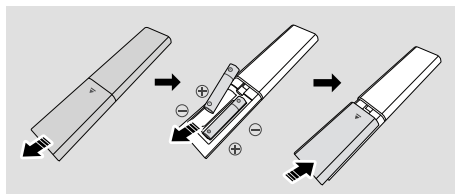

Cum se utilizează telecomanda

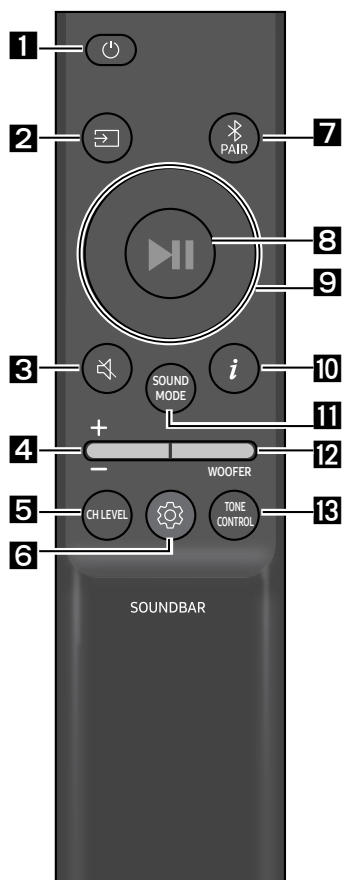

1	Alimentare Pornește și oprește sistemul Soundbar.						
Indicador LED	<table border="1"><tr><td>Culoarea turcoaz luminează intermitent X1</td><td>Culoarea roșie luminează intermitent X3</td></tr><tr><td></td><td></td></tr><tr><td>Activat</td><td>Dezactivat</td></tr></table>	Culoarea turcoaz luminează intermitent X1	Culoarea roșie luminează intermitent X3			Activat	Dezactivat
Culoarea turcoaz luminează intermitent X1	Culoarea roșie luminează intermitent X3						
Activat	Dezactivat						
	<ul style="list-style-type: none">• Funcția Auto Power Down Unitatea se oprește automat în următoarele situații:<ul style="list-style-type: none">- În modul „Digital Audio In” / „Bluetooth” / „USB” dacă nu există semnal audio timp de 18 minute.						
2	(Sursă) Apăsați pentru a selecta o sursă conectată la Soundbar.						
3	(Anularea sunetului) Apăsați butonul (Anularea sunetului) pentru a dezactiva sunetul. Apăsați-l din nou pentru a-l reactiva.						
Indicador LED	<table border="1"><tr><td>Luminează intermitent X</td></tr><tr><td></td></tr></table>	Luminează intermitent X					
Luminează intermitent X							

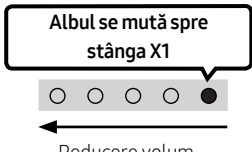

4**Volum**

Apăsați butonul în sus sau în jos pentru a regla volumul.

Indicator LED	 <p>Creștere volum</p>	 <p>Reducere volum</p>
---------------	---	---

5**CH LEVEL**

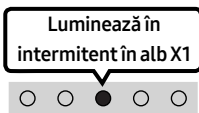

Apăsând butonul, puteți regla volumul fiecărui difuzor.

Indicator LED	
	„Centre Level”

6**⚙️ (Controlul sunetului)**

Apăsând butonul, puteți seta funcția audio. Elementul dorit poate fi ajustat folosind butoanele **Sus/Jos**.

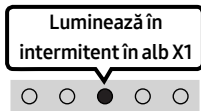



De fiecare dată când se schimbă modul, LED-ul multicolor luminează intermitent în alb.

Indicator LED	
	„Sync” → „Night mode” → „Voice enhancement”

- Dacă semnalul video de pe televizor și semnalul audio de la sistemul Soundbar nu sunt sincronizate, selectați „**Sync**” în Controlul sunetului, iar apoi setați decalajul audio între 0 și 300 milisecunde cu ajutorul butoanelor **Sus/Jos**. (Opțiunea nu este disponibilă în modul „**USB**” sau „**Bluetooth**”).
- Opțiunea „**Sync**” este disponibilă numai pentru anumite funcții.
- „**Night mode**” este optimizat pentru vizionarea în timpul nopții, având setările reglate pentru a reduce volumul, dar păstrând dialogul clar.
- „**Voice enhancement**” îmbunătățește audierea dialogurilor în filme și la televizor.

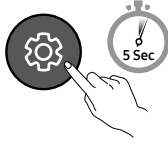
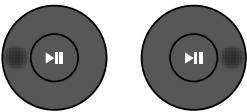
EQ 7 benzi

Apăsați și țineți apăsat butonul  (**Controlul sunetului**) timp de aproximativ 5 secunde pentru a regla sunetul pentru fiecare bandă de frecvență. Se pot selecta 150 Hz, 300 Hz, 600 Hz, 1,2 kHz, 2,5 kHz, 5 kHz și 10 kHz prin folosirea butoanelor **Stânga/Dreapta** și fiecare se poate regla la o setare cuprinsă între -6 și +6 folosind butoanele **Sus/Jos**. (Asigurați-vă că ați setat în modul „Standard”).

EQ 7 benzi	
	
Apăsați și țineți apăsat butonul  (Controlul sunetului) timp de 5 secunde.	Utilizați butoanele Stânga/Dreapta ; fiecare poate fi ajustat pentru setări între -6 to +6.
 „150Hz”	 „150Hz” → „300Hz” → „600Hz” → „1.2kHz” → „2.5kHz” → „5kHz” → „10kHz”

7

Bluetooth PAIR

Comutați sistemul Soundbar la modul de asociere Bluetooth.

Când apăsați butonul, afișajul LED se modifică după cum este indicat mai jos.

- Până când se finalizează asocierea, LED-ul multicolor se schimbă în **Roșu** → **Verde** → **Albastru**, pe rând.

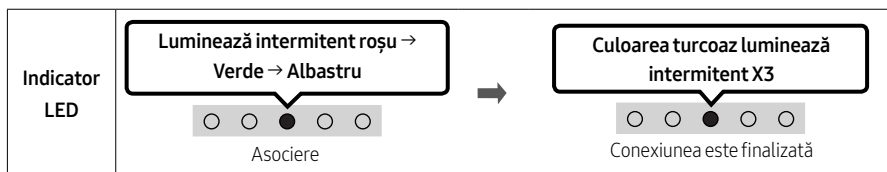

8

(Redare/Pauză)

Puteți să redați sau să întrerupeți muzica apăsând butonul în modul „USB”.

9

Sus/Jos/Stânga/Dreapta

Apăsați **Sus/Jos/Stânga/Dreapta** pe buton pentru a selecta sau a seta funcții.

- **Repetă**

Pentru a folosi funcția Repetă în modul „USB”, apăsați butonul **Sus**.

- **Omitere melodie**

Apăsați butonul **Dreapta** pentru a selecta următoarea melodie. Apăsați butonul **Stânga** pentru a selecta melodia anterioară.



10

(Informații)



Atunci când este apăsat, sunt afișate informațiile pentru fiecare mod. (Consultați pagina 7.)

SOUND MODE

Apăsând butonul, puteți selecta modul audio dorit. De fiecare dată când se schimbă modul, LED-ul multicolor luminează intermitent în alb. (Modul audio poate fi diferit, în funcție de modelul televizorului.)

Indicator LED	
	„Surround Sound” → „Standard”

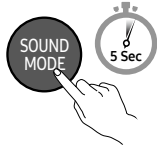
- **Surround Sound**
Oferă o gamă mai largă de sunete decât cele standard.
- **Standard**
Redă sunetul original.
- **Bluetooth Power Activat/Dezactivat**
Această caracteristică pornește automat Soundbarul când primește o cerere de conectare de la televizor sau de la un dispozitiv Bluetooth conectat anterior. Setarea este activată în mod implicit.
 - Țineți apăsat butonul **SOUND MODE** timp de cel puțin 5 secunde pentru a dezactiva funcția de Bluetooth Power.
- **DRC (Dynamic Range Control) Activat/Dezactivat**
Vă permite să aplicați controlul intervalului dinamic pieselor Dolby Digital. Având dispozitivul Soundbar închis, mențineți apăsat butonul **SOUND MODE** timp de peste 5 secunde pentru a activa sau dezactiva funcția DRC (Dynamic Range Control (Controlul intervalului dinamic)). Când funcția DRC este pornită, sunetul puternic este redus. (Sunetul poate fi distorsionat.)

Butonul SOUND MODE	Indicator LED	
	<div style="border: 1px solid black; padding: 5px; width: fit-content; margin: 0 auto;">Culoarea turcoaz luminează intermitent X1</div>  <p style="text-align: center;">Activat (implicit)</p>	<div style="border: 1px solid black; padding: 5px; width: fit-content; margin: 0 auto;">Culoarea roșie luminează intermitent X1</div>  <p style="text-align: center;">Dezactivat</p>
DRC Activat/ Dezactivat	Comutare Activat → Dezactivat	

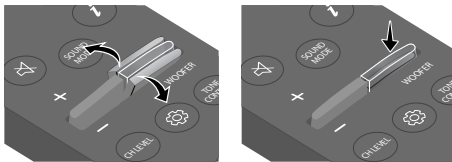
12**NIVEL WOOFER (BAS)**

Apăsați butonul în sus sau în jos pentru a regla nivelul basului între -6 și +6. Pentru a seta nivelul de volum al wooferului (bas) la 0 (implicit), apăsați butonul. (Subwooferul nu este inclus.)

13**tone control**

Apăsând butonul, puteți regla volumul sunetelor înalte sau joase. Elementul dorit poate fi ajustat folosind butoanele **Sus/Jos**. (Această caracteristică este disponibilă pentru toate modurile de sunet, cu excepția modului „Standard”.)

<p>Indicator LED</p>	
	<p>„Treble” → „Bass”</p>

Folosirea butoanelor ascunse (butoane cu mai multe funcții)

Buton ascuns		Pagină de referință
Buton telecomandă	Funcție	
WOOFER (Sus)	Telecomandă TV Activată/Dezactivată	Pagina 15
Stânga	Conectarea automată a televizorului Activată/Dezactivată	Pagina 19
 (Controlul sunetului)	EQ 7 benzi	Pagina 11
SOUND MODE	DRC Activat/Dezactivat	Pagina 12
	Bluetooth Power Activat/Dezactivat	Pagina 12

Specificațiile de ieșire pentru diferite moduri de efecte de sunet

Efect	Intrare	Ieșire
Surround Sound	2.0 canale	2.0 canale
	5.1 canale	2.0 canale
Standard	2.0 canale	2.0 canale
	5.1 canale	2.0 canale

Reglarea volumului sistemului Soundbar cu o telecomandă TV







Reglarea volumului sistemului Soundbar cu ajutorul telecomenzii televizorului.

- Această funcție poate fi utilizată doar cu telecomenzi IR. Telecomenzile cu Bluetooth (telecomenzi care necesită asociere) nu sunt acceptate.
- Setați boxele televizorului la **Difuzor extern** pentru utilizarea acestei funcții.
- Producători care acceptă această funcție:
Samsung, VIZIO, LG, Sony, Sharp, PHILIPS, PANASONIC, TOSHIBA, Hisense, RCA

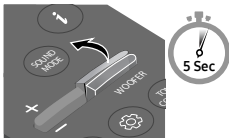
Telecomandă TV activată/dezactivată

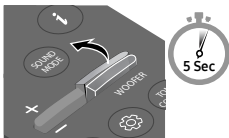
1. Opriți sistemul Soundbar.
2. Apăsați și țineți apăsat pe butonul **WOOFER** timp de 5 secunde.

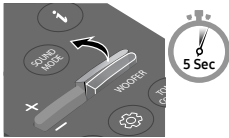
De fiecare dată când apăsați butonul **WOOFER** în sus și îl țineți apăsat timp de 5 secunde, modul va comuta în secvența: „Off-TV Remote” (Modul implicit), „Samsung-TV Remote”, „All-TV Remote”.
Statusul indicatorului LED se modifică la fiecare schimbare a modului, după cum se arată mai jos.

Buton telecomandă	Indicator LED	Stare
	<p>Culoarea roșie luminează intermitent X1</p>  <p>„Off-TV Remote” (Mod implicit)</p>	Dezactivați telecomanda televizorului.
	<p>Culoarea turcoaz luminează intermitent X1</p>  <p>„Samsung-TV Remote”</p>	Activați telecomanda IR a unui televizor Samsung.
	<p>Culoarea albastră luminează intermitent X1</p>  <p>„All-TV Remote”</p>	Activați telecomanda IR a unui televizor terț.

04 CONECTAREA SISTEMULUI SOUNDBAR

Conectarea la energie electrică

Utilizați componentele de alimentare pentru conectarea unității Soundbar la o sursă de alimentare, în ordinea următoare:

- Pentru informații suplimentare despre puterea necesară și consum, consultați eticheta atașată produsului. (Etichetă: Partea inferioară a unității principale Soundbar)
1. Conectați cablul de alimentare la sistemul Soundbar.
 2. Conectați cablul de alimentare la o priză de perete.

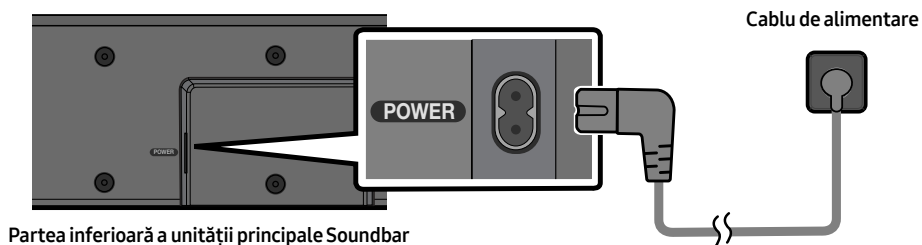

NOTĂ

- Dacă deconectați și reconectați cablul de alimentare când produsul este pornit, sistemul Soundbar se activează automat.

05 UTILIZAREA UNEI CONEXIUNI CU FIR LA TELEVIZOR

Conectarea cu un cablu optic

Lista de verificare înainte de conectare

- Când utilizați un cablu optic și terminalele au capacele puse, asigurați-vă că ați scos capacele.

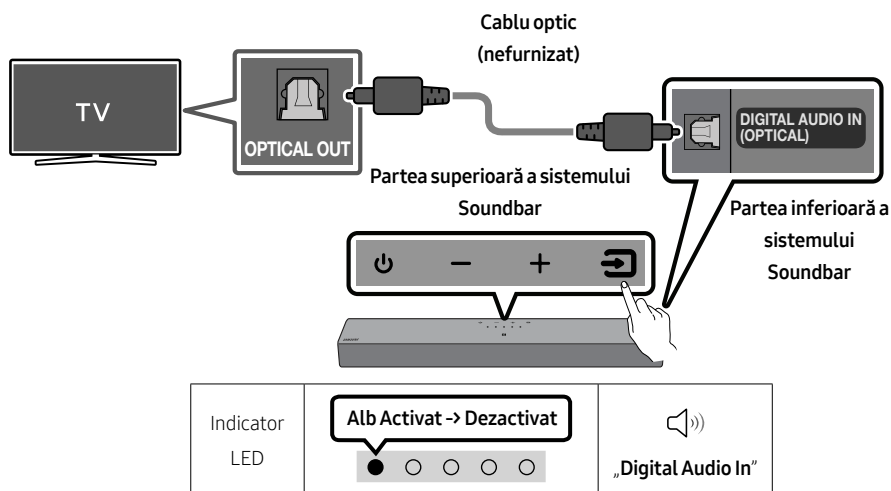

1. Cu televizorul și sistemul Soundbar oprite, conectați portul **DIGITAL AUDIO IN (OPTICAL)** de pe Soundbar și portul de ieșire OPTICAL de pe televizor cu cablul optic (nefurnizat), după cum este indicat în figură.
2. Porniți sistemul Soundbar și televizorul.
3. Apăsați butonul (**Sursă**) de pe panoul superior sau de pe telecomandă, iar apoi selectați modul „Digital Audio In”.
4. Sunetul televizorului este redat prin Soundbar.

06 UTILIZAREA UNEI CONEXIUNI FĂRĂ FIR LA TELEVIZOR

Conectarea prin Bluetooth

Când un televizor Samsung este conectat prin Bluetooth, puteți auzi sunetul stereo fără să vă faceți probleme de cabluri.

- Poate fi conectat un singur televizor Samsung.
- Poate fi conectat un televizor Samsung care acceptă Bluetooth.
Verificați specificațiile televizorului dvs.

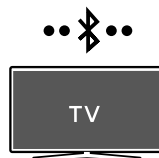

Prima conectare

1. Apăsați butonul **PAIR** de pe telecomanda dispozitivului Soundbar sau apăsați butonul **↔** (Sursă) de pe panoul superior al dispozitivului Soundbar pentru a intra în modul „Bluetooth”.

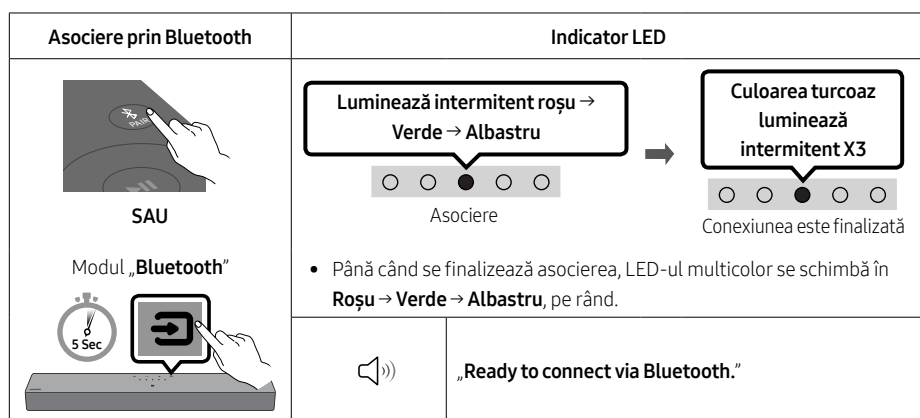

2. Selectați modul Bluetooth de pe televizorul Samsung.
(De exemplu, Start (🏠) → Meniu → Setări (⚙️) → Toate setările (⚙️) → Sunet → Ieșire sunet → Listă de difuzoare Bluetooth → [AV]Soundbar C4-Series (Bluetooth))
3. Selectați „[AV]Soundbar C4-Series” din lista care apare pe ecranul televizorului.
Un sistem Soundbar disponibil este indicat cu „Necesită asociere” sau „Asociat” în lista de dispozitive Bluetooth a televizorului. Pentru a conecta televizorul Samsung la sistemul Soundbar, selectați mesajul și apoi stabiliți o conexiune.
4. Acum puteți auzi sunetul televizorului Samsung prin Soundbar.
 - Dacă există un jurnal de conectare între sistemul Soundbar și televizorul Samsung, sistemul Soundbar este conectat automat prin schimbarea modului la „Bluetooth”.

În cazul în care dispozitivul nu se conectează

- Dacă aveți deja un sistem Soundbar (de exemplu, **[AV]Soundbar C4-Series**) în lista de difuzoare a televizorului Samsung, ștergeți-l.
- Apoi repetați pașii de la 1 la 3.

Deconectarea sistemului Soundbar de la televizorul Samsung

Apăsați butonul  (**Sursă**) de pe panoul superior sau de pe telecomandă pentru a selecta un alt mod, în afară de „**Bluetooth**”.



- Deconectarea durează câteva momente, deoarece televizorul Samsung trebuie să primească un răspuns de la Soundbar.

(Timpul necesar poate fi diferit, în funcție de modelul televizorului Samsung.)

Conectarea automată a televizorului activată/dezactivată

Pentru anularea conexiunii Bluetooth dintre unitatea Soundbar și TV, apăsați butonul **Stânga** de pe telecomandă timp de 5 secunde, unitatea Soundbar fiind setată pe „**Bluetooth Ready**”.

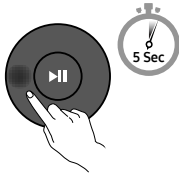
(Glisați Activat → Dezactivat)

Butonul Stânga	Indicator LED	
	<div style="border: 1px solid black; padding: 5px; text-align: center;">Culoarea turcoaz luminează intermitent X1</div>  <p>Activat (implicit)</p>	<div style="border: 1px solid black; padding: 5px; text-align: center;">Culoarea roșie luminează intermitent X1</div>  <p>Dezactivat</p>
Bluetooth Ready	Comutare Activat → Dezactivat	

Note despre conexiunea Bluetooth

- Localizați un dispozitiv nou pe o rază de 1 metru pentru a-l conecta prin comunicare Bluetooth.
- Dacă vi se solicită codul PIN când conectați un dispozitiv Bluetooth, introduceți <0000>.
- Sistemul Soundbar se oprește automat după 18 minute în starea Pregătit.
- Este posibil ca sistemul Soundbar să nu efectueze căutarea Bluetooth sau să nu se conecteze corect în următoarele situații:
 - Dacă există un câmp electric puternic în jurul sistemului Soundbar.
 - Dacă mai multe dispozitive Bluetooth sunt asociate simultan cu sistemul Soundbar.
 - Dacă un dispozitiv Bluetooth este dezactivat, nu este la locul său sau nu funcționează corespunzător.
- Dispozitivele electronice pot provoca interferențe radio. Dispozitivele care generează unde electromagnetice trebuie ținute la distanță de unitatea principală Soundbar - de exemplu, cuptoarele cu microunde, dispozitivele LAN wireless etc.

07 CONECTAREA LA UN DISPOZITIV EXTERN

Conectarea cu un cablu optic

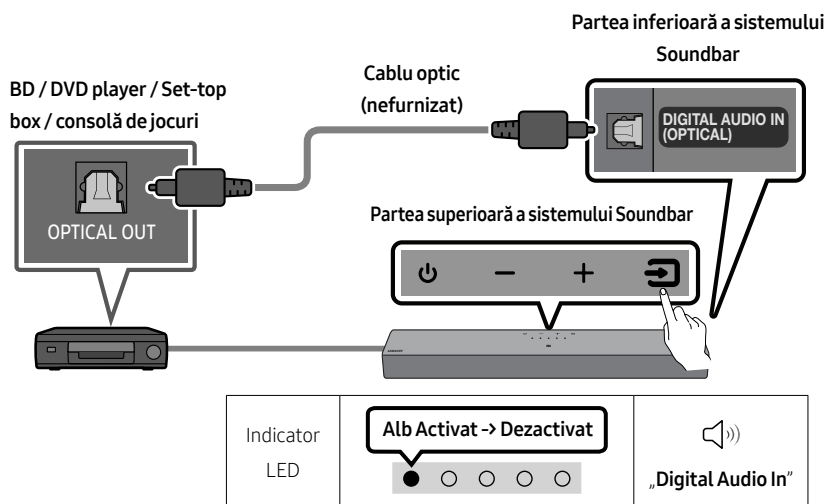

1. Cu dispozitivul extern și sistemul Soundbar oprite, conectați portul **DIGITAL AUDIO IN (OPTICAL)** de pe Soundbar și portul de ieșire OPTICAL de pe dispozitivul extern cu ajutorul cablului optic (nefurnizat), după cum este indicat în figură.
2. Porniți sistemul Soundbar și dispozitivul extern.
3. Selectați modul „**Digital Audio In**” apăsând butonul  (**Sursă**) de pe panoul superior sau de pe telecomandă.
4. Sunetul dispozitivului extern este redat prin Soundbar.

08 CONECTAREA UNUI DISPOZITIV DE STOCARE USB

Puteți asculta fișierele audio de pe dispozitivele de stocare conectate la sistemul Soundbar.

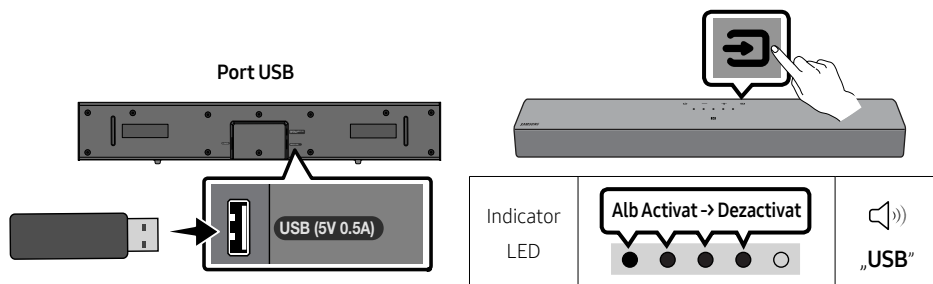

1. Conectați dispozitivul USB la portul USB din partea de jos a produsului.
2. Apăsați butonul  (**Sursă**) de pe panoul superior sau de pe telecomandă, iar apoi selectați modul „USB”.
3. Ascultați fișierele audio de pe dispozitivele de stocare conectate la sistemul Soundbar.
 - Sistemul Soundbar se închide automat (Auto Power Down) dacă niciun dispozitiv cu port USB nu a fost conectat de mai bine de 18 minute.

Listă de compatibilitate

Extensie	Codec	Rată de eşantionare	Rată de biți
*.mp3	MPEG1 Layer2	32 kHz ~ 48 kHz	intre 32 și 320 kbps
	MPEG1 Layer3	32 kHz ~ 48 kHz	intre 32 și 320 kbps
	MPEG2 Layer3	16 kHz ~ 24 kHz	intre 8 și 160 kbps
	MPEG2.5 Layer3	8 kHz ~ 12 kHz	intre 8 și 160 kbps
*.wma	WMA7/8/9	32 kHz ~ 48 kHz	intre 32 și 320 kbps
*.aac *.m4a	AAC-LC (MPEG2/MPEG4 doar audio)	32 kHz ~ 48 kHz	intre 32 și 320 kbps
*.wav	LPCM	32 kHz ~ 192 kHz	intre 1024 și 9216 kbps
*.flac	FLAC	32 kHz ~ 192 kHz	intre 162 și 8100 kbps

- Dacă există prea multe foldere (aproximativ 200) și fișiere (aproximativ 2.000) stocate pe dispozitivul USB, accesarea și redarea fișierelor prin dispozitivul Soundbar poate dura mai mult.
- Sistemul Soundbar acceptă doar dispozitive USB cu sisteme de fișiere FAT16 (~2GB), FAT32 (~2TB) sau NTFS (~2TB).

09 CONECTAREA UNUI DISPOZITIV EXTERN

Conectarea prin Bluetooth

Când un dispozitiv mobil este conectat prin Bluetooth, puteți auzi sunetul stereo fără să vă faceți probleme de cabluri.





- Când conectați un dispozitiv Bluetooth asociat cu sistemul Soundbar oprit, acesta pornește automat.



Dispozitiv mobil

Prima conectare

- Când vă conectați la un dispozitiv Bluetooth nou, asigurați-vă că dispozitivul se află într-o rază de 1 metru.
1. Apăsați butonul **PAIR** de pe telecomanda dispozitivului Soundbar sau apăsați butonul  (**Sursă**) de pe panoul superior al dispozitivului Soundbar pentru a intra în modul „Bluetooth”.

Asociere prin Bluetooth	Indicator LED	
 <p>SAU</p> <p>Modul „Bluetooth”</p>  <p>5 Sec</p>	<p>Luminează intermitent roșu → Verde → Albastru</p>  <p>Asociere</p> <ul style="list-style-type: none">• Până când se finalizează asocierea, LED-ul multicolor se schimbă în Roșu → Verde → Albastru, pe rând.	<p>Culoarea turcoaz luminează intermitent X3</p>  <p>Conexiunea este finalizată</p>
		<p>„Ready to connect via Bluetooth.”</p>

2. Pe dispozitivul dvs., selectați „[AV]Samsung Soundbar C4-Series” din lista care apare.
3. Redați fișierele muzicale de pe dispozitivul conectat prin Bluetooth prin intermediul sistemului Soundbar.

În cazul în care dispozitivul nu se conectează

- Dacă aveți deja un sistem Soundbar (de exemplu, „[AV]Samsung Soundbar C4-Series”) în lista de difuzoare a dispozitivului Mobil, ștergeți-l.
- Repetați pașii 1 și 2.



Note despre conexiunea Bluetooth

- Localizați un dispozitiv nou pe o rază de 1 metru pentru a-l conecta prin comunicare Bluetooth.
- Dacă vi se solicită codul PIN când conectați un dispozitiv Bluetooth, introduceți <0000>.
- Sistemul Soundbar se oprește automat după 18 minute în starea Pregătit.
- Este posibil ca sistemul Soundbar să nu efectueze căutarea Bluetooth sau să nu se conecteze corect în următoarele situații:
 - Dacă există un câmp electric puternic în jurul sistemului Soundbar.
 - Dacă mai multe dispozitive Bluetooth sunt asociate simultan cu sistemul Soundbar.
 - Dacă un dispozitiv Bluetooth este dezactivat, nu este la locul său sau nu funcționează corespunzător.
- Dispozitivele electronice pot provoca interferențe radio. Dispozitivele care generează unde electromagnetice trebuie ținute la distanță de unitatea principală Soundbar - de exemplu, cuptoarele cu microunde, dispozitivele LAN wireless etc.
- Sistemul Soundbar acceptă datele SBC (44,1 kHz, 48 kHz).
- Conectați numai la un dispozitiv Bluetooth care acceptă funcția A2DP (AV).
- Nu puteți conecta sistemul Soundbar la un dispozitiv Bluetooth care acceptă numai funcția HF (Mâini libere).
- La conectarea sistemului Soundbar la un dispozitiv Bluetooth, plasați-le cât mai aproape unul de celălalt.
- Cu cât sistemul Soundbar și dispozitivul Bluetooth sunt mai departe unul de altul, cu atât mai slabă va deveni calitatea sunetului. Conexiunea Bluetooth se poate întrerupe atunci când dispozitivele nu se află în aria de acoperire.
- Este posibil să observați o funcționare defectuoasă a conexiunii Bluetooth în zonele cu recepție slabă.
- Este posibil ca un dispozitiv Bluetooth să funcționeze distorsionat sau incorect în următoarele condiții:
 - Atunci când corpul se află în contact cu un emițător-receptor de semnal de pe dispozitivul Bluetooth sau de pe sistemul Soundbar.
 - În colțuri sau atunci când există un obstacol în apropiere, cum ar fi un perete sau un perete despărțitor, unde se pot produce fluctuații de alimentare.
 - Atunci când este expus la interferențe radio de alte produse care funcționează pe aceeași gamă de frecvențe, cum ar fi echipamentele medicale, cuptoarele cu microunde și dispozitivele LAN wireless.
 - Obstacolele precum ușile și pereții pot avea impact asupra calității sunetelor chiar și atunci când dispozitivele se află în raza de acoperire.
- Rețineți că sistemul dvs. Soundbar nu poate fi asociat cu alte dispozitive Bluetooth atunci când folosește opțiunea Bluetooth.
- Acest dispozitiv wireless poate cauza o interferență electrică în timpul funcționării.

Bluetooth Power Activat/Dezactivat

Dacă un dispozitiv Bluetooth asociat anterior încearcă să se asocieze cu sistemul Soundbar când funcția Bluetooth Power pornită este activată și sistemul Soundbar este pornit, sistemul Soundbar pornește automat.

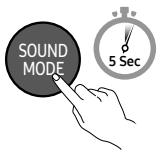
1. Țineți apăsat butonul **SOUND MODE** mai mult de 5 secunde pe telecomandă când sistemul Soundbar este pornit.
2. Indicatorul LED multicolor de pe Soundbar luminează intermitent în culoarea „Cyan”.

Butonul SOUND MODE	Indicator LED	
	<div data-bbox="397 414 588 582"><p>Culoarea turcoaz luminează intermitent X1</p><p>Activat (implicit)</p></div>	<div data-bbox="722 414 912 582"><p>Culoarea roșie luminează intermitent X1</p><p>Dezactivat</p></div>
Bluetooth Power Activat/Dezactivat	Comutare Activat → Dezactivat	

Deconectarea dispozitivului Bluetooth de la un sistem Soundbar

Puteți deconecta dispozitivul Bluetooth de la sistemul Soundbar. Pentru instrucțiuni, consultați manualul de utilizare al dispozitivului Bluetooth.

- Sistemul Soundbar va fi deconectat.
- Dacă Soundbar-ul este deconectat de la dispozitivul Bluetooth, indicatorul LED multicolor de pe Soundbar se aprinde intermitent „Roșu” de trei ori.

Deconectarea unității Soundbar de la dispozitivul Bluetooth

Apăsați butonul  (Sursă) de pe panoul superior sau de pe telecomandă pentru a selecta un alt mod, în afară de „Bluetooth”.

- Dispozitivul Bluetooth conectat va aștepta o anumită perioadă de timp pentru un răspuns de la sistemul Soundbar înainte de a întrerupe conexiunea. (Durata de deconectare poate varia, în funcție de dispozitivul Bluetooth)

Conectarea unui sistem Soundbar la un dispozitiv mobil prin intermediul funcției NFC

Plasați-vă dispozitivul mobil în zona de detectare NFC din partea de sus a sistemului Soundbar.

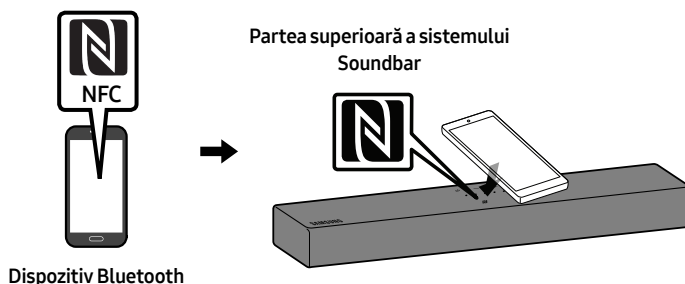

OBSERVAȚII

- Asigurați-vă că dispozitivul mobil are funcția NFC activată și că ecranul este activ.
- Conexiunea Bluetooth este indisponibilă când funcția NFC a dispozitivului mobil este în modul de emulare a cardului.
- Dacă atunci când conectați un dispozitiv Bluetooth vi se solicită un cod PIN, introduceți <0000>.
- Sistemul Soundbar se oprește automat după 18 de minute în starea Ready.
- Sistemul Soundbar ar putea să nu caute sau să nu se conecteze corect la dispozitive prin Bluetooth în următoarele situații:
 - Dacă în vecinătatea sistemului Soundbar este un câmp electric puternic.
 - Dacă sunt împerecheate simultan mai multe dispozitive Bluetooth cu sistemul Soundbar.
 - Dacă dispozitivul Bluetooth este oprit, nu este găsit sau nu funcționează corect.
- Dispozitivele electronice pot provoca interferențe radio. Dispozitivele care generează unde electromagnetice trebuie ținute la distanță de unitatea principală Soundbar - de exemplu, cuptoarele cu microunde, dispozitivele LAN wireless etc.
- Sistemul Soundbar acceptă date SBC (44,1kHz, 48kHz).
- Conectați numai la dispozitive Bluetooth care acceptă funcția A2DP (AV).
- Nu puteți conecta sistemul Soundbar la un dispozitiv Bluetooth care acceptă numai funcția HF (Hands-free).
- După ce ați împerecheat sistemul Soundbar cu un dispozitiv Bluetooth, dacă selectați „[AV]Samsung Soundbar C4-Series” dintre dispozitivele scanate de sistem, sistemul Soundbar va trece în modul „Bluetooth”.
 - Disponibil numai dacă sistemul Soundbar apare în lista de dispozitive împerecheate prin Bluetooth. (Dispozitivul Bluetooth și sistemul Soundbar trebuie să fi fost împerecheate anterior.)
- Sistemul Soundbar nu poate fi asociat cu alt dispozitiv Bluetooth dacă acesta se află deja în modul Bluetooth și este asociat cu un dispozitiv Bluetooth.

10 MONTAREA SUPORTULUI DE PERETE (OPȚIONAL)

Precauții pentru instalare

- Montați numai pe un perete vertical.
- Evitați montarea într-un loc expus la umiditate sau temperaturi ridicate.
- Verificați rezistența peretelui și dacă acesta este suficient de rezistent pentru a susține greutatea produsului. În caz contrar, ranforțați-l sau montați sistemul pe un alt perete.
- Achiziționați și utilizați șuruburi și dibluri adecvate pentru perețele pe care montați sistemul (gips-carton, metal, lemn, etc.). Dacă este posibil, fixați șuruburile de montare în grinzi.
- Achiziționați șuruburi pentru montajul pe perete în conformitate cu tipul și grosimea peretelui pe care doriți să montați sistemul Soundbar.
 - Diametru: M4
 - Lungime: 40 mm sau mai mult recomandat.
- Conectați cablurile de la unitate la dispozitivele externe înainte de a monta sistemul Soundbar pe perete.
- Asigurați-vă că unitatea este oprită și deconectată de la sursa de alimentare înainte de montare. În caz contrar, există risc de electrocutare.

Componente pentru montarea pe perete

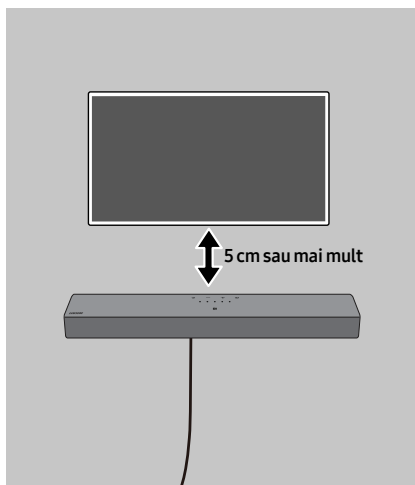

Pentru instalarea pe ziduri din beton
(nu este furnizat)

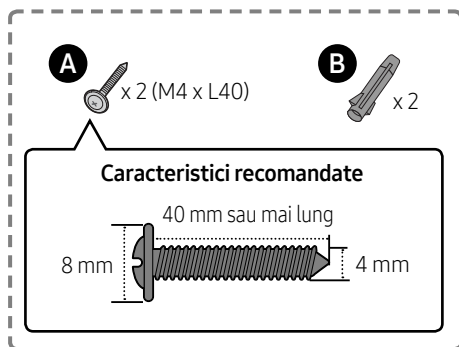

NOTĂ

- Instalările pe alte tipuri de perete vor necesita tipuri diferite de șuruburi.

1.

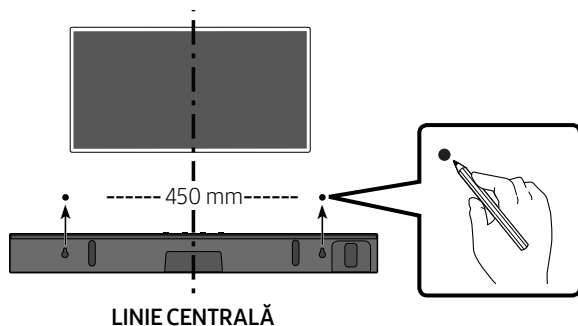

OBSERVAȚII

- Dacă televizorul dvs. este montat pe perete, instalați unitatea Soundbar la cel puțin 5 cm sub televizor.
- Folosiți un creion pentru marcarea pozițiilor găurilor.

2.

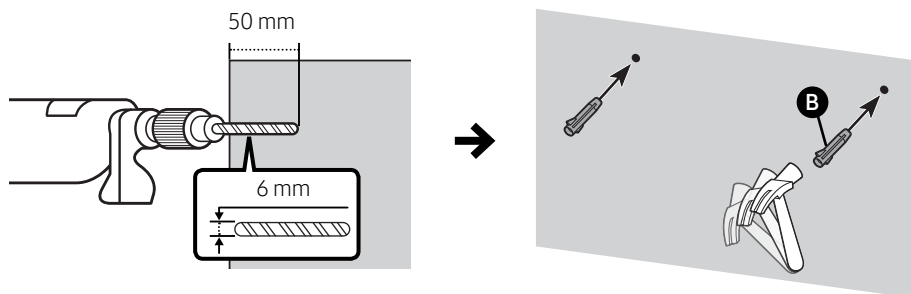

INFORMAȚIE IMPORTANTĂ

- Metoda de instalare prezentată aici este pentru pereți de BETON. Metodele de instalare pot varia în funcție de tipul de perete. Pentru instalarea pe un perete uscat, vă recomandăm ferm să efectuați găuri de fixare prin înșurubare în stâlpii de susținere din lemn.

3.

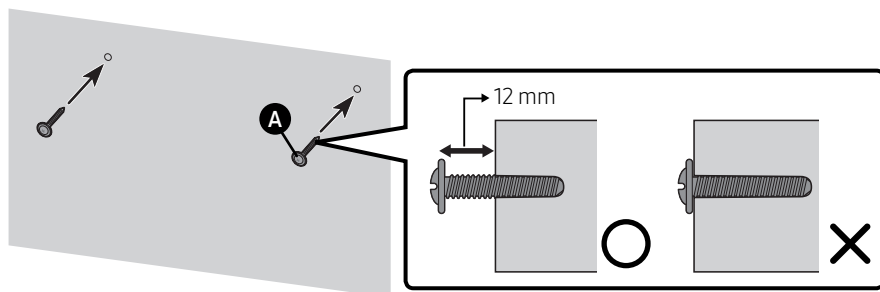

4.

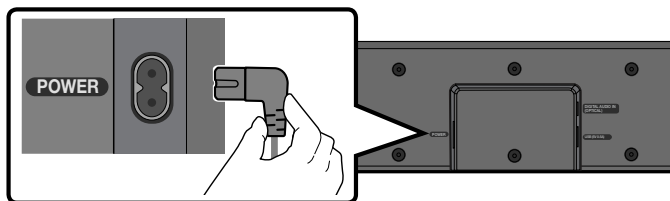

5.

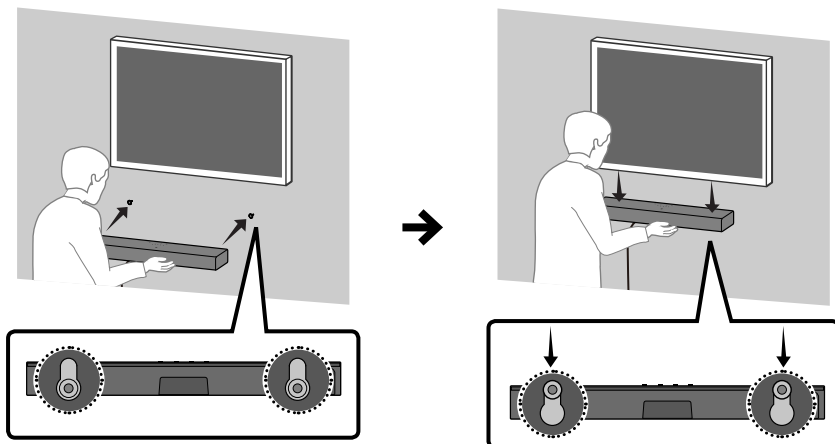

NOTĂ

- Suporturile de instalare pe perete sunt dispuse pe spatele unității Soundbar.

⚠ ATENȚIE

- Apăsați în jos unitatea Soundbar, cu suficientă putere pentru a o fixa de perete. Dacă unitatea Soundbar nu este bine fixată de perete, acesta poate fi desprinsă accidental, fapt care ar putea conduce la vătămări corporale.
- Nu vă împingeți sau nu loviți unitatea Soundbar (mai ales partea inferioară). Impactul ar putea desprinde unitatea Soundbar de pe perete, fapt care ar putea conduce la vătămări corporale.

11 ACTUALIZARE SOFTWARE

Important: după upgrade, păstrați setările inițiale.

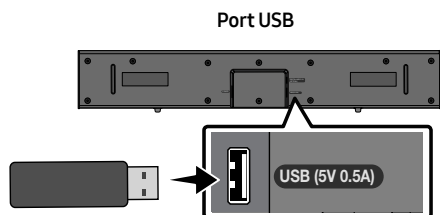

1. Conectați o unitate de memorie USB la portul USB de pe computer.
Important: asigurați-vă că pe unitatea de memorie USB nu există fișiere audio. Din această cauză, actualizarea firmware-ului poate să nu reușească.
2. Accesați (samsung.com) → Selectați Introducere număr model și introduceți numărul modelului dispozitivului Soundbar. Selectați Manualele și descărcări și descărcați cel mai recent fișier software.
3. Salvați software-ul descărcat pe o unitate de memorie USB și selectați „Extragere aici” pentru a dezarhiva fișierul.
4. Opriți dispozitivul Soundbar și conectați stickul USB, care conține actualizarea de software, la portul **USB**.

5. Conectați unitatea USB la Soundbar și comutați la sursa USB; software-ul se va actualiza automat, iar actualizarea se va finaliza în decurs de 2 minute. În timpul procesului de actualizare, cele 5 LED-uri încep să se aprindă intermitent în buclă, apoi toate cele 5 LED-uri se vor aprinde în culoarea albă, după care cele 5 LED-uri se vor aprinde intermitent în buclă din nou. La finalul actualizării, indicatorul cian se aprinde intermitent de 3 ori, iar dispozitivul Soundbar repornește automat.

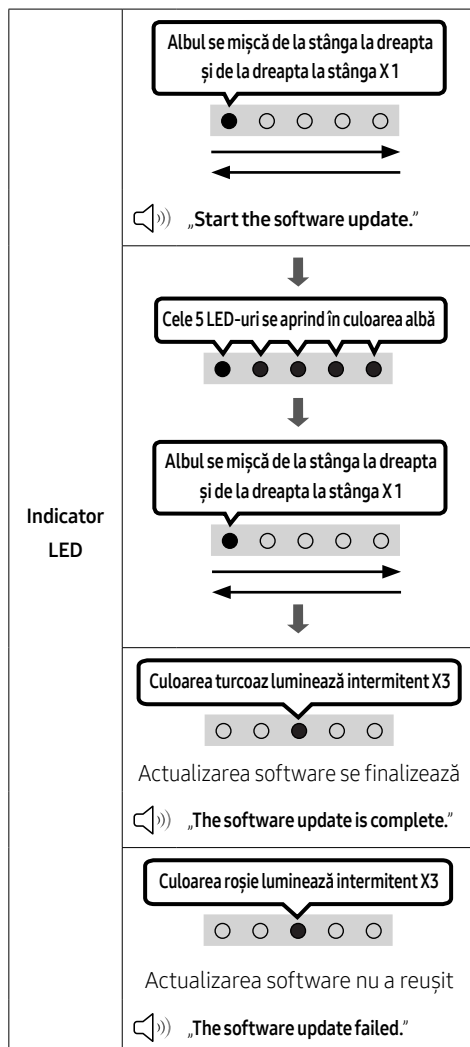

- Acest produs are o funcție DUAL BOOT. Dacă firmware-ul nu se actualizează, puteți actualiza firmware-ul din nou.

Dacă nu este afișată secvența de iluminare intermitentă a LED-ului

1. Opriti sistemul Soundbar, deconectați și reconectați dispozitivul de stocare USB care conține fișierele de actualizare la portul **USB** al sistemului Soundbar.
2. Deconectați cablul de alimentare al sistemului Soundbar, reconectați-l, apoi porniți sistemul Soundbar.

OBSERVAȚII

- Este posibil ca actualizarea firmware-ului să nu funcționeze corect dacă fișierele audio acceptate de sistemul Soundbar sunt stocate pe dispozitivul de stocare USB.
- Nu conectați alimentarea sau scoateți dispozitivul USB în timp ce se aplică actualizările. Unitatea principală se oprește automat după încheierea actualizării firmware-ului.
- După upgrade, păstrați setările inițiale. (inclusiv cele pentru volum, câmp acustic etc.)
 - La finalul actualizării firmware-ului, dispozitivul Soundbar se oprește automat, apoi pornește interfața vocală. Dacă actualizarea software nu reușește, verificați dacă stickul USB este defect.
- Utilizatorii de sisteme Mac OS trebuie să utilizeze MS-DOS (FAT) ca format USB.
- Este posibil ca actualizarea prin USB să nu fie disponibilă, în funcție de producătorul dispozitivului de stocare.

Resetare

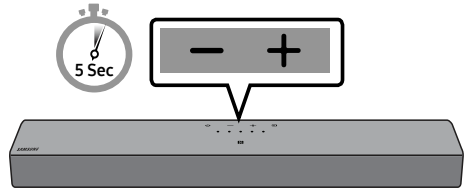

Cu sistemul Soundbar pornit, apăsați butoanele **– + (Volum)** de pe dispozitiv în același timp, pentru cel puțin 5 secunde. Afișajul LED se modifică după cum este indicat mai jos, apoi dispozitivul Soundbar este resetat.

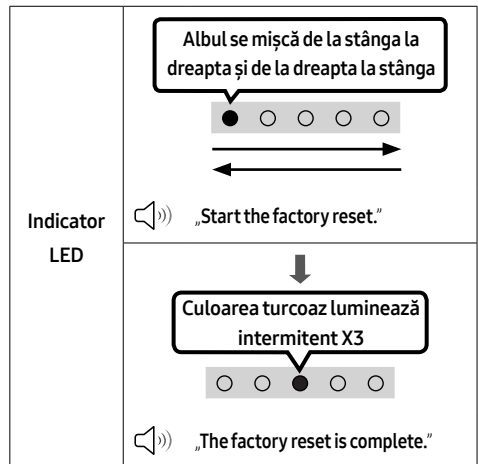

ATENȚIE

- Toate setările dispozitivului Soundbar sunt resetate. Asigurați-vă că efectuați această procedură numai atunci când este necesară resetarea.

12 DEPANARE

Înainte de a solicita asistență, verificați următoarele.

Dispozitivul Soundbar nu pornește.

- Verificați dacă cablul de alimentare al sistemului Soundbar este corect introdus în priză.

Dispozitivul Soundbar nu funcționează corect.

- După ce scoateți cablul de alimentare, introduceți-l din nou.
- Opriți și reporniți dispozitivul extern și încercați din nou.
- Dacă nu primește semnal, sistemul Soundbar se oprește automat după o anumită perioadă de timp. Porniți alimentarea. (Consultați pagina 9.)

Telecomanda nu funcționează.

- Îndreptați telecomanda direct către dispozitivul Soundbar.
- Înlocuiți bateriile cu unele noi.

Dispozitivul Soundbar nu redă niciun sunet.

- Volumul de pe Soundbar este prea mic sau dezactivat. Reglați volumul.
- Când este conectat un dispozitiv extern (STB, dispozitiv Bluetooth, dispozitiv mobil etc.), reglați volumul dispozitivului extern.
- Pentru redarea sunetului televizorului, selectați sistemul Soundbar. (Televizor Samsung: Start (🏠) → Meniu → Setări (⚙️) → Toate setările (⚙️) → Sunet → Leșire sunet → Selectare Soundbar)
- Conectarea cablului la sistemul Soundbar poate fi imperfectă. Scoateți cablul și conectați din nou.
- Scoateți cablul de alimentare în întregime, reconectați-l și porniți alimentarea.
- Inițializați produsul și reîncercați. (Consultați pagina 31.)

Dispozitivul Soundbar nu se conectează prin Bluetooth.

- Când conectați un dispozitiv nou, comutați la Asociere prin Bluetooth pentru conectare. (Apăsăți butonul  PAIR de pe telecomandă sau apăsați butonul  (Sursă) de pe unitate timp de cel puțin 5 secunde.)
- Dacă sistemul Soundbar este conectat la un alt dispozitiv, mai întâi deconectați respectivul dispozitiv pentru a comuta pe un alt dispozitiv.
- Reconectați-l după ce eliminați lista de difuzoare Bluetooth de pe dispozitivul de conectat. (Televizor Samsung: Start (🏠) → Meniu → Setări (⚙️) → Toate setările (⚙️) → Sunet → Leșire sunet → Listă de difuzoare Bluetooth)
- Scoateți și reconectați ștecărul, apoi reîncercați.
- Inițializați produsul și reîncercați. (Consultați pagina 31.)

Sunetul se întrerupe atunci când dispozitivul este conectat prin Bluetooth.

- Dacă dispozitivul conectat prin Bluetooth este mutat prea departe de dispozitivul Soundbar, sunetul se poate întrerupe. Mutați dispozitivul mai aproape de Soundbar.
- Dacă o parte a corpului dvs. intră în contact cu un emițător-receptor Bluetooth sau dacă produsul este instalat pe mobilier metalic, sunetul se poate întrerupe. Verificați mediul de montare și condițiile de utilizare.

Dispozitivul Soundbar nu pornește automat deodată cu televizorul.

- Dacă opriți dispozitivul Soundbar în timp ce vă uitați la televizor, sincronizarea energiei cu televizorul va fi dezactivată. Opriți televizorul și dispozitivul Soundbar cu ajutorul telecomenzii televizorului.

13 LICENSE



Dolby, Dolby Audio, and the double-D symbol are trademarks of Dolby Laboratories Licensing Corporation. Manufactured under license from Dolby Laboratories. Confidential unpublished works. Copyright 1992-2019 Dolby Laboratories. All rights reserved.



For DTS patents, see <http://patents.dts.com>. Manufactured under license from DTS, Inc. (for companies headquartered in the U.S./Japan/Taiwan) or under license from DTS Licensing Limited (for all other companies). DTS, DigitalSurround, and the DTS logo are registered trademarks or trademarks of DTS, Inc. in the United States and other countries. © 2021 DTS, Inc. ALL RIGHTS RESERVED.



The Bluetooth® word mark and logos are registered trademarks owned by Bluetooth SIG, Inc. and any use of such marks by Samsung Electronics Co., Ltd. is under license. Other trademarks and trade names are those of their respective owners.

14 NOTIFICARE DE LICENȚĂ OPEN SOURCE

Pentru a adresa întrebări și solicitări privind sursele deschise, contactați echipa Samsung Open Source (<http://opensource.samsung.com>)

15 NOTĂ IMPORTANTĂ DESPRE SERVICE

- Figurile și ilustrațiile din acest manual pentru utilizator au rol consultativ și pot diferi de aspectul efectiv al aparatului.
- Se poate percepe o taxă administrativă în următoarele situații:
 - (a) un inginer este chemat la solicitarea dvs. și aparatul nu prezintă niciun defect (rezultă că nu ați citit manualul de utilizare).
 - (b) duceți unitatea la un centru de reparații și aparatul nu prezintă niciun defect (rezultă că nu ați citit manualul de utilizare).
- Cuantumul acestei taxe administrative vă va fi comunicat înainte de efectuarea oricărei vizite la domiciliu sau la locul de muncă.

16 SPECIFICAȚII ȘI SUGESTII

Specificații

Nume model	HW-C400
USB	5V/0,5A
Greutate	2,0 kg
Dimensiuni (L x Î x A)	641,0 x 66,5 x 107,0 mm
Interval temperatură de funcționare	+5°C la +35°C
Interval umiditate de funcționare	10 % la 75 %
AMPLIFICATOR Putere de ieșire nominală	20W x 2
Format de fișiere acceptate	LPCM 2ch, Dolby Audio™ (compatibil Dolby® Digital), DTS

Consum total de energie electrică în standby (W)	0,5W
Bluetooth Metodă de activare a portului	Țineți apăsat butonul SOUND MODE timp de cel puțin 5 secunde pentru a dezactiva funcția de Bluetooth Power.

OBSERVAȚII

- Samsung Electronics Co., Ltd își rezervă dreptul de a modifica specificațiile fără înștiințare.
- Greutatea și dimensiunile sunt aproximative.

- Prin prezenta, Samsung declară că acest echipament radio respectă Directiva 2014/53/UE și cerințele legale relevante din Regatul Unit. Textul complet al declarației de conformitate este disponibil la următoarea adresă de internet: <http://www.samsung.com>. Accesați secțiunea Asistență și introduceți numele modelului. Acest echipament poate să fie utilizat în toate țările din Uniunea Europeană și din Regatul Unit.

- **PUTEREA DE ALIMENTARE A DISPOZITIVULUI WIRELESS**

Puterea maximă a transmițătorului RF

100 mW la 2,4 GHz – 2,4835 GHz



[Dispoziții privind eliminarea corectă a bateriilor acestui produs]

(Aplicabil în țări cu sisteme de colectare separate)

Acest marcaj de pe baterie, de pe manualul de utilizare sau de pe ambalaj indică faptul că bateriile acestui produs nu trebuie eliminate împreună cu alte deșeuri menajere la sfârșitul ciclului lor de viață. Dacă sunt marcate, simbolurile chimice Hg, Cd sau Pb indică faptul că bateria conține mercur, cadmiu sau plumb peste nivelurile de referință prevăzute în Directiva CE 2006/66.

În cazul în care bateriile nu sunt eliminate corespunzător, aceste substanțe pot fi dăunătoare pentru sănătatea omului sau pentru mediu.

În vederea protejării resurselor naturale și a promovării refolosirii materialelor, vă rugăm să separați bateriile de celelalte tipuri de deșeuri și să le reciclați prin intermediul sistemului gratuit de returnare a bateriilor la nivel local.



Cum se elimină corect acest produs

(Deșeuri de echipamente electrice și electronice)

(Aplicabil în țări cu sisteme de colectare separate)

Acest simbol de pe produs, accesoriile și documentație indică faptul că produsul și accesoriile sale electronice (încărcător, căști, cablu USB) nu trebuie eliminate împreună cu alte deșeuri menajere la finalul duratei lor de utilizare. Dat fiind că eliminarea necontrolată a deșeurilor poate dăuna mediului înconjurător sau sănătății umane, vă rugăm să separați aceste articole de alte tipuri de deșeuri și să le reciclați în mod responsabil, promovând astfel reutilizarea durabilă a resurselor materiale.

Utilizatorii casnici trebuie să-l contacteze pe distribuitorul care le-a vândut produsul sau să se intereseze la autoritățile locale unde și cum pot să ducă aceste articole pentru a fi reciclate în mod ecologic.





Utilizatorii comerciali trebuie să-și contacteze furnizorul și să consulte termenii și condițiile din contractul de achiziție. Acest produs și accesoriile sale electronice nu trebuie eliminate împreună cu alte deșeuri comerciale.

Pentru informații despre angajamentele Samsung privind mediul și despre obligațiile de reglementare specifice produsului, de ex. REACH, WEEE, Baterii, accesați: www.samsung.com/uk/aboutsamsung/sustainability/environment/our-commitment/data/

ИНФОРМАЦИЯ ЗА БЕЗОПАСНОСТ

МЕРКИ ЗА БЕЗОПАСНОСТ

ЗА ДА НАМАЛИТЕ РИСКА ОТ ТОКОВ УДАР, НЕ СВАЛЯЙТЕ КАПАКА (ИЛИ ЗАДНИЯ КАПАК). ВЪТРЕ НЯМА ЧАСТИ, ПРЕДНАЗНАЧЕНИ ЗА ОБСЛУЖВАНЕ ОТ ПОТРЕБИТЕЛЯ. ЗА СЕРВИЗНО ОБСЛУЖВАНЕ СЕ ОБРЪЩАЙТЕ КЪМ КВАЛИФИЦИРАН СЕРВИЗЕН ПЕРСОНАЛ. Вижте таблицата по-долу за обяснение на символите, които може да са на вашия продукт Samsung.

	ВНИМАНИЕ РИСК ОТ ТОКОВ УДАР ДА НЕ СЕ ОТВАРЯ	
	Този символ показва, че вътре има високо напрежение. Опасно е да осъществявате какъвто и да е било контакт с вътрешната част на продукта.	
	Този символ показва, че в продукта е включена важна документация за работата и поддръжката.	
	Продукт от клас II: Този символ показва, че не е необходима връзка за безопасност към земята (заземяване). Ако този символ не присъства на продукт със захранващ кабел, продуктът ТРЯБВА да бъде надеждно свързан към защитно заземяване.	
	АС напрежение: Този символ показва, че номиналното напрежение, маркирано с този символ, е АС напрежение.	
	DC напрежение: Този символ показва, че номиналното напрежение, маркирано с този символ, е DC напрежение.	
	Внимание, направете справка в инструкциите за използване: Този символ инструктира потребителя да направи справка в ръководството на потребителя за допълнителна информация за безопасността.	

ПРЕДУПРЕЖДЕНИЕ

- За да намалите риска от пожар или електрически шок, не излагайте апаратурата на дъжд или влага.

ВНИМАНИЕ

- ЗА ДА ИЗБЕГНЕТЕ ТОКОВ УДАР, ПОСТАВЕТЕ ЩЕПСЕЛА В ПОДХОДЯЩ КОНТАКТ, КАТО ГО ВКЛЮЧИТЕ ДОКРАЙ.
- Апаратурата трябва винаги да бъде свързана към променливотоков източник на захранване със защитна заземителна връзка.
- За да изключите прибора от захранването, издърпайте щепсела от контакта. Поради тази причина, контактът трябва да бъде удобен.
- Апаратът не бива да бъде излаган на капене или пръски. Не поставяйте предмети, пълни с течности, напр. вази, върху уреда.
- За да изключите напълно уреда, трябва да извадите щепсела на захранващия кабел от контакта. Следователно щепселът на захранващия кабел трябва да бъде лесно достъпен по всяко време.

ПРЕДПАЗНИ МЕРКИ

1. Уверете се, че АС захранването в дома ви съответства на изискванията за електрозахранване, изброени върху идентификационния стикер, разположен от долната страна на продукта. Инсталирайте своя продукт хоризонтално, върху подходяща основа (мебел), с достатъчно място около него за вентилация 7-10 см. Внимавайте да не бъдат покрити вентилационните отвори. Не поставяйте устройството върху усилватели или друго оборудване, което може да се нагорещи. Устройството е предназначено за непрекъсната употреба. За да изключите напълно устройството, извадете адаптера за променлив ток от стенния контакт. Извадете щепсела на устройството от контакта, ако възнамерявате да не го използвате дълъг период от време.
2. По време на гръмотевични бури изваждайте щепсела на електрозахранването от контакта. Пикове на напрежение, дължащи се на мълнии, могат да повредят уреда.
3. Не излагайте уреда на пряка слънчева светлина или други източници на топлина. Това може да доведе до прегряване и неизправност на уреда.
4. Пазете уреда от влага (напр. вази) и прекомерна топлина (напр. камина), или оборудване, което създава силни магнитни или електрически полета. Извадете щепсела от контакта на електрозахранването. Продуктът не е предназначен за промишлена употреба. Използвайте този продукт само за лично ползване. Ако продуктът или дискът са били съхранявани на студено, възможно е да се образува конденз. Ако транспортирате уреда през зимата, изчакайте приблизително 2 часа докато уредът достигне стайна температура, преди да го използвате.
5. Батериите, които се използват в този продукт, съдържат химикали, които са вредни за околната среда. Не изхвърляйте батериите с общите домакински отпадъци. Не изхвърляйте батериите в огън. Не създавайте късо напрежение, не разглобявайте и не прегрявайте батериите. **ВНИМАНИЕ** : Ако батериите не се сменят правилно, има опасност от експлозия. Сменяйте само със същия тип или еквивалентни.

СЪДЪРЖАНИЕ

01	Проверка на компонентите	6
02	Описание на продукта	7
	Горен панел на Soundbar	7
	Долен панел на Soundbar	8
03	Използване на дистанционното управление	9
	Поставяне на батерии преди използване на дистанционното управление (батерии AAA X 2)	9
	Начин на работа с дистанционното управление	9
	Използване на скритите бутони (бутони с повече от една функция)	14
	Исходни спецификации за различните режими за звукови ефекти	14
	Регулиране на силата на звука на Soundbar с дистанционното управление на телевизора	15
04	Свързване на Soundbar	16
	Свързване на електрическото захранване	16
05	Използване на кабелна връзка към телевизора	17
	Свързване с помощта на оптичен кабел	17
06	Използване на безжична връзка към телевизора	18
	Свързване през Bluetooth	18
07	Свързване към външно устройство	20
	Свързване с помощта на оптичен кабел	20

08	Свързване на USB памет	21
09	Свързване към мобилно устройство	23
	Свързване през Bluetooth	23
	Свързване на Soundbar към мобилно устройство посредством функцията NFC	26
10	Монтиране на стенната стойка (опция)	27
	Предупреждения във връзка с монтажа	27
	Компоненти за стенов монтаж	27
11	Актуализация на софтуер	30
	Нулиране	31
12	Отстраняване на неизправности	32
13	Лиценз	33
14	Бележка за лиценза за отворен код	34
15	Важни бележки за обслужването	34
16	Спецификации и ръководство	35
	Спецификация	35

01 ПРОВЕРКА НА КОМПОНЕНТИТЕ

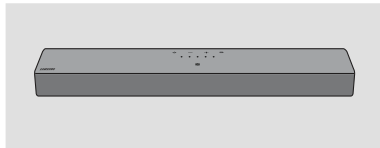

Основно устройство на Soundbar



Захранващ кабел (Soundbar)







**Дистанционно управление/
батерии за Soundbar**

- За допълнителна информация относно захранването и потреблението на електроенергия направи справка с етикета, поставен на продукта. (Етикет: долна страна на основното устройство на Soundbar)
- За да закупите допълнителни компоненти или незадължителни кабели, свържете се с Център за обслужване на Samsung или с Център за обслужване на клиенти на Samsung.
- Дизайнът и спецификациите подлежат на промяна без предизвестие.
- Видът на аксесоарите може да се различава от представения на илюстрациите по-горе.

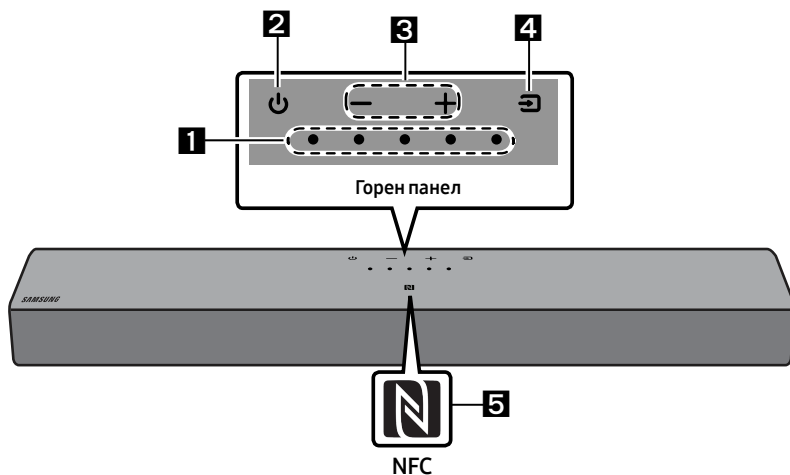
02 ОПИСАНИЕ НА ПРОДУКТА

Горен панел на Soundbar



<p>1</p>	<p>Светодиоден индикатор</p>	<p>Светодиодният индикатор мига, свети или променя цвета си в зависимост от настоящия режим или състояние на Soundbar. Цветът на светодиодния индикатор и броят на светлините показват активния режим, както е описано по-долу.</p> <table border="1" data-bbox="275 842 1025 927"> <tr> <td style="text-align: center;">Ⓜ</td> <td style="text-align: center;">Ⓜ</td> <td style="text-align: center;">Ⓜ</td> <td style="text-align: center;">Ⓜ</td> <td style="text-align: center;">Ⓜ</td> </tr> <tr> <td style="text-align: center;">Бял светодиод</td> <td style="text-align: center;">Бял светодиод</td> <td style="text-align: center;">Многоцветен светодиод</td> <td style="text-align: center;">Бял светодиод</td> <td style="text-align: center;">Бял светодиод</td> </tr> </table> <ul style="list-style-type: none"> Многоцветният светодиод се променя в Бяло, Циан, Зелено, Червено, Жълто, Оранжево, Виолетово и Синьо в зависимост от режима или състоянието. 	Ⓜ	Ⓜ	Ⓜ	Ⓜ	Ⓜ	Бял светодиод	Бял светодиод	Многоцветен светодиод	Бял светодиод	Бял светодиод
Ⓜ	Ⓜ	Ⓜ	Ⓜ	Ⓜ								
Бял светодиод	Бял светодиод	Многоцветен светодиод	Бял светодиод	Бял светодиод								
<p>2</p>	<p>Захранване</p>	<p>Включва и изключва захранването.</p>										
<p>3</p>	<p>Сила на звука</p>	<p>Регулира силата на звука.</p>										
<p>4</p>	<p>Източник</p>	<ul style="list-style-type: none"> Натиснете бутона  (Източник), за да промените режима. При всяка промяна на режима светодиодът светва в бяло и след това угасва. <table border="1" data-bbox="275 1241 1025 1406"> <tr> <td>Светодиоден индикатор</td> <td style="text-align: center;"> <div style="border: 1px solid black; padding: 2px; display: inline-block;">Бяло Вкл. -> Изкл.</div>  </td> <td style="text-align: center;"> <div style="border: 1px solid black; padding: 2px; display: inline-block;">Бяло Вкл. -> Изкл.</div>  </td> <td style="text-align: center;"> <div style="border: 1px solid black; padding: 2px; display: inline-block;">Бяло Вкл. -> Изкл.</div>  </td> </tr> <tr> <td style="text-align: center;"></td> <td style="text-align: center;">„Digital Audio In“</td> <td style="text-align: center;">„Bluetooth“</td> <td style="text-align: center;">„USB“</td> </tr> </table>	Светодиоден индикатор	<div style="border: 1px solid black; padding: 2px; display: inline-block;">Бяло Вкл. -> Изкл.</div> 	<div style="border: 1px solid black; padding: 2px; display: inline-block;">Бяло Вкл. -> Изкл.</div> 	<div style="border: 1px solid black; padding: 2px; display: inline-block;">Бяло Вкл. -> Изкл.</div> 		„Digital Audio In“	„Bluetooth“	„USB“		
Светодиоден индикатор	<div style="border: 1px solid black; padding: 2px; display: inline-block;">Бяло Вкл. -> Изкл.</div> 	<div style="border: 1px solid black; padding: 2px; display: inline-block;">Бяло Вкл. -> Изкл.</div> 	<div style="border: 1px solid black; padding: 2px; display: inline-block;">Бяло Вкл. -> Изкл.</div> 									
	„Digital Audio In“	„Bluetooth“	„USB“									

5	Лого NFC	Можете да активирате Bluetooth връзката чрез поставяне на телефона в зоната за откриване на NFC на Soundbar.
----------	----------	--

- Когато включите AC кабела, бутонът за захранването ще заработи след 4 до 6 секунди.
- Когато включите това устройство, ще минат 4 до 5 секунди, преди то да издаде звук.
- Ако се чува звук както от телевизора, така и от Soundbar, отидете на меню **Настройки**, за да регулирате звука на телевизора и да подмените високоговорителя на телевизора с **Външ. висок..**

Долен панел на Soundbar

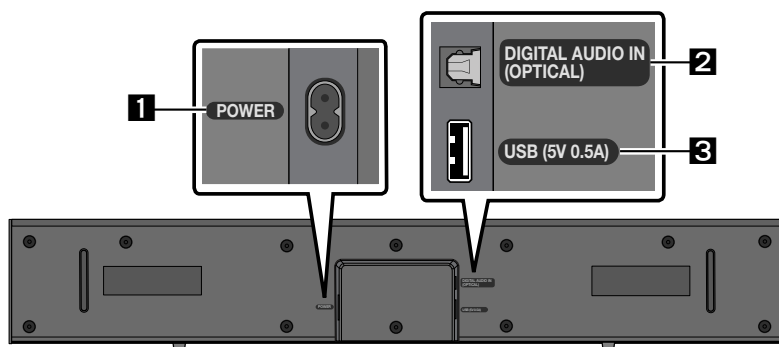

1	POWER Свържете кабела за захранване с променлив ток на Soundbar.
2	DIGITAL AUDIO IN (OPTICAL) Свържете към цифровия (оптичен) изход на външно устройство.
3	USB (5V 0.5A) Свържете USB устройство тук, за да възпроизведате музикални файлове на USB устройството чрез Soundbar.

- Свържете това устройство или други компоненти към променливотоков контакт само след като са установени всички връзки между компонентите.

03 ИЗПОЛЗВАНЕ НА ДИСТАНЦИОННОТО УПРАВЛЕНИЕ

Поставяне на батерии преди използване на дистанционното управление (батерии AAA X 2)

Плъзнете задния капак по посока на стрелката, докато не го свалите изцяло. Поставете 2 батерии AAA (1,5 V), като следите за правилната им ориентация. Плъзнете задния капак отново на мястото му.

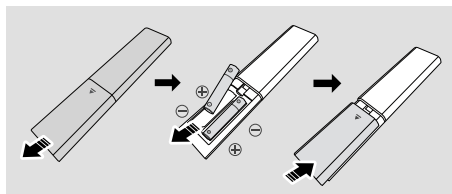

Начин на работа с дистанционното управление

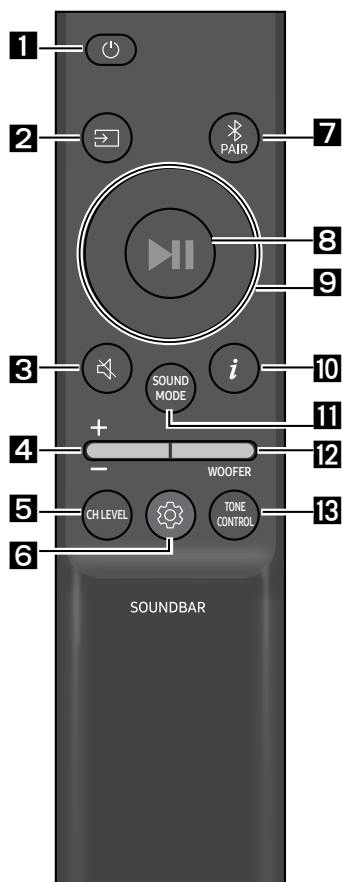

1

Захранване

Включва и изключва Soundbar.

Светодиоден индикатор	Мига в цианово X1	Мига в червено X3
	○ ○ ○ ● ○ ○ ○ ○	○ ○ ○ ● ○ ○ ○ ○
	Включен	Изключен

• Функция Auto Power Down

Устройството се изключва автоматично в следните ситуации:

- В режими „Digital Audio In“ / „Bluetooth“ / „Wi-Fi“, ако в продължение на 18 минути няма аудио сигнал.

2

(Източник)

Натиснете, за да изберете източник, свързан към Soundbar.

3

(Заглушаване на звука)

Натиснете бутона (Заглушаване на звука), за да заглушите звука. Натиснете го отново, за да отмените заглушаването.

Светодиоден индикатор	Мига непрекъснато X
	○ ○ ○ ○ ● ○

4**Сила на звука**

Натиснете бутона нагоре или надолу, за да регулирате силата на звука.

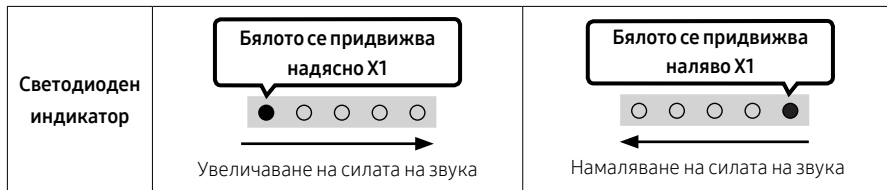
**5****CH LEVEL**

Натискайки бутона, можете да регулирате силата на звука на всеки високоговорител.

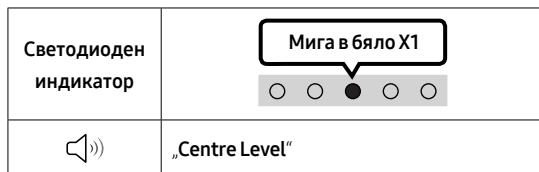
**6****⚙️ (Контрол на звука)**



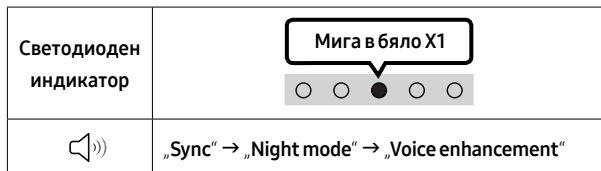

Натискайки бутона, можете да зададете аудиофункцията. Желаният елемент може да се регулира с помощта на бутоните **Нагоре/Надолу**. При всяка промяна на режима многоцветният светодиод премигва в бяло.

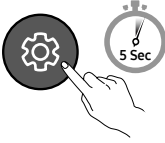
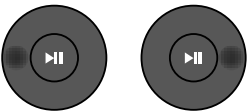

- Ако картината на телевизора и звукът от Soundbar не са синхронизирани, изберете **„Sync“** в Контрол на звука и след това задайте забавяне на звука от 0~300 милисекунди с помощта на бутоните **Нагоре/Надолу**. (Не е налично в режим **„USB“** или **„Bluetooth“**.)
- **„Sync“** се поддържа само за някои функции.
- **„Night mode“** е оптимизиран за гледане през нощта с настройки, регулирани така, че да намалят силата на звука, но диалогът да остане ясен.
- **„Voice enhancement“** прави по-лесно слушането на диалози във филми и по телевизията.

7 Band EQ

Натиснете и задръжте бутона  (**Контрол на звука**) за около 5 секунди, за да регулирате звука за всяка радиочестотна лента. Можете да избирате измежду 150Hz, 300Hz, 600Hz, 1,2kHz, 2,5kHz, 5kHz и 10kHz, като използвате бутоните **Наляво/Надясно** и всяка честота може да се регулира до настройка от -6 до +6 с помощта на бутоните **Нагоре/Надолу**. (Уверете се, че режим на звука е с настройка „Standard“.)

7 Band EQ			
			
Натиснете и задръжте бутона  (Контрол на звука) за около 5 секунди.		Използване на бутоните Наляво/Надясно , като всеки може да се регулира до настройка между -6 и +6.	
	„150Hz“		„150Hz“ → „300Hz“ → „600Hz“ → „1.2kHz“ → „2.5kHz“ → „5kHz“ → „10kHz“

7

Bluetooth PAIR

Включете Soundbar в режим за сдвояване през Bluetooth.

Когато натиснете бутона, светодиодният дисплей се променя, както е показано по-долу.

- Докато се извършва сдвояването, многоцветният светодиод се променя последователно в **Червено** → **Зелено** → **Синьо**.

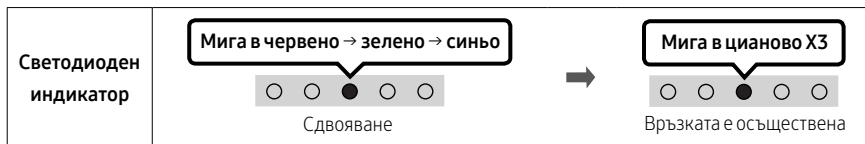

8

(Възпроизвеждане/Пауза)

Можете също да възпроизвеждате или да поставяте музика на пауза с натискането на бутона в режим „USB“.

9

Нагоре/Надолу/Наляво/Надясно

Натиснете **Нагоре/Надолу/Наляво/Надясно** на бутона, за да изберете или настроите функции.

- **Повторение**
За да използвате функцията за повторение в режим „USB“, натиснете бутона **Нагоре**.
- **Прескачане на музика**
Натиснете бутона **Надясно**, за да изберете следващия музикален файл. Натиснете бутона **Наляво**, за да изберете с предходния музикален файл.



10

(Информация)



При натискане се показва информация за всеки режим. (Вижте страница 7.)

SOUND MODE

С натискането на бутона може да изберете желаните аудио режим. При всяка промяна на режима многоцветният светодиода премигва в бяло. (Режимът на звука може да се различава в зависимост от модела на телевизора.)

Светодиоден индикатор	
	„Surround Sound“ → „Standard“

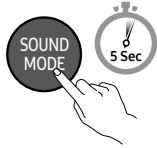
- **Surround Sound**
Осигурява по-широко звуково поле от стандартното.
- **Standard**
Извежда оригиналния звук.
- **Включване/изключване на Bluetooth Power**
Тази функция автоматично включва Soundbar, когато се получи заявка за свързване от предходно свързани телевизор или Bluetooth устройство.
Настройката по подразбиране е Вкл.
 - Натиснете и задръжте бутона **SOUND MODE** за повече от 5 секунди, за да изключите функцията Bluetooth Power.
- **Включване/изключване на DRC (Dynamic Range Control)**
Позволява да прилагате контрол на динамичния диапазон към записи със звук Dolby Digital. Натиснете и задръжте бутона **SOUND MODE** за повече от 5 секунди, докато Soundbar е изключен, за да включите или изключите функцията DRC (Dynamic Range Control). Когато функцията DRC е включена, силният звук е намален. (Звукът може да е изкривен.)

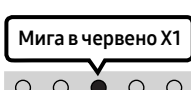
Бутон SOUND MODE	Светодиоден индикатор	
	 <p data-bbox="463 1007 618 1058">Включен (по подразбиране)</p>	 <p data-bbox="796 1018 881 1038">Изключен</p>
Включване/ изключване на DRC	Превключване Включване → Изключване	

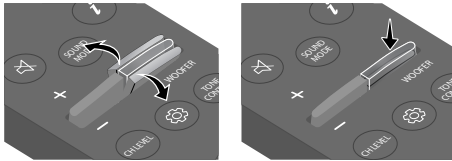
12**НИВО на WOOFER (БАС)**

Натиснете бутона нагоре или надолу, за да регулирате нивото на баса от -6 до +6. За да зададете ниво 0 (по подразбиране) за силата на звука на уфера (бас), натиснете бутона. (Субуферът не е включен.)

13**ТОНЕ CONTROL**

Натискайки бутона, можете да регулирате силата на звука на високите или ниските тонове.

Желаният елемент може да се регулира с помощта на бутоните **Нагоре/Надолу**. (Тази функция е налична във всички режими на звук, с изключение на режима „Standard“.)

Светодиоден индикатор	
	„Treble“ → „Bass“

Използване на скритите бутони (бутони с повече от една функция)

Скрит бутон		Страница за справки
Бутон на дистанционното управление	Функция	
WOOFER (Harope)	Включване/изключване на дистанционното управление на телевизора	Страница 15
Наляво	Включване/изключване на автоматичното свързване на телевизора	Страница 19
 (Контрол на звука)	7 Band EQ	Страница 11
SOUND MODE	Включване/изключване на DRC	Страница 12
	Включване/изключване на Bluetooth Power	Страница 12

Исходни спецификации за различните режими за звукови ефекти

Ефект	Вход	Изход
Surround Sound	2.0 канала	2.0 канала
	5.1 канала	2.0 канала
Standard	2.0 канала	2.0 канала
	5.1 канала	2.0 канала

Регулиране на силата на звука на Soundbar с дистанционното управление на телевизора

Регулирайте силата на звука на Soundbar с дистанционното управление на телевизора.





- Тази функция може да се използва само с ИЧ дистанционно управление. Bluetooth дистанционни управления (дистанционни управления, при които се изисква вдвояване) не се поддържат.
- Задайте за високоговорителя на телевизора настройка **Външ. висок.**, за да използвате тази функция.
- Производители, които поддържат тази функция:
Samsung, VIZIO, LG, Sony, Sharp, PHILIPS, PANASONIC, TOSHIBA, Hisense, RCA

Включване/изключване на дистанционното управление на телевизора

1. Изключете Soundbar.
2. Натиснете и задръжте бутона **WOOFER** за 5 секунди.

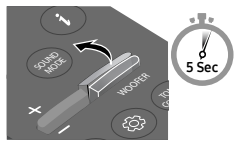
При всяко натискане и задръжане на бутона **WOOFER** за 5 секунди режимът се променя, като последователността е следната: „Off-TV Remote“ (Режим по подразбиране), „Samsung-TV Remote“, „All-TV Remote“.

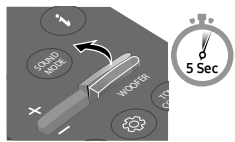
Състоянието на светодиодния индикатор се променя при всяка промяна на режима, както е показано по-долу.

Бутон на дистанционното управление	Светодиоден индикатор	Статус
	Мига в червено X1  „Off-TV Remote“ (Режим по подразбиране)	Деактивирайте дистанционното управление на телевизора.
	Мига в цианово X1  „Samsung-TV Remote“	Активирайте ИЧ дистанционно управление на телевизора Samsung.
	Мига в синьо X1  „All-TV Remote“	Активирайте ИЧ дистанционно управление на телевизора на трета страна.

04 СВЪРЗВАНЕ НА SOUNDBAR

Свързване на електрическото захранване

Използвайте захранващите компоненти, за да свържете Soundbar към електрически контакт в следния ред:

- За допълнителна информация относно захранването и потреблението на електроенергия направете справка с етикета, поставен на продукта. (Етикет: долна страна на основното устройство на Soundbar)
1. Включете захранващия кабел към Soundbar.
 2. Включете захранващия кабел в стенен контакт.

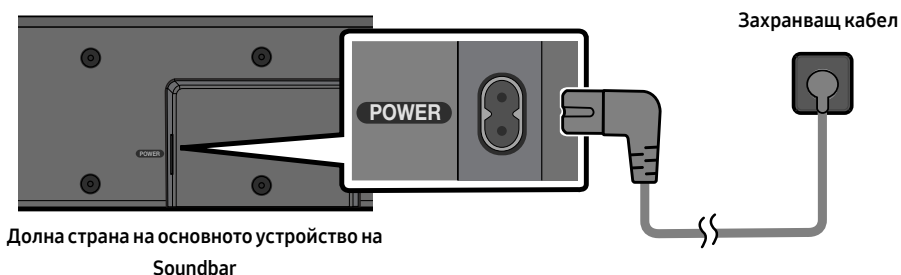

ЗАБЕЛЕЖКА

- Ако извадите и поставите отново захранващия кабел в контакта, докато продуктът е включен, Soundbar се включва автоматично.

05 ИЗПОЛЗВАНЕ НА КАБЕЛНА ВРЪЗКА КЪМ ТЕЛЕВИЗОРА

Свързване с помощта на оптичен кабел

Контролен списък за проверка преди свързване

- Когато използвате оптичен кабел и клемите имат покритие, уверете се, че сте премахнали покритията.

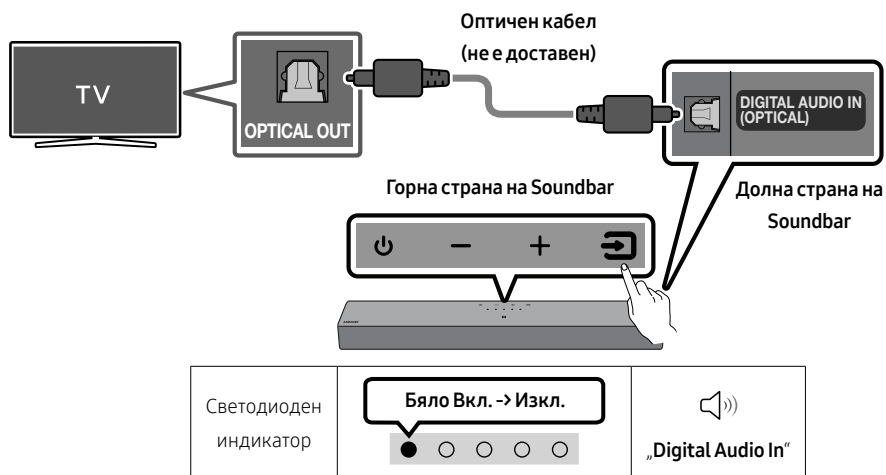

1. При изключени телевизор и Soundbar свържете порта на Soundbar **DIGITAL AUDIO IN (OPTICAL)** и порта OPTICAL на телевизора с оптичния кабел (не е доставен), както е показано на фигурата.
2. Включете Soundbar и телевизора.
3. Натиснете бутона  (**Източник**) на горния панел или на дистанционното управление, след това изберете режим „**Digital Audio In**“.
4. Звукът от телевизора се възпроизвежда от Soundbar.

06 ИЗПОЛЗВАНЕ НА БЕЗЖИЧНА ВРЪЗКА КЪМ ТЕЛЕВИЗОРА

Свързване през Bluetooth

Когато телевизор Samsung е свързан през Bluetooth, можете да чуете стерео звука, без при това да се нуждаете от кабел.

- Може да се свърже само по един телевизор Samsung.
- Може да се свърже телевизор на Samsung, който поддържа Bluetooth.

Проверете спецификациите на вашия телевизор.

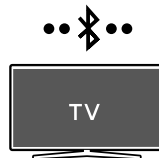

Първоначално свързване

1. Натиснете бутона PAIR на дистанционното управление на Soundbar или натиснете бутона (Източник) на горния панел на Soundbar, за да влезете в режим „Bluetooth“.

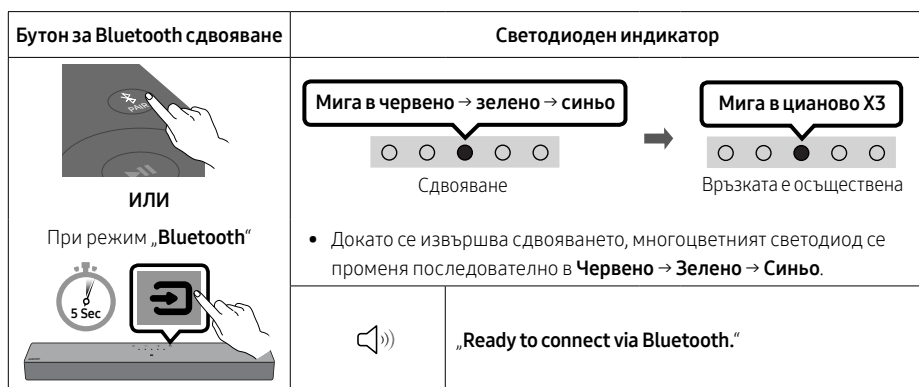

2. Изберете режим Bluetooth на телевизора Samsung.
(например Начало (🏠) → Меню → Настройки (⚙️) → Всички настройки (⚙️) → Звук → Звуков изход → Списък на Bluetooth високоговорители → [AV]Soundbar C4-Series (Bluetooth))
3. Изберете „[AV]Soundbar C4-Series“ от списъка на екрана на телевизора.
Наличен Soundbar е показан с „Необходимост от сдвояване“ или „Сдвоен“ на списъка с Bluetooth устройства. За свързване на телевизор Samsung със Soundbar изберете съобщението и след това установете връзка.
4. А сега можете да чуете звука на телевизора Samsung през Soundbar.
 - Ако има регистър на свързването между Soundbar и телевизор Samsung, Soundbar автоматично се свързва чрез промяна на режима си на „Bluetooth“.

Ако устройството не успее да се свърже

- Ако имате съществуващ Soundbar (например [AV]Soundbar C4-Series) в списъка с високоговорители на телевизора Samsung, изтрийте го.
- След това повторете стъпки от 1 до 3.

Прекъсване на връзката на Soundbar към телевизора Samsung



Натиснете бутона  (Източник) на горния панел или на дистанционното управление, за да изберете режим, различен от „Bluetooth“.

- Прекъсването на връзката отнема време, тъй като телевизорът Samsung трябва да получи отговор от Soundbar.

(Необходимото време може да се различава в зависимост от модела телевизор Samsung.)

Включване/изключване на автоматичното свързване на телевизора

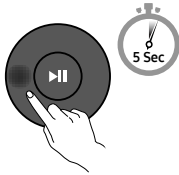
За отказ от автоматичното свързване през Bluetooth между Soundbar и телевизора натиснете бутон **Наляво** на дистанционното управление в продължение на 5 секунди при състояние на Soundbar „Bluetooth Ready“. (Превключва Включено → Изключено)

Бутон „Наляво“	Светодиоден индикатор	
	 <p>Мига в цианово X1</p> <p>Включен (по подразбиране)</p>	 <p>Мига в червено X1</p> <p>Изключен</p>
Bluetooth Ready	Превключване Включване → Изключване	

Бележки относно свързване през Bluetooth

- Разположете ново устройство в диаметър от 1 m, за да установите връзка през Bluetooth.
- Ако ви бъде поискан ПИН код при свързване с Bluetooth устройство, въведете <0000>.
- Soundbar автоматично се изключва след 18 минути в състояние на готовност.
- Soundbar може да не извършва правилно търсене на Bluetooth или свързване при следните обстоятелства:
 - Ако около Soundbar има силно електрическо поле.
 - Ако няколко Bluetooth устройства едновременно са сдвоени със Soundbar.
 - Ако Bluetooth устройството е изключено, не е на мястото си или е в неизправност.
- Електронните устройства може да предизвикат радиосмущения. Устройствата, които създават електромагнитни вълни, например микровълнови фурни, безжични LAN устройства и др., трябва да бъдат държани далеч от основното устройство на Soundbar.

07 СВЪРЗВАНЕ КЪМ ВЪНШНО УСТРОЙСТВО

Свързване с помощта на оптичен кабел

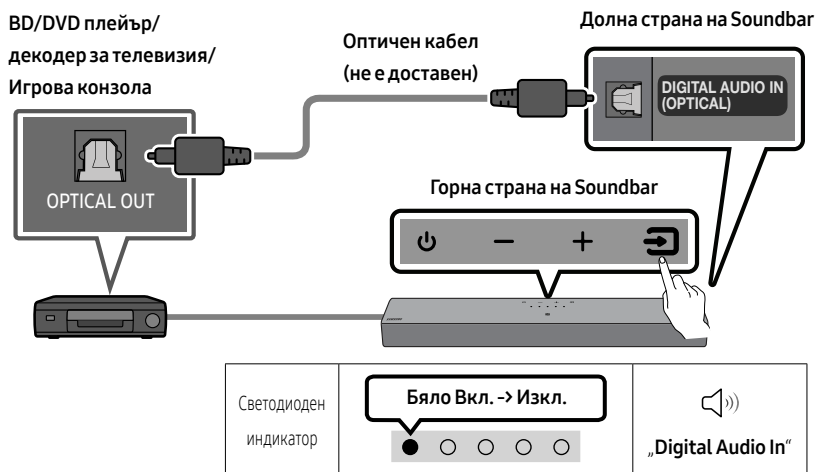

1. При изключени външно устройство и Soundbar свържете порта на Soundbar **DIGITAL AUDIO IN (OPTICAL)** и изходящия порт OPTICAL на външното устройство с оптичния кабел (не е доставен), както е показано на фигурата.
2. Включете Soundbar и външното устройство.
3. Изберете режим „**Digital Audio In**“, като натиснете бутона  (**Източник**) на горния панел или на дистанционното управление.
4. Звукът от външното устройство се възпроизвежда от Soundbar.

08 СВЪРЗВАНЕ НА USB ПАМЕТ

Можете да възпроизведате музикални файлове от устройство за съхранение чрез Soundbar.

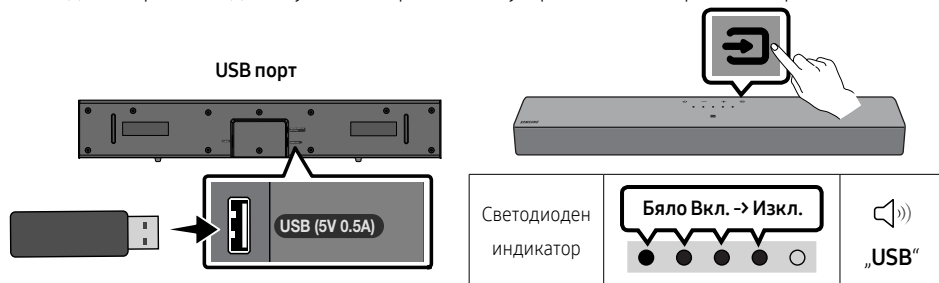

1. Свържете USB устройството към USB порта в долната част на продукта.
2. Натиснете бутона  (**Източник**) на горния панел или на дистанционното управление, след което изберете режим „USB“.
3. Възпроизвеждайте музикални файлове от устройство за съхранение чрез Soundbar.
 - Soundbar се изключва автоматично (Auto Power Down), ако не е свързано USB устройство за повече от 18 минути.

Списък със съвместимите

Разширение	Кодек	Скорост на семплиране	Побитова скорост
*.mp3	MPEG1 Layer2	32kHz ~ 48kHz	32kbps ~ 320kbps
	MPEG1 Layer3	32kHz ~ 48kHz	32kbps ~ 320kbps
	MPEG2 Layer3	16kHz ~ 24kHz	8kbps ~ 160kbps
	MPEG2.5 Layer3	8kHz ~ 12kHz	8kbps ~ 160kbps
*.wma	WMA7/8/9	32kHz ~ 48kHz	32kbps ~ 320kbps
*.aac *.m4a	AAC-LC (Само аудио MPEG2/MPEG4)	32kHz ~ 48kHz	32kbps ~ 320kbps
*.wav	LPCM	32kHz ~ 192kHz	1024kbps ~ 9216kbps
*.flac	FLAC	32kHz ~ 192kHz	162kbps ~ 8100kbps

- Ако на USB устройството са съхранени твърде много папки (около 200) и файлове (около 2000), може да отнеме известно време, докато Soundbar влезе и възпроизведе файловете.
- Soundbar поддържа само USB устройства с файлови системи FAT16 (~2 GB), FAT32 (~2 TB) или NTFS (~2 TB).

09 СВЪРЗВАНЕ КЪМ МОБИЛНО УСТРОЙСТВО

Свързване през Bluetooth

Когато мобилно устройство е свързано през Bluetooth, можете да чуете стерео звука, без при това да се нуждаете от кабел.

- Когато свържете двоедно Bluetooth устройство при изключен Soundbar, последният се изключва автоматично.



Мобилно устройство

Първоначално свързване

- Когато се свържете към ново Bluetooth устройство, уверете се, че устройството е на разстояние от 1 m.
1. Натиснете бутона PAIR на дистанционното управление на Soundbar или натиснете бутона (Източник) на горния панел на Soundbar, за да влезете в режим „Bluetooth“.

Бутон за Bluetooth сдвояване	Светодиоден индикатор
<p>или</p> <p>При режим „Bluetooth“</p>	<p>Мига в червено → зелено → синьо</p> <p>Сдвояване</p> <p>→</p> <p>Мига в цианово X3</p> <p>Връзката е осъществена</p> <ul style="list-style-type: none">• Докато се извършва сдвояването, многоцветният светодиод се променя последователно в Червено → Зелено → Синьо.
	<p>„Ready to connect via Bluetooth.“</p>

2. На вашето устройство изберете „[AV]Samsung Soundbar C4-Series“ от списъка, който се появява.
3. Възпроизвеждайте музикални файлове от устройството, свързано през Bluetooth към Soundbar.

Ако устройството не успее да се свърже

- Ако имате съществуващ Soundbar (например [AV]Samsung Soundbar C4-Series) в списъка с високоговорители на мобилното устройство, го изтрийте.
- Повторете стъпки 1 и 2.



Бележки относно свързване през Bluetooth

- Разположете ново устройство в диаметър от 1 m, за да установите връзка през Bluetooth.
- Ако ви бъде поискан ПИН код при свързване с Bluetooth устройство, въведете <0000>.
- Soundbar автоматично се изключва след 18 минути в състояние на готовност.
- Soundbar може да не извършва правилно търсене на Bluetooth или свързване при следните обстоятелства:
 - Ако около Soundbar има силно електрическо поле.
 - Ако няколко Bluetooth устройства едновременно са сдвоени със Soundbar.
 - Ако Bluetooth устройството е изключено, не е на мястото си или е в неизправност.
- Електронните устройства може да предизвикат радиосмущения. Устройствата, които създават електромагнитни вълни, например микровълнови фурни, безжични LAN устройства и др., трябва да бъдат държани далеч от основното устройство на Soundbar.
- Soundbar поддържа SBC данни (44,1kHz, 48kHz).
- Вържете само към Bluetooth устройство, което поддържа функцията A2DP (AV).
- Не можете да свързвате Soundbar към Bluetooth устройство, което поддържа само функцията HF (хендсфри).
- Когато свързвате Soundbar към Bluetooth устройство, разположете устройствата възможно най-близо едно до друго.
- Колкото по-далеч се намира Soundbar от Bluetooth устройството, толкова по-лошо ще е качеството на звука. Bluetooth връзката може да бъде прекъсната, когато устройствата са извън ефективния обхват.
- Bluetooth връзката може и да не функционира според предназначението в зони със слаб сигнал.
- Bluetooth устройство може да излъчи шум или да не функционира правилно в следните условия:
 - Когато корпусът е в контакт с приемника на сигнала на Bluetooth устройството или Soundbar.
 - По ъгли или в близост до препятствие, като например стена или преграда, при което може да настъпят промени в електрическия сигнал.
 - Когато е изложено на радиосмущения поради факта, че в същите честотни диапазони работят и други продукти, като медицинско оборудване, микровълнови печки и безжични LAN устройства.
 - Препятствия, като например врати и стени, може да повлияят на качеството на звука, дори когато устройствата се намират в пределите на ефективния обхват.
- Имайте предвид, че вашият Soundbar няма да може да бъде сдвоен с други Bluetooth устройства, докато се използва опцията Bluetooth.
- Това безжично устройство може да предизвика електрически смущения по време на работата си.

Включване/изключване на Bluetooth Power

Ако сдвоявано в миналото Bluetooth устройство се опита да се сдвои със Soundbar, когато функцията Bluetooth Power е включена и Soundbar е изключен, Soundbar се включва автоматично.

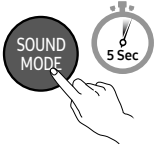
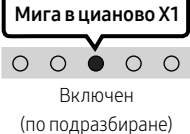
1. Натиснете и задръжте бутона **SOUND MODE** на дистанционното управление за повече от 5 секунди, докато устройството Soundbar е включено.
2. Многоцветният светодиоден индикатор на Soundbar премигва в цвят „**Циан**“.

Бутон SOUND MODE	Светодиоден индикатор	
	 <p>Мига в цианово X1</p> <p>Включен (по подразбиране)</p>	 <p>Мига в червено X1</p> <p>Изключен</p>
Включване/ изключване на DRC	Превключване Включване → Изключване	

Разкачете Bluetooth устройството от Soundbar

Можете да прекъснете връзката на Bluetooth устройството с Soundbar. За инструкции, проверете ръководството за потребителя на Bluetooth устройството.

- Връзката с Soundbar ще бъде прекъсната.
- Ако връзката между Soundbar и Bluetooth устройството бъде прекъсната, многоцветният светодиоден индикатор на Soundbar ще премигне три пъти в „**Червено**“.

Прекъсване на връзката на Soundbar към Bluetooth устройството

Натиснете бутона  (**Източник**) на горния панел или на дистанционното управление, за да изберете режим, различен от „**Bluetooth**“.

- Разкачането отнема време, защото Bluetooth устройството трябва да получи отговор от Soundbar. (Времето за разкачане може да е различно в зависимост от Bluetooth устройството)

Свързване на Soundbar към мобилно устройство посредством функцията NFC

Поставете своето мобилно устройство в зоната за откриване NFC на горната страна на Soundbar.



БЕЛЕЖКИ

- Уверете се, че мобилното устройство е с включена функция NFC и че екранът е активен.
- Bluetooth връзката не е налична, когато NFC на мобилното устройство е в режим на емуляция на карта.
- Ако бъдете подканени да въведете PIN код, докато свързвате Bluetooth устройство, въведете <0000>.
- Soundbar се изключва автоматично след 18 минути в състояние Готовност.
- Soundbar може да не извърши правилно Bluetooth търсене или свързване при следните обстоятелства:
 - Ако около Soundbar има силно електромагнитно поле.
 - Ако няколко Bluetooth устройства са сдвоени едновременно към Soundbar.
 - Ако Bluetooth устройството е изключено, не е на мястото си или е в неизправност.
- Електронните устройства могат да причинят радиосмущения. Устройствата, които генерират електромагнитни вълни, например микровълнови фурни, безжични LAN устройства и др., трябва да бъдат далеч от основното устройство на Soundbar.
- Soundbar поддържа SBC данни (44,1 kHz, 48 kHz).
- Свързвайте само Bluetooth устройство, което поддържа A2DP (AV) функция.
- Не можете да свързвате Soundbar с Bluetooth устройство, което поддържа само функцията HF (Hands Free).
- След като сдвоите Soundbar с Bluetooth устройство, избирането на „[AV]Samsung Soundbar C4-Series“ от списъка със сканирани устройства автоматично ще смени Soundbar на режим „Bluetooth“.
 - Налично е само ако Soundbar присъства в списъка със сдвоени с Bluetooth устройства. (Bluetooth устройството и Soundbar трябва да са били сдвоени поне един път преди това.)
- Soundbar не може да бъде сдвоен с друго Bluetooth устройство, ако вече е в Bluetooth режим и е сдвоен с Bluetooth устройство.

10 МОНТИРАНЕ НА СТЕННАТА СТОЙКА (ОПЦИЯ)

Предупреждения във връзка с монтажа

- Монтирайте само на вертикална стена.
- Не монтирайте на място с висока температура или влажност.
- Проверете дали стената е достатъчно здрава, за да издържи теглото на продукта. Ако не е, подсилете я или изберете друго място за монтаж.
- Купете и използвайте закрепващи винтове или дюбели, подходящи за вашия тип стена (мазилка, метал, дърво и т.н.). Ако е възможно, закрепете опорните винтове към греди в стената.
- Закупете винтове за стенен монтаж в съответствие с типа и дебелината на стената, на която желаете да монтирате Soundbar.
 - Диаметър: M4
 - Дължина: Препоръчва се дължина 40 мм или повече.
- Свържете кабелите от устройството към външни устройства, преди да монтирате Soundbar на стената.
- Преди да монтирате устройството, се уверете, че то е изключено и щепселът му е изваден от електрическия контакт. В противен случай може да се получи електрически удар.

Компоненти за стенен монтаж

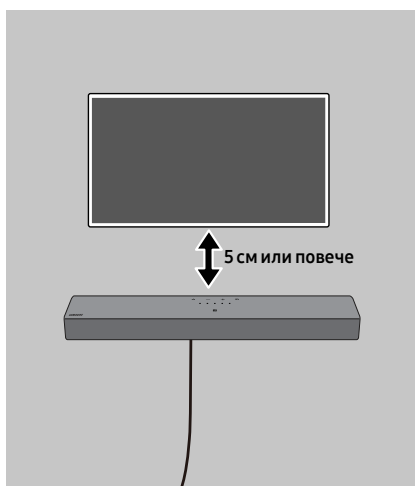

За монтиране на бетонни стени

(не е доставен)

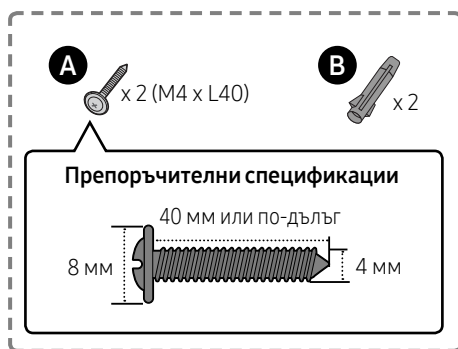

ЗАБЕЛЕЖКА

- Монтажът върху други видове стени ще изисква друг вид винтове.

1.

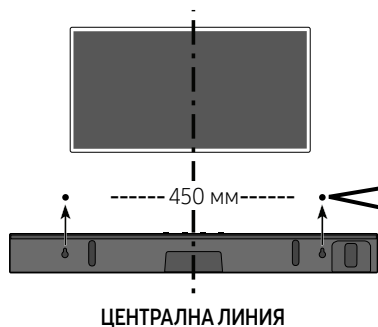

БЕЛЕЖКИ

- Ако вашият телевизор е монтиран върху стената, монтирайте Soundbar на 5 см или повече под телевизора.
- Използвайте молив, за да отбележите позициите на отворите.

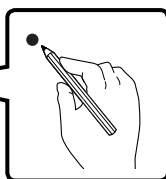

2.

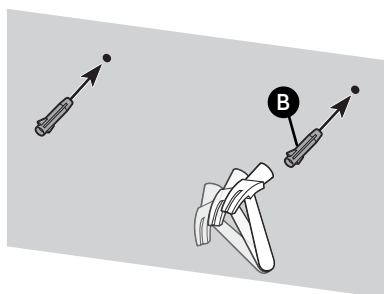
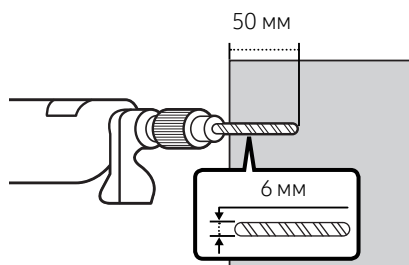

ВАЖНА ЗАБЕЛЕЖКА

- Методът на монтаж, показан тук, е за монтиране на БЕТОННА стена. Методите на монтаж ще са различни при различните видове стени. За монтиране на стени от гипскартон настоятелно препоръчваме да пробиете отвори за поставяне на винтовете в укрепващите шини.

3.

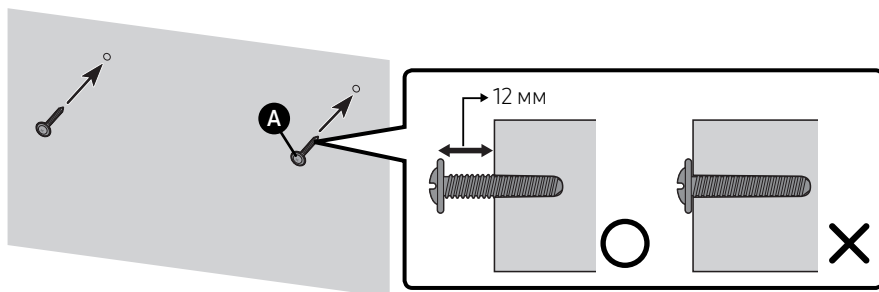

4.

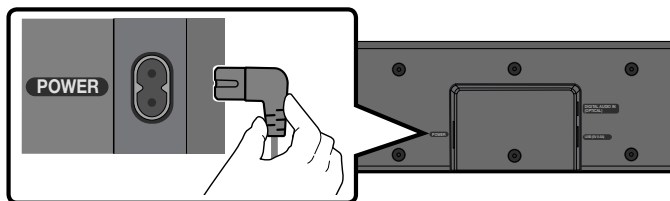

5.

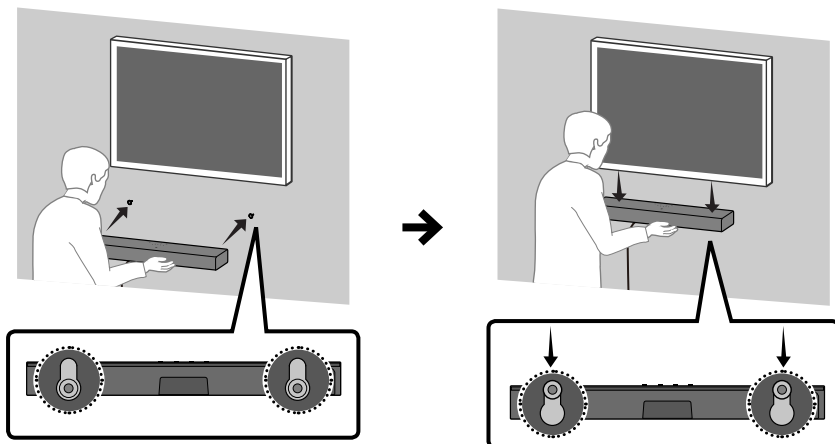

ЗАБЕЛЕЖКА

- Крепежните елементи за монтаж на стена са поставени на гърба на Soundbar.

⚠ ВНИМАНИЕ

- Натиснете Soundbar надолу с достатъчно сила, за да го закрепите на стената. Ако Soundbar не е надеждно закрепен на стената, той може да се откачи неумишлено и да причини телесни наранявания.
- Не удряйте и не блъскайте Soundbar (особено от долната му страна). Ударът може да откачи Soundbar от стената и да нанесе телесни наранявания.

11 АКТУАЛИЗАЦИЯ НА СОФТУЕР

Важно: Запазете първоначалните настройки след надстройка.

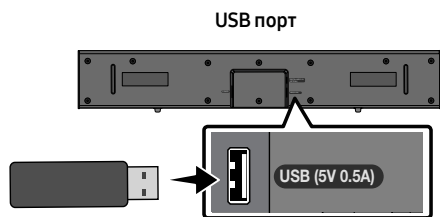

1. Свържете USB устройство с памет към USB порта на компютъра.
Важно: Уверете се, че няма музикални файлове на USB устройството с памет. Това може да доведе до неуспешно актуализиране на фърмуера.
2. Отидете на (samsung.com) → изберете „Въвеждане на номер на модел“ и въведете модела на вашия Soundbar. Изберете ръководства и изтегляния, след което изтеглете най-актуалния файл на софтуера.
3. Запишете изтегления софтуер на USB устройство с памет и изберете „Разархивиране тук“, за да разархивирате папката.
4. Изключете Soundbar и свържете USB флаш паметта, съдържаща актуализация на софтуера, към **USB** порта.

5. Включете USB в Soundbar и превключете на USB източник; софтуерът ще се актуализира автоматично и ще завърши актуализацията в рамките на 2 минути. По време на процеса на актуализация 5-те светодиода ще започнат да мигат верижно, след което 5-те светодиода ще светнат в постоянно бяло, след което 5-те светодиода ще започнат да мигат отново верижно. Когато актуализацията завърши, циановият индикатор премигва 3 пъти, след което Soundbar автоматично се рестартира.

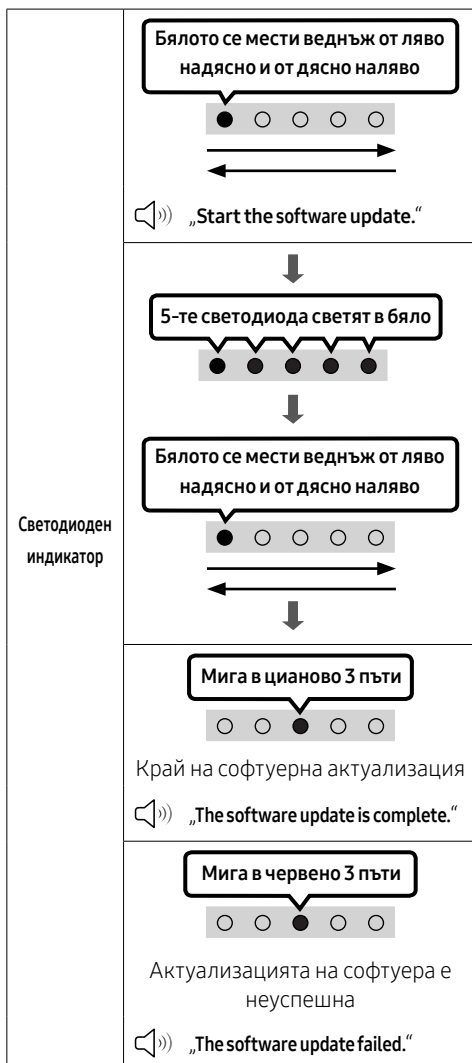

- Този продукт има функция DUAL BOOT. Ако фърмуерът не успее да се актуализира, можете да го актуализирате отново.

Ако не се показват последователно мигащи LED

1. Изключете Soundbar, извадете и свържете отново USB стика, който съдържа файловете с актуализации, към USB порта на Soundbar.
2. Изключете захранващия кабел на Soundbar, след това го свържете отново и включете Soundbar.

БЕЛЕЖКИ

- Актуализирането на фърмуера може да не работи правилно, ако аудиофайловете поддържани от Soundbar, са съхранени с USB стика.
- Не изключвайте захранването и не отстранявайте USB устройството, докато се актуализацията се прилага. Основният модул ще се изключи автоматично след завършване на актуализацията на фърмуера.
- Запазете първоначалните настройки след надстройка. (Това включва сила на звука, звуково поле и др.)
 - След като актуализацията на фърмуера приключи, Soundbar ще се включи автоматично и ще се появи гласовият потребителски интерфейс. Ако актуализацията на софтуера е неуспешна, проверете дали USB паметта не е дефектна.
- Потребителите на Mac OS трябва да използват MS-DOS (FAT) като USB формат.
- Актуализирането чрез USB може да не е налично в зависимост от производителя на USB стика.

Нулиране

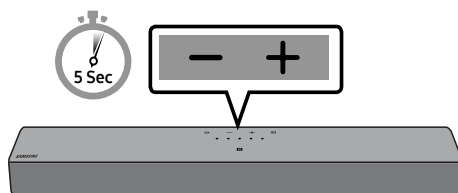

При включен Soundbar натиснете едновременно бутоните **— + (Сила на звука)** на устройството за поне 5 секунди. Светодиодният дисплей се променя, както е показано по-долу, и след това Soundbar се нулира.

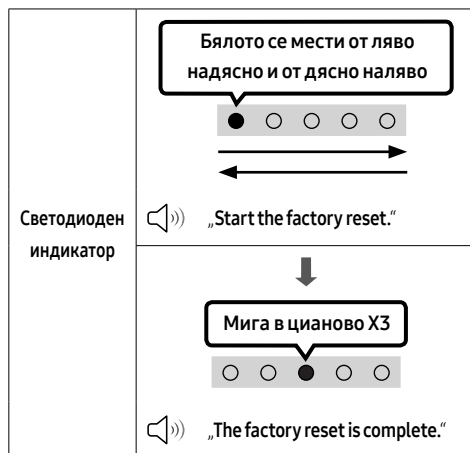

⚠ ВНИМАНИЕ

- Всички настройки на Soundbar са нулирани. Уверете се, че сте извършили това само ако се налага нулиране.

12 ОТСТРАНЯВАНЕ НА НЕИЗПРАВНОСТИ

Преди да потърсите помощ, проверете следното.

Soundbar не се включва.

- Проверете дали захранващият кабел на Soundbar е поставен правилно в контакта.

Soundbar работи непредсказуемо.

- Извадете захранващия кабел и го поставете отново.
- Изключете и включете захранването на външното устройство, след което опитайте отново.
- Ако няма сигнал, Soundbar автоматично се изключва след определен период от време. Включете го от бутона за включване/ изключване. (Вижте страница 9.)

Дистанционното управление не работи.

- Насочете дистанционното управление директно към Soundbar.
- Подменете батериите с нови.

Soundbar не възпроизвежда никакъв звук.

- Звукът от Soundbar е прекалено слаб или заглушен. Регулирайте силата на звука.
- Когато е свързано външно устройство (декодер за телевизия, Bluetooth устройство, мобилно устройство и т.н.), регулирайте силата на звука на външното устройство.
- За изходящ звук от телевизора изберете Soundbar. (Телевизор Samsung: Начало (🏠) → Меню → Настройки (⚙️) → Всички настройки (⚙️) → Звук → Звуков изход → Изберете Soundbar)
- Свързването на кабела към Soundbar може да е хлабаво. Извадете кабела и го свържете отново.
- Извадете захранващия кабел изцяло, свържете отново и включете захранването.
- Стартирайте продукта и опитайте отново. (Вижте страница 31.)

Soundbar не осъществява връзка чрез Bluetooth.

- Когато се свързва ново устройство, за установяване на връзка включете Сдвояване през Bluetooth. (Натиснете бутона **PAIR** на дистанционното управление или натиснете бутона  (Източник) на устройството поне за 5 секунди.)
- Ако Soundbar е свързан към друго устройство, първо прекъснете връзката на това устройство, за да смените устройството.
- Свържете го отново, като за да установите връзка трябва да премахнете списъка с високоговорители, свързани през Bluetooth. (Телевизор Samsung: Начало (🏠) → Меню → Настройки (⚙️) → Всички настройки (⚙️) → Звук → Звуков изход → Списък на Bluetooth високоговорители)
- Извадете щепсела и го поставете отново, след това опитайте пак.
- Стартирайте продукта и опитайте отново. (Вижте страница 31.)

Звукът се губи, когато е осъществена връзка чрез Bluetooth.

- Ако устройството, което е свързано чрез Bluetooth, бъде преместено твърде далеч от Soundbar, звукът може да се изгуби. Преместете устройството по-близо до Soundbar.
- Ако част от вашето тяло е в контакт с Bluetooth приемо-предавателя или продуктът е монтиран върху метална повърхност, звукът може да се изгуби. Проверете монтажната среда и условията за употреба

Soundbar не се включва автоматично заедно с телевизора.

- Ако изключите Soundbar, докато гледате телевизия, синхронизирането на захранването с телевизора ще се деактивира. Изключете телевизора и Soundbar чрез дистанционното управление на телевизора.

13 ЛИЦЕНЗ



Dolby, Dolby Audio, and the double-D symbol are trademarks of Dolby Laboratories Licensing Corporation. Manufactured under license from Dolby Laboratories. Confidential unpublished works. Copyright 1992-2019 Dolby Laboratories. All rights reserved.



For DTS patents, see <http://patents.dts.com>. Manufactured under license from DTS, Inc. (for companies headquartered in the U.S./Japan/Taiwan) or under license from DTS Licensing Limited (for all other companies). DTS, DigitalSurround, and the DTS logo are registered trademarks or trademarks of DTS, Inc. in the United States and other countries. © 2021 DTS, Inc. ALL RIGHTS RESERVED.



The Bluetooth® word mark and logos are registered trademarks owned by Bluetooth SIG, Inc. and any use of such marks by Samsung Electronics Co., Ltd. is under license. Other trademarks and trade names are those of their respective owners.

14 БЕЛЕЖКА ЗА ЛИЦЕНЗА ЗА ОТВОРЕН КОД

За да изпратите запитвания и заявки по въпроси, свързани с отворените кодове, свържете се със Samsung Open Source (<http://opensource.samsung.com>)

15 ВАЖНИ БЕЛЕЖКИ ЗА ОБСЛУЖВАНЕТО

- Цифрите и илюстрациите в това ръководство за потребителя са предоставени само за справка и могат да се различават от действителния изглед на изделието.
- Може да се начисли такса за администриране, ако:
 - (a) е извикан техник по ваше настояване и няма дефект в продукта (т.е. не сте прочели ръководството за потребителя)
 - (b) занесете уреда в сервизен център и няма дефект в продукта (т.е. не сте прочели ръководството за потребителя).
- Сумата за тази такса за администриране ще ви бъде съобщена, преди да се извърши каквато и да е било работа или посещение вкъщи.

16 СПЕЦИФИКАЦИИ И РЪКОВОДСТВО

Спецификация

Наименование на модела	HW-C400
USB	5V/0,5A
Тегло	2,0 кг
Размери (Ш x В x Д)	641,0 x 66,5 x 107,0 мм
Диапазон на работна температура	+5°C до +35°C
Диапазон на работна влажност	10 % до 75 %
УСИЛВАТЕЛ Изходяща мощност	20W x 2
Поддържани формати за възпроизвеждане	LPCM 2ch, Dolby Audio™ (поддържа Dolby® Digital), DTS
Обща консумация на енергия в режим на готовност (W)	0,5W
Bluetooth Метод за деактивиране на порт	Натиснете и задръжте бутона SOUND MODE за повече от 5 секунди, за да изключите функцията Bluetooth Power.

БЕЛЕЖКИ

- Samsung Electronics Co., Ltd си запазва правото да променя спецификацията без предизвестие.
- Теглото и размерите са приблизителни.

- С настоящото Samsung декларира, че това радиооборудване е в съответствие с Директива 2014/53/ЕС и с приложимите законови изисквания на Обединеното кралство. Пълният текст на декларацията за съответствие е наличен на следния интернет адрес: <http://www.samsung.com>, като отидете на Поддръжка и въведете името на модела. Този уред може да се използва във всички страни на ЕС и в Обединеното кралство.

- **ИЗХОДНА МОЩНОСТ НА БЕЗЖИЧНОТО УСТРОЙСТВО**

Макс. мощност на предавателя при RF връзка

100mW при 2,4GHz – 2,4835GHz



[Правилно изхвърляне на батериите в този продукт]

(Налично в страни със системи за разделно сметосъбиране)

Това обозначение върху батерията, ръководството или опаковката, показва, че батериите в този продукт не бива да се изхвърлят с другите битови отпадъци в края на техния полезен живот. Където са маркирани химическите символи Hg, Cd или Pb показват, че батерията съдържа живак, кадмий или олово над контролните нива в Директива 2006/66 на ЕО.

Ако батериите не се изхвърлят правилно, тези вещества могат да предизвикат увреждане на човешкото здраве или на околната среда.

За да предпазите природните ресурси и за да съдействате за многократната употреба на материалните ресурси, моля отделяйте батериите от другите видове отпадъчни продукти и ги рециклирайте посредством Вашата локална система за безплатно връщане на батерии.



**Правилно третиране на изделието след края на експлоатационния му живот
(Отпадъци, представляващи електрическо и електронно оборудване)**

(Налично в страни със системи за разделно сметосъбиране)

Този знак, поставен върху изделието, негови принадлежности или печатни материали, означава, че продуктът и принадлежностите (например зарядно устройство, слушалки, USB кабел) не бива да се изхвърлят заедно с другите битови отпадъци, когато изтече експлоатационният му живот. Отделяйте тези устройства от другите видове отпадъци и ги предавайте за рециклиране. Спазвайки това правило не излагате на опасност здравето на други хора и предпазвате околната среда от замърсяване, предизвикано от неконтролно изхвърляне на отпадъци. Освен това, подобно отговорно поведение създава възможност за повторно (екологично съобразно) използване на материалните ресурси.







Домашните потребители трябва да се свържат с търговеца на дребно, от когото са закупили изделието, или със съответната местна държавна агенция, за да получат подробни инструкции къде и кога могат да занесат тези устройства за рециклиране, безопасно за околната среда. Корпоративните потребители следва да се свържат с доставчика си и да проверят условията на договора за покупка. Това изделие и неговите електронни принадлежности не бива да се смесват с другите отпадъци на търговското предприятие.

За информация относно ангажиментите на Samsung по отношение на околната среда и специфичните за продукта регулаторни задължения, например REACH, WEEE, батерии, посетете: www.samsung.com/uk/aboutsamsung/sustainability/environment/our-commitment/data/

INFORMACJE DOTYCZĄCE BEZPIECZEŃSTWA

OSTRZEŻENIA DOTYCZĄCE BEZPIECZEŃSTWA

ABY ZMNIJSZYĆ RYZYKO PORAŻENIA PRĄDEM ELEKTRYCZNYM, NIE NALEŻY ZDEJMOWAĆ OSŁONY (LUB CZĘŚCI TYLNEJ). WEWNĄTRZ NIE ZNAJDUJĄ SIĘ ŻADNE CZĘŚCI PODLEGAJĄCE SERWISOWANIU PRZEZ UŻYTKOWNIKA. CZYNNOŚCI SERWISOWE POZOSTAW WYKWALIFIKOWANEMU PERSONELOWI SERWISU. Poniższa tabela zawiera objaśnienia symboli, które mogą znajdować się na urządzeniu firmy Samsung.

	PRZESTROGA RYZYKO PORAŻENIA PRĄDEM ELEKTRYCZNYM. NIE OTWIERAĆ	
	Ten symbol oznacza wysokie napięcie w środku urządzenia. Dotykanie jakichkolwiek wewnętrznych części produktu jest niebezpieczne.	
	Ten symbol oznacza, że do urządzenia dołączono dokumentację zawierającą ważne informacje na temat jego obsługi i konserwacji.	
	Produkt klasy II: Ten symbol oznacza, że nie jest konieczne połączenie obudowy urządzenia z przewodem ochronnym (uziemiającym). Jeśli tego symbolu nie ma na urządzeniu z przewodem zasilającym, urządzenie MUSI mieć niezawodne uziemienie.	
	Napięcie prądu przemiennego: Ten symbol oznacza, że napięciem znamionowym jest napięcie prądu przemiennego.	
	Napięcie prądu stałego: Ten symbol oznacza, że napięciem znamionowym jest napięcie prądu stałego.	
	Przeostrożenie, należy zapoznać się z instrukcją obsługi: Ten symbol oznacza zalecenie zapoznania się z odpowiednim dokumentem w celu uzyskania przez użytkownika dalszych informacji związanych z bezpieczeństwem.	

OSTRZEŻENIE

- Aby zmniejszyć ryzyko wystąpienia pożaru lub porażenia elektrycznego, nie wystawiaj niniejszego urządzenia na działanie deszczu i wilgoci.

PRZESTROGA

- ABY UNIKNĄĆ PORAŻENIA ELEKTRYCZNEGO, WSUŃ WTYCZKĘ CAŁKOWICIE DO GNIAZDA ELEKTRYCZNEGO.
- Niniejsze urządzenie powinno zawsze być podłączone do gniazda prądu zmiennego z uziemieniem.
- Aby odłączyć urządzenie od źródła zasilania, należy chwycić za wtyczkę.
- Nie należy wystawiać tego urządzenia na kapiącą wodę lub chlapanie. Na urządzeniu nie wolno także stawiać żadnych przedmiotów wypetnionych płynami, takich jak wazon.
- Aby całkowicie wyłączyć urządzenie, należy wyciągnąć wtyczkę z gniazda sieciowego. Należy także zapewnić łatwy dostęp do wtyczki w dowolnej chwili.

ŚRODKI OSTROŻNOŚCI

1. Upewnij się, że domowa sieć zasilająca prądem przemiennym spełnia wymagania z zakresu zasilania umieszczone na naklejce identyfikacyjnej na spodzie produktu. Urządzenie należy umieścić w pozycji poziomej na odpowiedniej podstawie (meblu) zachowując wystarczająco dużo miejsca na dopływ powietrza 7–10 cm. Należy upewnić się, że otwory wentylacyjne nie są zasłonięte. Urządzenia nie należy kłaść na wzmacniaczach lub innych urządzeniach, które mogą nagrzewać się w czasie pracy. Urządzenie zostało zaprojektowane jako urządzenie ciągłego użytku. Aby całkowicie wyłączyć urządzenie, odłącz wtyczkę zasilania z gniazdka. Odłącz urządzenie, jeżeli nie ma być używane przez dłuższy czas.
2. Podczas burzy z piorunami należy odłączyć główną wtyczkę prądu przemiennego z gniazda. Napięcie gwałtownie wzrasta pod wpływem wyładowań atmosferycznych, co może uszkodzić jednostkę.
3. Jednostki nie należy wystawiać bezpośrednio na promienie słońca lub inne źródła ciepła. Mogłyby to doprowadzić do przegrzania i uszkodzenia urządzenia.
4. Produkt należy chronić przed wilgocią (np. wazon) i nadmiernym ciepłem (np. z kominka) lub urządzeniami wytwarzającymi silne pole elektromagnetyczne. Jeśli urządzenie nie działa prawidłowo, należy odłączyć kabel zasilania ze źródła prądu zmiennego. Produkt nie jest przeznaczony do użytku przemysłowego. Należy go używać jedynie w celu prywatnym. Jeśli produkt lub płyta były przechowywane w niskich temperaturach, może wystąpić kondensacja pary wodnej. W przypadku przewożenia odtwarzacza zimą należy odczekać około 2 godzin przed jego użyciem, aż temperatura jednostki osiągnie wartość pokojową.
5. Baterie użyte w tym produkcie zawierają substancje chemiczne szkodliwe dla środowiska. Nie należy wyrzucać baterii razem z innymi odpadkami gospodarstwa domowego. Nie należy wrzucać baterii do ognia. Nie należy dopuszczać do zwarcia ani do przegrzania baterii, ani nie należy ich rozmontowywać.
PRZESTROGA : W przypadku nieprawidłowego włożenia baterii istnieje niebezpieczeństwo wybuchu. Nowe baterie powinny być tego samego typu.

SPIS TREŚCI

01	Sprawdzenie elementów	6
02	Informacje o produkcji	7
	Górny panel listwy Soundbar	7
	Panel dolny listwy Soundbar	8
03	Użytkowanie pilota	9
	Wkładanie baterii przed użyciem pilota (2 baterie typu AAA)	9
	Obsługa pilota	9
	Używanie ukrytych przycisków (z więcej niż jedną funkcją)	14
	Dane wyjściowe dla różnych trybów efektów dźwiękowych	14
	Regulacja głośności listwy Soundbar za pomocą pilota telewizora	15
04	Podłączanie listwy Soundbar	16
	Podłączanie zasilania	16
05	Korzystanie z przewodowego połączenia z telewizorem	17
	Podłączanie urządzenia za pomocą przewodu optycznego	17
06	Korzystanie z bezprzewodowego połączenia z telewizorem	18
	Połączenie przez Bluetooth	18
07	Nawiązywanie połączenia z urządzeniem zewnętrznym	20
	Podłączanie urządzenia za pomocą przewodu optycznego	20

08	Podłączanie Urządzenia Pamięci USB	21
09	Nawiązywanie połączenia z urządzeniem mobilnym	23
	Połączenie przez Bluetooth	23
	Podłączanie listwy Soundbar do urządzenia mobilnego za pomocą funkcji NFC	26
10	Montaż elementu Wspornik do montażu na ścianie (opcja)	27
	Środki ostrożności dotyczące instalacji	27
	Komponenty montażowe	27
11	Aktualizacja oprogramowania	30
	Inicjalizacja	31
12	Rozwiązywanie problemów	32
13	Licencji	33
14	Informacja o Licencji Open Source	34
15	Ważne Informacje Dotyczące Obsługi Serwisowej	34
16	Dane Techniczne i Uwagi	35
	Dane techniczne	35

01 SPRAWDZENIE ELEMENTÓW

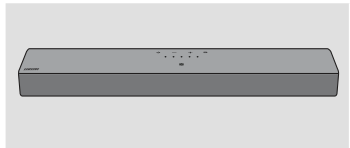

Urządzenie główne Soundbar



Przewód zasilający (Soundbar)











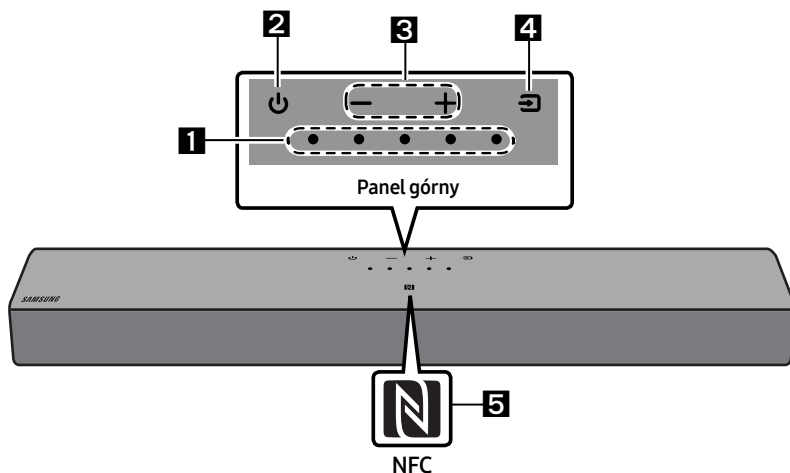

















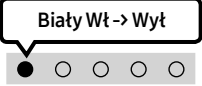

**Pilot zdalnego sterowania listwy
Soundbar/baterie**

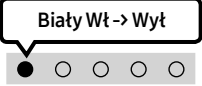
- Więcej informacji na temat obsługiwanych źródeł zasilania i zużycia prądu znajduje się na etykiecie umieszczonej na urządzeniu. (Etykieta: dolna część urządzenia głównego Soundbar)
- W celu zakupu dodatkowych podzespołów lub opcjonalnych przewodów należy skontaktować się z centrum serwisowym lub działem obsługi klienta firmy Samsung.
- Konstrukcja i dane techniczne mogą ulec zmianie bez powiadomienia.
- Wygląd akcesoriów może odbiegać od przedstawionego na powyższym rysunku.

02 INFORMACJE O PRODUKCIE

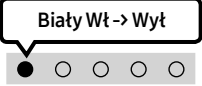
Górny panel listwy Soundbar



<p>1</p>	<p>Wskaźnik LED</p>	<p>Wskaźnik LED miga, świeci lub zmienia kolor w zależności od bieżącego trybu lub stanu listwy Soundbar. Kolor wskaźnika LED i liczba mignięć wskazują aktywny tryb, jak opisano poniżej.</p> <table border="1" data-bbox="266 884 1025 963"> <tr> <td style="text-align: center;">  Biała LED </td> <td style="text-align: center;">  Biała LED </td> <td style="text-align: center;">  Kolorowa LED </td> <td style="text-align: center;">  Biała LED </td> <td style="text-align: center;">  Biała LED </td> </tr> </table> <ul style="list-style-type: none"> • Kolor diody LED zmienia się na Biały, Błękitny, Zielony, Czerwony, Żółty, Pomarańczowy, Purpurowy i Niebieski w zależności od trybu lub statusu. 	 Biała LED	 Biała LED	 Kolorowa LED	 Biała LED	 Biała LED			
 Biała LED	 Biała LED	 Kolorowa LED	 Biała LED	 Biała LED						
<p>2</p>	<p>Zasilanie</p>	<p>Włącza i wyłącza zasilanie.</p>								
<p>3</p>	<p>Głośność</p>	<p>Regulacja głośności.</p>								
<p>4</p>	<p>Źródło</p>	<ul style="list-style-type: none"> • Naciśnij przycisk  (Źródło), aby zmienić tryb. Po każdej zmianie trybu dioda LED świeci na biało, a następnie gaśnie. <table border="1" data-bbox="266 1235 1025 1401"> <tr> <td style="text-align: center;">Wskaźnik LED</td> <td style="text-align: center;">  Biały Wł → Wył </td> <td style="text-align: center;">  Biały Wł → Wył </td> <td style="text-align: center;">  Biały Wł → Wył </td> </tr> <tr> <td style="text-align: center;"></td> <td style="text-align: center;">„Digital Audio In”</td> <td style="text-align: center;">„Bluetooth”</td> <td style="text-align: center;">„USB”</td> </tr> </table>	Wskaźnik LED	 Biały Wł → Wył	 Biały Wł → Wył	 Biały Wł → Wył		„Digital Audio In”	„Bluetooth”	„USB”
Wskaźnik LED	 Biały Wł → Wył	 Biały Wł → Wył	 Biały Wł → Wył							
	„Digital Audio In”	„Bluetooth”	„USB”							

5	Logo NFC	Można aktywować połączenie Bluetooth, umieszczając telefon w obszarze wykrywania NFC listwy Soundbar.
----------	----------	---

- Po podłączeniu przewodu sieciowego przycisk zasilania zacznie działać po 4–6 sekundach.
- Emisja dźwięku z urządzenia rozpocznie się po 4–5 sekundach od momentu jego włączenia.
- Jeśli dźwięk jest emitowany zarówno z telewizora, jak i z listwy Soundbar, należy przejść do menu **Ustawienia** telewizora i zmienić opcję głośnika telewizora na **Zewnętrzne**.

Panel dolny listwy Soundbar

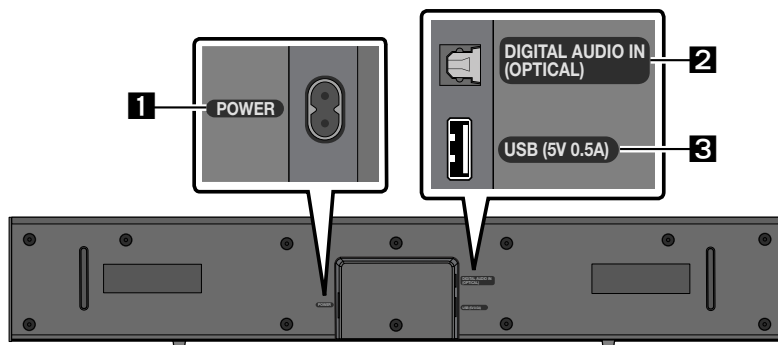

1	POWER Podłącz przewód zasilający głośnika Soundbar.
2	DIGITAL AUDIO IN (OPTICAL) Podłączyć do cyfrowego wyjścia (optycznego) urządzenia zewnętrznego.
3	USB (5V 0.5A) Można tutaj podłączać urządzenia USB, aby odtwarzać zapisane na nich pliki muzyczne za pomocą listwy Soundbar.

- Nie wolno podłączać tego urządzenia ani innych komponentów do gniazda sieciowego, dopóki wszystkie połączenia między komponentami nie zostaną prawidłowo wykonane.

03 UŻYTKOWANIE PILOTA

Wkładanie baterii przed użyciem pilota (2 baterie typu AAA)

Zsunąć tylną pokrywę w kierunku wskazanym przez strzałkę do momentu jej całkowitego zdjęcia. Włożyć 2 baterie AAA (1,5 V) w taki sposób, aby ich biegunowość była prawidłowa. Wsunąć z powrotem tylną pokrywę.

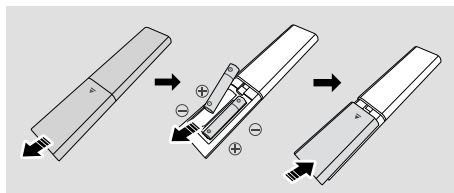

Obsługa pilota

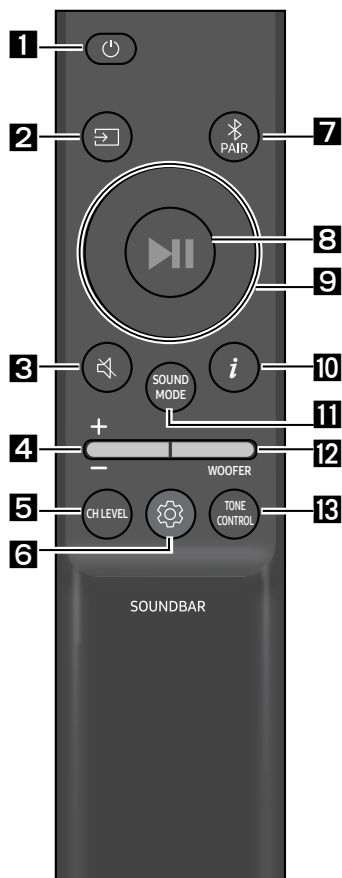

1	Zasilanie Włącza i wyłącza listwę Soundbar.
2	(Źródło) Naciśnięć, aby wybrać źródło połączone z listwą Soundbar.
3	(Wycisz) Naciśnięć przycisk (Wycisz), aby wyciszyć dźwięk. Naciśnij go ponownie, aby wyłączyć wyciszenie.

Wskaźnik LED	Błękitna dioda miga X1	Czerwona dioda miga X3
	Wł.	Wył.

- Funkcja Auto Power Down**
Urządzenie automatycznie wyłączy się w poniższych sytuacjach:
 - W trybie „Digital Audio In” / „Bluetooth” / „USB”, jeśli nie ma sygnału audio przez 18 minut.

Wskaźnik LED	Miga powtarzalnie

4**Głośność**

Naciśnij przycisk w górę lub w dół, aby wyregulować głośność.

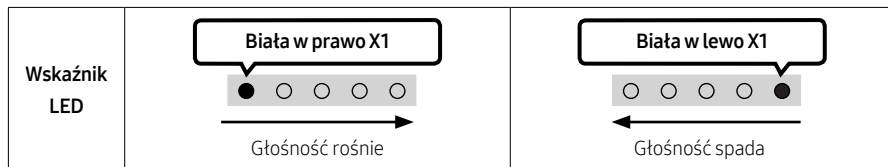
**5****CH LEVEL**

Naciskając przycisk, można wyregulować głośność każdego z głośników.

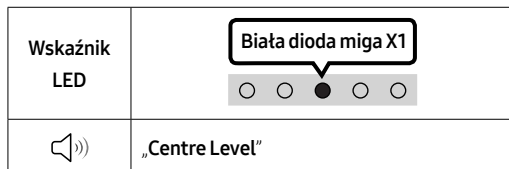
**6**
(Kontrola dźwięku)



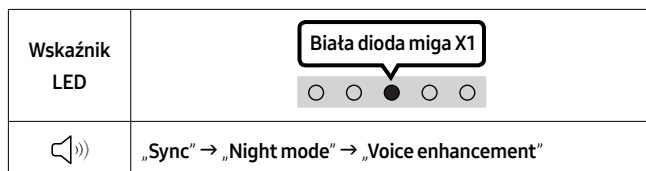

Naciskając przycisk, możesz ustawić funkcję audio. Żądane ustawienie można dostosować przy użyciu przycisków **Góra/Dół**. Za każdym razem, gdy zmienia się tryb, kolorowa dioda LED miga na biało.

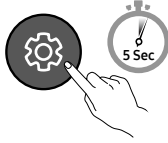
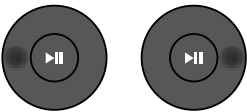

- Jeśli obraz w telewizorze TV nie jest zsynchronizowany z dźwiękiem emitowanym przez listwę Soundbar, w ustawieniach dźwięku należy wybrać opcję „Sync”, a następnie za pomocą przycisków **Góra/Dół** dostosować opóźnienie dźwięku w zakresie 0–300 milisekund. (Funkcja niedostępna w trybie „USB” lub „Bluetooth”).
- Opcja „Sync” jest obsługiwana tylko w przypadku niektórych funkcji.
- Tryb „Night mode” jest zoptymalizowany pod kątem oglądania w nocy. Ustawienia są dostosowane tak, aby głośność była niska, ale dialogi pozostawały wyraźne.
- Tryb „Voice enhancement” ułatwia zrozumienie dialogów w filmach i w telewizji.

EQ 7-pasmowy

Nacisnąć i przytrzymać przycisk  (**Kontrola dźwięku**) przez około 5 sekund, aby wyregulować dźwięk w każdym paśmie częstotliwości. Opcje 150 Hz, 300 Hz, 600 Hz, 1,2 KHz, 2,5 KHz, 5 KHz i 10 KHz można wybierać przyciskami **Lewo/Prawo**. Dla każdej z nich można wybrać ustawienie od -6 do +6 za pomocą przycisków **Góra/Dół**. (Należy upewnić się, że tryb dźwięku jest ustawiony na „Standard”.)

EQ 7-pasmowy	
	
Naciśnij i przytrzymaj przycisk  (Kontrola dźwięku) na pilocie przez około 5 sekund.	Za pomocą przycisków Lewo/Prawo dostosuj ustawienie między -6 a +6.
 „150Hz”	 „150Hz” → „300Hz” → „600Hz” → „1.2kHz” → „2.5kHz” → „5kHz” → „10kHz”

7

Bluetooth PAIR

Ustawić listwę Soundbar w trybie parowania Bluetooth.

Po naciśnięciu przycisku kolor diody LED zmienia się, jak pokazano poniżej.

- Do zakończenia parowania kolor diody LED zmienia się kolejno w następujący sposób **Czerwony** → **Zielony** → **Niebieski**.

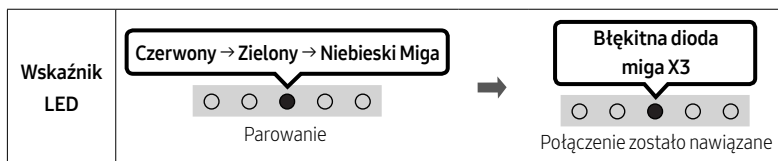

8

▶II (Odtwarzanie/Pauza)

Odtwarzanie muzyki można również rozpocząć lub zatrzymać poprzez naciśnięcie przycisku „USB”.

9

Góra/Dół/Lewo/Prawo

Naciśnij przycisk **Góra/Dół/Lewo/Prawo**, aby wybrać lub ustawić funkcję.

- **Powtarzanie**
Aby użyć funkcji powtarzania w trybie „USB”, naciśnij przycisk **Góra**.
- **Zmiana utworu**
Naciśnij przycisk **Prawo**, aby wybrać następny plik muzyczny. Naciśnij przycisk **Lewo**, aby wybrać poprzedni plik muzyczny.



10

ℹ (Informacje)

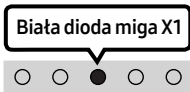

Po naciśnięciu wyświetlone zostaną informacje dla poszczególnych trybów. (Więcej informacji na stronie 7).

SOUND MODE

Naciskając przycisk, możesz wybrać żądany tryb audio. Za każdym razem, gdy zmienia się tryb, kolorowa dioda LED miga na biało. (W zależności od modelu telewizora tryb dźwięku może być inny).

Wskaźnik LED	
	„Surround Sound” → „Standard”

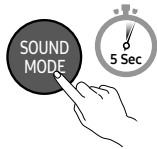
- **Surround Sound**
Zapewnia szersze pole akustyczne niż ustawienia standardowe.
- **Standard**
Odtwarzanie oryginalnego dźwięku.
- **Bluetooth Power wł./wył.**
Ta funkcja automatycznie włącza listwę Soundbar po otrzymaniu żądania połączenia z wcześniej połączonym telewizorem albo urządzeniem Bluetooth. Domyślnie ta funkcja jest włączona.
 - Naciśnij i przytrzymaj przycisk **SOUND MODE** przez co najmniej 5 sekund, by wyłączyć funkcję Bluetooth Power.
- **DRC (Dynamic Range Control) wł./wył.**
Umożliwia dynamiczne sterowanie brzmieniem dźwięku w standardzie Dolby Digital. Aby włączyć lub wyłączyć funkcję DRC (dynamiczne sterowanie brzmieniem), naciśnij i przytrzymaj przycisk **SOUND MODE** przez ponad 5 sekund, gdy głośnik Soundbar jest wyłączony. Gdy włączona jest funkcja DRC, zredukowane są głośne dźwięki (dźwięk może być zniekształcony).

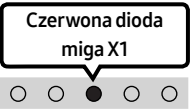
Przycisk SOUND MODE	Wskaźnik LED	
	 Wł.(ust. domyślne)	 Wył.
DRC wł./wył.	Przetączenie wł. → wył.	

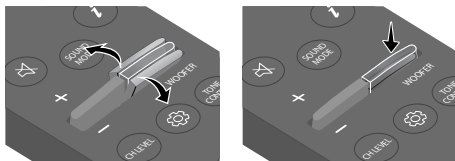
12**POZIOM WOOFER (BAS)**

Naciśnij przycisk w górę lub w dół, aby wyregulować poziom niskich tonów do wartości od -6 do +6.
Naciśnij przycisk, aby ustawić poziom głośności głośnika niskotonowego (basu) na 0 (ustawienie domyślne). (subwoofer nie jest w zestawie).

13**TONE CONTROL**

Naciskając przycisk, można wyregulować głośność wysokich i niskich tonów. Żądane ustawienie można dostosować przy użyciu przycisków **Góra/Dół**. (Ta funkcja jest dostępna we wszystkich trybach dźwięku oprócz trybu „Standard”).

<p>Wskaźnik LED</p>	
	<p>„Treble” → „Bass”</p>

Używanie ukrytych przycisków (z więcej niż jedną funkcją)

Ukryty przycisk		Strona z informacjami
Przycisk na pilocie	Funkcja	
WOOFER (Góra)	Pilot telewizora wł./wył.	Strona 15
Lewo	Automatyczne połączenia TV wł./wył.	Strona 19
 (Kontrola dźwięku)	EQ 7-pasmowy	Strona 11
SOUND MODE	DRC wł./wył.	Strona 12
	Bluetooth Power wł./wył.	Strona 12

Dane wyjściowe dla różnych trybów efektów dźwiękowych

Efekt	Wejście	Wyjście
Surround Sound	2.0 kan	2.0 kan
	5.1 kan	2.0 kan
Standard	2.0 kan	2.0 kan
	5.1 kan	2.0 kan

Regulacja głośności listwy Soundbar za pomocą pilota telewizora

Głośność listwy Soundbar można regulować za pomocą pilota telewizora.







- Ta funkcja może być używana wyłącznie z pilotami na podczerwień. Piloty Bluetooth (wymagające parowania) nie są obsługiwane.
- W menu telewizora wybrać opcję **Zewnętrzne**, tak aby dźwięki były emitowane przez głośnik zewnętrzny.
- Funkcja jest obsługiwana przez urządzenia następujących producentów: Samsung, VIZIO, LG, Sony, Sharp, PHILIPS, PANASONIC, TOSHIBA, Hisense, RCA

Pilot telewizora wł./wył.

1. Wyłączyć listwę Soundbar.
2. Naciśnąć i przytrzymać przycisk **WOOFER** przez 5 sekund.

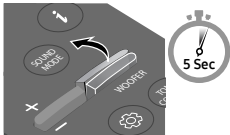
Każde naciśnięcie przycisku **WOOFER** w górę i przytrzymanie go przez 5 sekund powoduje przełączenie trybu w następującej kolejności: „Off-TV Remote” (tryb domyślny), „Samsung-TV Remote”, „All-TV Remote”.

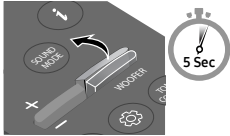
Stan wskaźnika LED zmienia się po każdej zmianie trybu, jak pokazano poniżej.

Przycisk na pilocie	Wskaźnik LED	Stan
	Miga na czerwono X1  „Off-TV Remote” (Tryb domyślny)	Pilot telewizora jest wyłączony.
	Błękitna dioda miga X1  „Samsung-TV Remote”	Pilot na podczerwień telewizora Samsung jest włączony.
	Miga na niebiesko X1  „All-TV Remote”	Pilota na podczerwień telewizora innej firmy jest włączony.

04 PODŁĄCZANIE LISTWY SOUNDBAR

Podłączanie zasilania

Za pomocą elementów zasilających podłącz listwę Soundbar do gniazdka elektrycznego w następującej kolejności:

- Więcej informacji na temat wymaganych źródeł zasilania i zużycia prądu znajduje się na etykiecie umieszczonej na urządzeniu. (Etykieta: dolna część urządzenia głównego Soundbar)
1. Podłączyć przewód zasilający do listwy Soundbar.
 2. Podłączyć przewód zasilający do gniazdka elektrycznego.

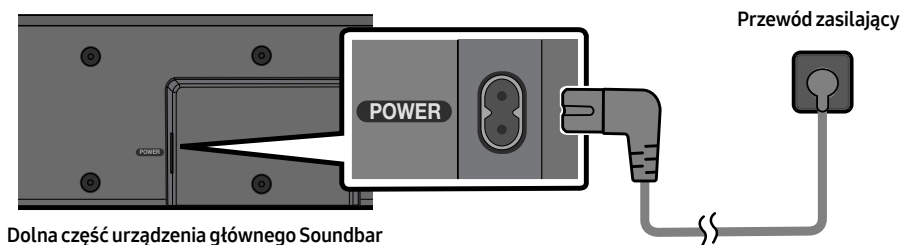

UWAGA

- W przypadku odłączenia i ponownego podłączenia przewodu zasilającego, gdy urządzenie jest włączone, listwa Soundbar włączy się automatycznie.

05 KORZYSTANIE Z PRZEWODOWEGO POŁĄCZENIA Z TELEWIZOREM

Podłączanie urządzenia za pomocą przewodu optycznego

Lista kontrolna wstępnego podłączenia

- Jeśli używany jest przewód optyczny, a złącza są zakryte, należy zdjąć osłony.

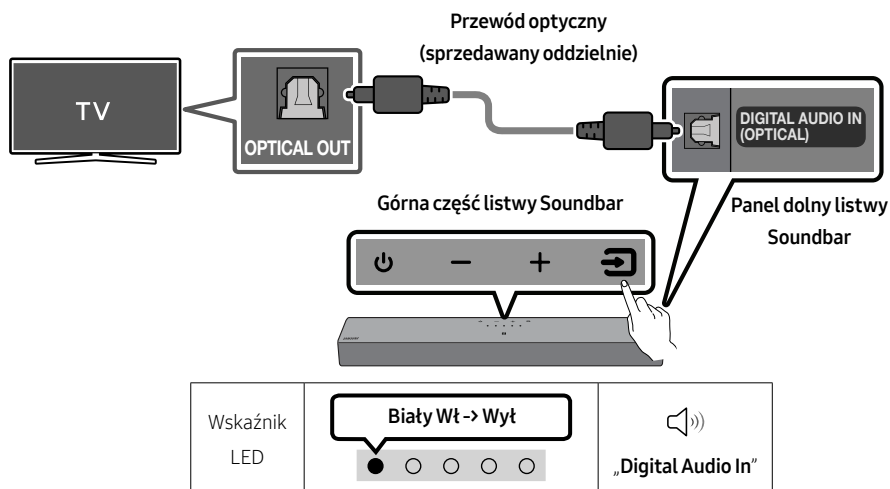

1. Gdy telewizor i listwa Soundbar są wyłączone, podłączyć przewód optyczny (sprzedawany oddzielnie) do portu **DIGITAL AUDIO IN (OPTICAL)** na listwie Soundbar i do portu wyjściowego OPTICAL w telewizorze, jak pokazano na rysunku.
2. Włączyć listwę Soundbar i telewizor.
3. Naciśnąć przycisk  (**Źródło**) na panelu górnym albo na pilocie i wybrać tryb „**Digital Audio In**”.
4. Dźwięk z telewizora jest odtwarzany przez listwę Soundbar.

06 KORZYSTANIE Z BEZPRZEWODOWEGO POŁĄCZENIA Z TELEWIZOREM

Połączenie przez Bluetooth

Jeśli nawiązano połączenie z telewizorem Samsung za pomocą Bluetooth, dźwięk stereo może być odtwarzany bez użycia przewodów.

- Jednocześnie można podłączyć tylko jeden telewizor Samsung.
- Można podłączyć telewizor Samsung, który obsługuje technologię Bluetooth. Sprawdzić dane techniczne telewizora.

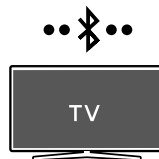

Początkowe połączenie

1. Naciśnij przycisk **PAIR** na pilocie Soundbar lub naciśnij przycisk **Źródło** na górnym panelu Soundbar, aby przejść do trybu „Bluetooth”.

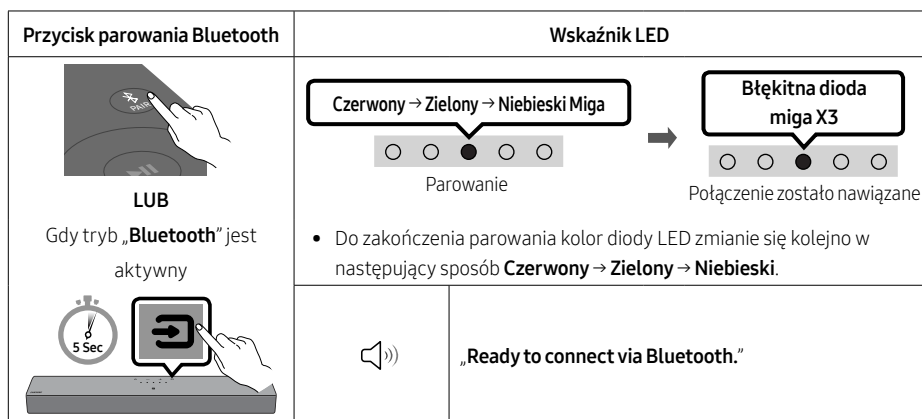

2. Wybrać tryb Bluetooth na ekranie telewizora Samsung.
(Na przykład Strona główna (🏠) → Menu → Ustawienia (⚙️) → Wszystkie ustawienia (⚙️) → Dźwięk → Wyjście dźwięku → Lista głośników Bluetooth → [AV]Soundbar C4-Series (Bluetooth))
3. Wybrać urządzenie „[AV]Soundbar C4-Series” z listy na ekranie telewizora.
Dostępna listwa Soundbar ma oznaczenie „Wymaga sparowania” lub „Sparowany” na liście urządzeń Bluetooth na ekranie telewizora. Aby połączyć telewizor Samsung z listwą Soundbar, należy wybrać komunikat, a następnie nawiązać połączenie.
4. Teraz można odtwarzać dźwięk z telewizora Samsung za pomocą listwy Soundbar.
 - Jeśli istnieje dziennik połączeń między listwą Soundbar a telewizorem Samsung, listwa dźwiękowa jest automatycznie podłączana przez zmianę trybu na „Bluetooth”.

Błąd połączenia z urządzeniem

- Jeśli istniejąca listwa Soundbar (np. [AV]Soundbar C4-Series) znajduje się na liście głośników telewizora Samsung, należy ją usunąć.
- Następnie powtórzyć kroki 1–3.

Odstąpienie listwy Soundbar od telewizora Samsung

Nacisnąć przycisk  (Źródło) na panelu górnym albo na pilocie i wybrać tryb inny niż „Bluetooth”.

- Odstąpienie może chwilę potrwać, ponieważ telewizor Samsung musi otrzymać odpowiedź od listwy Soundbar. (Wymagany czas może się różnić w zależności od modelu telewizora Samsung.)

Automatyczne połączenia TV wł./wył.

Aby wyłączyć funkcję automatycznego łączenia przez Bluetooth listwy Soundbar z telewizorem, przytrzymaj przycisk **Lewo** na pilocie zdalnego sterowania przez 5 sekund. Listwa Soundbar musi być wtedy w trybie „Bluetooth Ready”. (Przełącz ją z Wł. na Wył.)

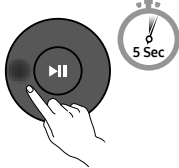
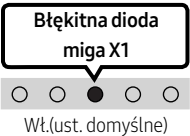
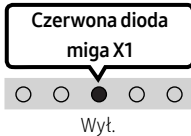
Przycisk W lewo	Wskaźnik LED	
		
Bluetooth Ready	Przełączanie wł. → wył.	

Uwagi dotyczące połączenia Bluetooth

- Umieścić nowe urządzenie w odległości 1 m, aby nawiązać połączenie przez Bluetooth.
- Jeśli podczas nawiązywania połączenia z urządzeniem Bluetooth pojawi się monit o wprowadzenie kodu PIN, należy wpisać <0000>.
- W trybie gotowości listwa Soundbar automatycznie się wyłącza po upływie 18 minut.
- Listwa Soundbar może nie wyszukiwać urządzeń Bluetooth ani nie nawiązywać z nimi połączenia w poniższych warunkach:
 - Jeśli na listwę Soundbar oddziałuje silne pole elektryczne.
 - Jeśli kilka urządzeń Bluetooth jest jednocześnie parowanych z listwą Soundbar.
 - Jeśli urządzenie Bluetooth jest wyłączone, nie znajduje się w zasięgu lub nie działa prawidłowo.
- Urządzenia elektroniczne mogą powodować zakłócenia sygnału radiowego. Urządzenia generujące fale elektromagnetyczne, takie jak kuchenki mikrofalowe, bezprzewodowe urządzenia LAN itp., nie mogą znajdować się w pobliżu urządzenia głównego Soundbar.

07 NAWIĄZYWANIE POŁĄCZENIA Z URZĄDZENIEM ZEWNĘTRZNYM

Podłączanie urządzenia za pomocą przewodu optycznego

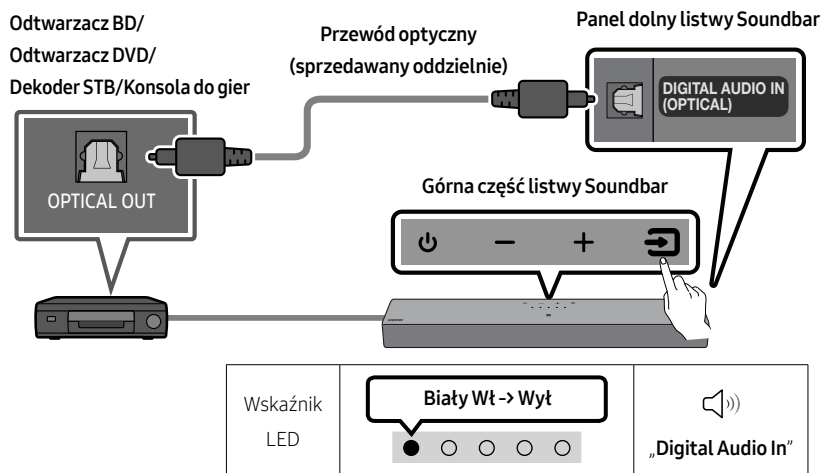

1. Jeśli urządzenie zewnętrzne i listwa Soundbar są wyłączone, połączyć port **DIGITAL AUDIO IN (OPTICAL)** na listwie Soundbar oraz OPTICAL port wyjściowy urządzenia zewnętrznego za pomocą kabla optycznego (sprzedawany oddzielnie), jak pokazano na rysunku.
2. Włączyć listwę Soundbar i urządzenie zewnętrzne.
3. Wybrać tryb „**Digital Audio In**” poprzez naciśnięcie przycisku  (**Źródło**) na panelu górnym lub na pilocie.
4. Dźwięk z urządzenia zewnętrznego jest wyprowadzany z listwy Soundbar.

08 PODŁĄCZANIE URZĄDZENIA PAMIĘCI USB

System Soundbar może odtwarzać pliki muzyczne znajdujące się na urządzeniach pamięci masowej.

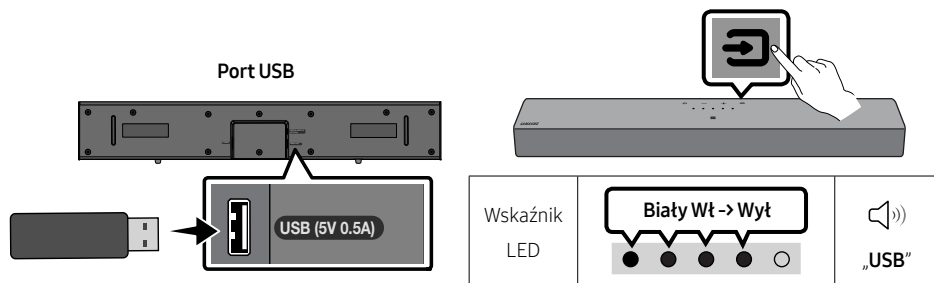

1. Podłączyć urządzenie USB do portu USB na spodzie produktu.
2. Naciśnij przycisk  (**Źródło**) na panelu górnym albo na pilocie i wybierz tryb „USB”.
3. Za pomocą systemu Soundbar można teraz odtwarzać pliki muzyczne zapisane na urządzeniach pamięci masowej.
 - System Soundbar wyłączy się automatycznie (Auto Power Down), jeżeli przez ponad 18 minut nie zostanie podłączone żadne urządzenie USB.

Lista zgodności

Rozszerzenie	Kodek	Częstotliwość próbkowania	Szybkość transmisji
*.mp3	MPEG1 Layer2	32 kHz ~ 48 kHz	32 ~ 320 kb/s
	MPEG1 Layer3	32 kHz ~ 48 kHz	32 ~ 320 kb/s
	MPEG2 Layer3	16 kHz ~ 24 kHz	8 ~ 160 kb/s
	MPEG2.5 Layer3	8 kHz ~ 12 kHz	8 ~ 160 kb/s
*.wma	WMA7/8/9	32 kHz ~ 48 kHz	32 ~ 320 kb/s
*.aac *.m4a	AAC-LC (MPEG2/MPEG4 tylko dźwięk)	32 kHz ~ 48 kHz	32 ~ 320 kb/s
*.wav	LPCM	32 kHz ~ 192 kHz	1024 ~ 9216 kb/s
*.flac	FLAC	32 kHz ~ 192 kHz	162 ~ 8100 kb/s

- Jeżeli na urządzeniu USB zapisanych jest zbyt wiele folderów (około 200) i plików (około 2000), uzyskanie dostępu do nich i odtworzenie ich przez głośnik Soundbar może zająć trochę czasu.
- Głośnik Soundbar obsługuje urządzenia USB wyłącznie z systemami plików FAT16 (~2GB), FAT32 (~2TB) lub NTFS (~2TB).

09 NAWIĄZYWANIE POŁĄCZENIA Z URZĄDZENIEM MOBILNYM

Połączenie przez Bluetooth

Jeśli nawiązano połączenie z urządzeniem mobilnym za pomocą Bluetooth, dźwięk stereo może być odtwarzany bez użycia przewodów.

- Jeśli sparowane urządzenie Bluetooth zostanie podłączone przy wyłączonej listwie Soundbar, listwa Soundbar włączy się automatycznie.



Urządzenie mobilne

Początkowe połączenie

- W przypadku nawiązywania połączenia z nowym urządzeniem Bluetooth należy upewnić się, że urządzenie znajduje się w odległości 1 m.
1. Naciśnij przycisk **PAIR** na pilocie Soundbar lub naciśnij przycisk **(Źródło)** na górnym panelu Soundbar, aby przejść do trybu „Bluetooth”.

Przycisk parowania Bluetooth	Wskaźnik LED	
<p>LUB</p> <p>Gdy tryb „Bluetooth” jest aktywny</p>	<p>Czerwony → Zielony → Niebieski Miga</p> <p>Parowanie</p>	<p>Błękitna dioda miga X3</p> <p>Połączenie zostało nawiązane</p> <ul style="list-style-type: none">• Do zakończenia parowania kolor diody LED zmienia się kolejno w następujący sposób Czerwony → Zielony → Niebieski.
		„Ready to connect via Bluetooth.”

2. W urządzeniu wybrać „[AV]Samsung Soundbar C4-Series” z wyświetlanej listy.
3. Odtwarzać pliki muzyczne z urządzenia podłączonego przez Bluetooth za pomocą listwy Soundbar.

Jeśli urządzenie nie nawiąże połączenia

- Jeśli istniejąca listwa Soundbar (np. „[AV]Samsung Soundbar C4-Series”) znajduje się na liście głośników urządzenia mobilnego, należy ją usunąć.
- Następnie powtórzyć kroki 1 i 2.

Uwagi dotyczące połączenia Bluetooth

- Umieścić nowe urządzenie w odległości 1 m, aby nawiązać połączenie przez Bluetooth.
- Jeśli podczas nawiązywania połączenia z urządzeniem Bluetooth pojawi się monit o wprowadzanie kodu PIN, należy wpisać <0000>.
- W trybie gotowości listwa Soundbar automatycznie się wyłącza po upływie 18 minut.
- Listwa Soundbar może nie wyszukiwać urządzeń Bluetooth ani nie nawiązywać z nimi połączenia w poniższych warunkach:
 - Jeśli na listwę Soundbar oddziałuje silne pole elektryczne.
 - Jeśli kilka urządzeń Bluetooth jest jednocześnie parowanych z listwą Soundbar.
 - Jeśli urządzenie Bluetooth jest wyłączone, nie znajduje się w zasięgu lub nie działa prawidłowo.
- Urządzenia elektroniczne mogą powodować zakłócenia sygnału radiowego. Urządzenia generujące fale elektromagnetyczne, takie jak kuchenki mikrofalowe, bezprzewodowe urządzenia LAN itp., nie mogą znajdować się w pobliżu urządzenia głównego Soundbar.
- Listwa Soundbar obsługuje dane SBC (44,1 kHz, 48 kHz).
- Połączenia należy nawiązywać wyłącznie z urządzeniami Bluetooth, które obsługują funkcję A2DP (AV).
- Listwy Soundbar nie można połączyć z urządzeniem Bluetooth, które obsługuje wyłącznie funkcję zestawu głośnomówiącego HF (Hands Free).
- Podczas łączenia listwy Soundbar z urządzeniem Bluetooth oba urządzenia należy umieścić jak najbliżej siebie.
- Im dalej listwa Soundbar i urządzenie Bluetooth będą od siebie oddalone, tym niższa będzie jakość dźwięku. Połączenie Bluetooth może zostać przerwane, gdy urządzenia znajdą się poza swoim zasięgiem.
- Połączenie Bluetooth może nie działać zgodnie z założeniami w obszarach o słabym odbiorze.
- Urządzenie Bluetooth może emitować hałas lub działać wadliwie w następujących warunkach:
 - Gdy ciało styka się z przekaźnikiem sygnału w urządzeniu Bluetooth lub listwie Soundbar.
 - W narożnikach pomieszczenia lub gdy w pobliżu znajduje się przeszkoda, np. ściana lub przegroda, mogąca powodować zmiany pola elektrycznego.
 - W przypadku narażenia na zakłócenia radiowe pochodzące od innych produktów działających w tym samym zakresie częstotliwości, takich jak sprzęt medyczny, kuchenki mikrofalowe i bezprzewodowe urządzenia LAN.
 - Takie przeszkody, jak drzwi i ściany, mogą nadal wpływać na jakość dźwięku, nawet gdy urządzenia znajdują się w efektywnym zasięgu.
- Należy pamiętać, że podczas korzystania z funkcji Bluetooth nie można sparować listwy Soundbar z innymi urządzeniami Bluetooth.
- To urządzenie bezprzewodowe może powodować zakłócenia elektryczne podczas pracy.

Bluetooth Power wł./wył.

Jeżeli uprzednio sparowane urządzenie Bluetooth spróbuje się połączyć z listwą Soundbar, kiedy funkcja Bluetooth Power jest włączona, a listwa Soundbar jest wyłączona, wówczas listwa Soundbar automatycznie się włączy.

1. Naciśnij i przytrzymaj przycisk **SOUND MODE** na pilocie przez co najmniej 5 sekund, gdy listwa Soundbar jest włączona.
2. Wielokolorowa kontrolka LED na głośniku Soundbar miga na „**Niebiesko**”.

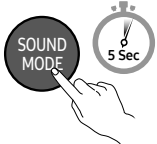
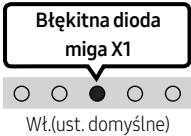
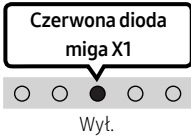
Przycisk SOUND MODE	Wskaźnik LED	
		
Bluetooth Power wł./wył.	Przełączanie wł. → wył.	

Odłączanie urządzenia Bluetooth od listwy Soundbar

Urządzenia Bluetooth można odłączyć od systemu Soundbar. Aby zapoznać się z instrukcją, należy przeczytać podręcznik użytkownika urządzenia Bluetooth.

- System Soundbar zostanie odłączony.
- Jeśli listwa Soundbar nie jest połączona z urządzeniem Bluetooth, wielokolorowy wskaźnik LED na listwie Soundbar zamiga trzy razy na „**Czerwono**”.

Odłączanie systemu Soundbar od urządzenia Bluetooth

Nacisnąć przycisk  (**Źródło**) na panelu górnym albo na pilocie i wybrać tryb inny niż „**Bluetooth**”.

- Odłączanie może trochę potrwać, gdyż urządzenie Bluetooth musi otrzymać odpowiedź od urządzenia Soundbar. (Czas odłączania może się różnić w zależności od urządzenia Bluetooth).

Podłączanie listwy Soundbar do urządzenia mobilnego za pomocą funkcji NFC

Umieść urządzenie mobilne w obszarze wykrywania NFC na górze listwy Soundbar.



UWAGI

- Upewnij się, że urządzenie mobilne ma włączoną funkcję NFC, a ekran jest aktywny.
- Połączenie Bluetooth jest niedostępne, gdy NFC urządzenia mobilnego jest w trybie emulacji karty.
- Jeśli podczas podłączania urządzenia Bluetooth wyświetli się żądanie wprowadzenia kodu PIN, wprowadź <0000>.
- System Soundbar wyłącza się automatycznie po 18 minutach w stanie gotowości.
- System Soundbar może nieprawidłowo wykonać operację wyszukiwania lub połączenia Bluetooth w następujących przypadkach:
 - Jeżeli wokół systemu Soundbar występuje silne pole elektryczne.
 - Jeżeli kilka urządzeń Bluetooth jest jednocześnie skojarzonych z systemem Soundbar.
 - Jeżeli urządzenie Bluetooth jest wyłączone, nie znajduje się na odpowiednim miejscu lub działa nieprawidłowo.
- Urządzenia elektroniczne mogą powodować zakłócenia sygnału radiowego. Urządzenia generujące fale elektromagnetyczne, takie jak kuchenki mikrofalowe, bezprzewodowe urządzenia LAN itp., nie mogą znajdować się w pobliżu urządzenia głównego Soundbar.
- Zestaw Soundbar obsługuje dane SBC (44,1 kHz, 48 kHz).
- Należy podłączać tylko urządzenia Bluetooth obsługujące funkcję A2DP (AV).
- Nie można podłączać zestawu Soundbar do urządzenia Bluetooth, obsługującego tylko funkcję HF (Hands Free).
- Po skojarzeniu listwy Soundbar z urządzeniem Bluetooth wybranie opcji „**[AV] Samsung Soundbar C4-Series**” z listy zeskanowanych urządzeń spowoduje automatyczne przełączenie listwy Soundbar w tryb „**Bluetooth**”.
 - Dostępne wtedy, gdy zestaw Soundbar znajduje się na liście urządzeń połączonych z urządzeniem Bluetooth. (Urządzenie Bluetooth i zestaw Soundbar muszą być wcześniej co najmniej raz połączone).
- Nie można sparować zestawu Soundbar z innym urządzeniem Bluetooth, jeśli jest ono już w trybie Bluetooth i jest sparowane z urządzeniem Bluetooth.

10 MONTAŻ ELEMENTU WSPORNIK DO MONTAŻU NA ŚCIANIE (OPCJA)

Środki ostrożności dotyczące instalacji

- Montować wyłącznie na ścianach pionowych.
- Nie należy montować w miejscu o wysokiej temperaturze i/lub wilgotności.
- Sprawdzić, czy ściana jest odpowiednio wytrzymała, aby utrzymać ciężar urządzenia. Jeśli nie, wzmocnić ją lub wybrać inne miejsce montażu.
- Należy kupić i stosować śruby lub kołki rozporowe odpowiednie do rodzaju wybranej ściany (płyta kartonowo-gipsowa, płyta metalowa, drewno itp.). Jeśli to możliwe, śruby należy mocować do słupów konstrukcji szkieletowej ściany.
- Kupić śruby mocujące odpowiednie do rodzaju i grubości ściany, na której ma zostać zawieszona listwa Soundbar.
 - Średnica: M4
 - Długość: zalecane L 40 mm lub dłuższe.
- Podłączyć przewody od jednostki do urządzeń zewnętrznych przed zamontowaniem listwy Soundbar na ścianie.
- Przed montażem upewnij się, że jednostka jest wyłączona i odłączona do źródła zasilania. W przeciwnym razie istnieje ryzyko porażenia elektrycznego.

Komponenty montażowe

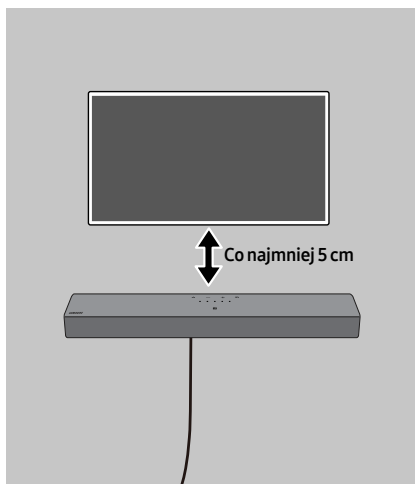

Montaż na ścianach betonowych (sprzedawany oddzielnie)

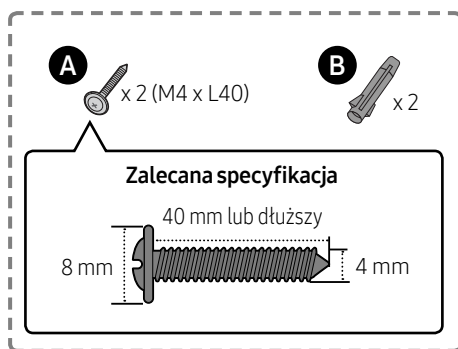

UWAGA

- Montaż na innych rodzajach ścian wymaga zastosowania innego rodzaju śrub.

1.

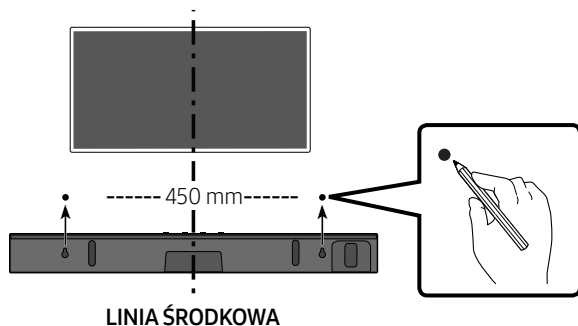

UWAGI

- Jeżeli Twój telewizor jest zamontowany na ścianie, zamontuj listwę Soundbar w odległości 5 cm lub większej pod telewizorem.
- Za pomocą ołówka zaznacz położenie otworów.

2.

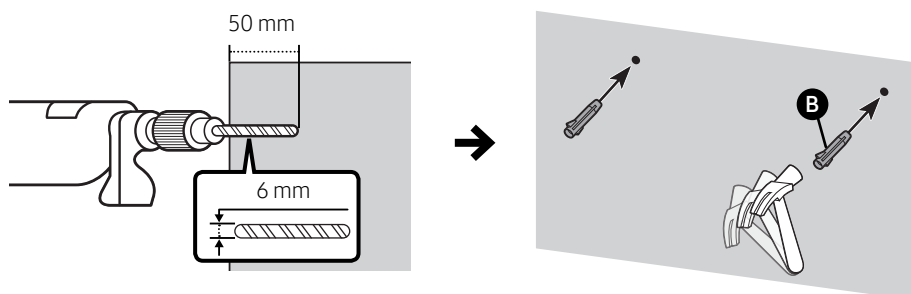

WAŻNA UWAGA

- Przedstawiony tutaj sposób montażu odnosi się do ścian BETONOWYCH. Sposób montażu zależy do rodzaju ściany. W przypadku montażu na ścianie kartonowo-gipsowej stanowczo zalecamy zastosowanie zabezpieczających wkrętów i kotków rozporowych.

3.

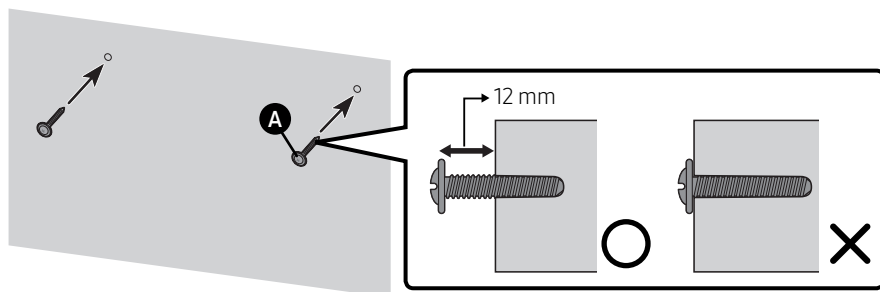

4.

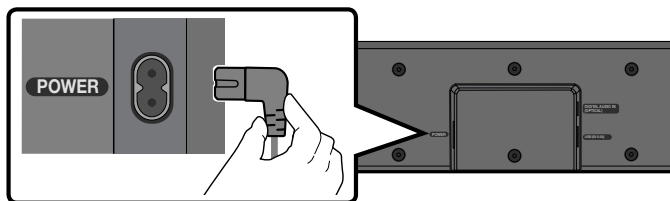

5.

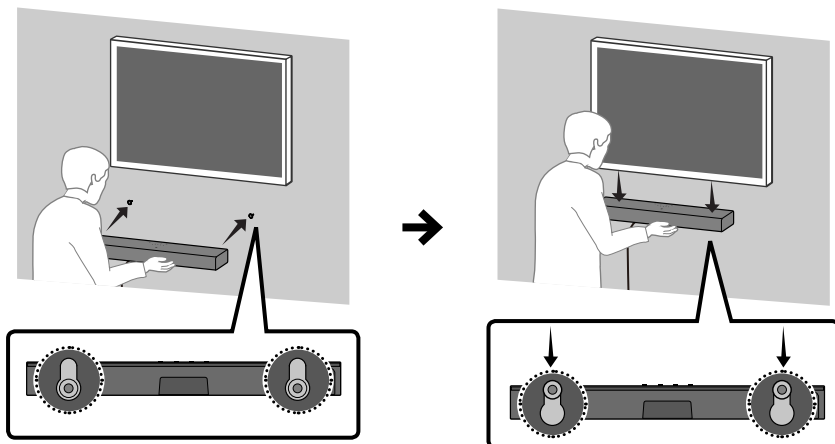

UWAGA

- Wsporniki do montażu ściennego są wbudowane w tylną część listwy Soundbar.

⚠ PRZESTROGA

- Dociśnij listwę Soundbar w dół z odpowiednią siłą, aby zamocować ją do ściany. Jeżeli listwa Soundbar nie zostanie mocno zamontowana do ściany, może dojść do jej przypadkowego odłączenia i obrażeń ciała.
- Nie uderzać ani nie obijać listwy Soundbar (zwłaszcza od dołu). Uderzenie może spowodować odłączenie listwy Soundbar od ściany i doprowadzić do obrażeń ciała.

11 AKTUALIZACJA OPROGRAMOWANIA

Ważne: Po aktualizacji zachowaj oryginalne Ustawienia.

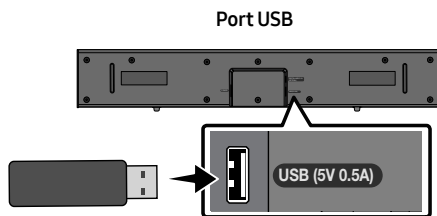

1. Podłącz pamięć USB do portu USB na komputerze.
Ważne: Upewnij się, że na pamięci USB nie ma żadnych plików muzycznych. Może to spowodować niepowodzenie aktualizacji oprogramowania układowego.
2. Przejdź na stronę (samsung.com) → wybierz opcję Wprowadź numer modelu, a następnie nazwę modelu głośnika Soundbar. Wybierz instrukcje obsługi i materiały do pobrania, a następnie pobierz plik najnowszej wersji oprogramowania.
3. Zapisz pobrane oprogramowanie na pamięci USB i wybierz opcję „Wypakuj tutaj”, aby rozpakować folder.
4. Wyłącz listwę Soundbar i podłącz pamięć USB zawierającą aktualizację oprogramowania do portu **USB**.

5. Podłącz USB do głośnika Soundbar i przełącz na źródło USB. Aktualizacja oprogramowania rozpocznie się automatycznie i zakończy w ciągu 2 minut. W trakcie aktualizacji cyklicznie zaczną migać 5 kontrolki LED. Potem wszystkie 5 kontrolki LED zaświeci na jasnobiały kolor, a potem znów zaczną cyklicznie migać. Po zakończeniu aktualizacji niebieska kontrolka zamiga 3 razy, a głośnik Soundbar automatycznie uruchomi się ponownie.

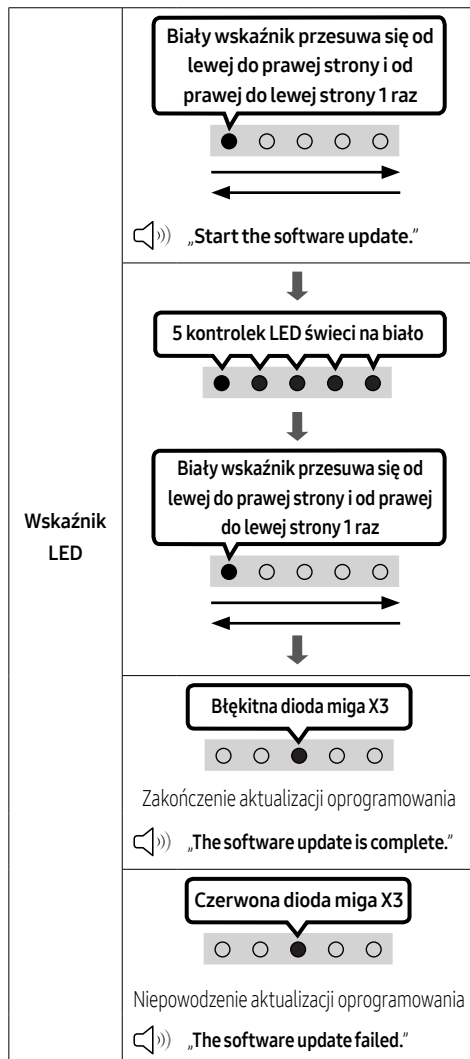

- Produkt korzysta z funkcji DUAL BOOT. Jeśli aktualizacja oprogramowania sprzętowego nie powiedzie się, można je zaktualizować ponownie.

Jeśli diody LED nie migają sekwencyjnie

1. Wyłącz listwę Soundbar, odłącz urządzenie USB zawierające aktualizację oprogramowania i podłącz je ponownie do portu **USB** listwy Soundbar.
2. Odłącz przewód zasilający listwy Soundbar, ponownie go podłącz, a następnie włącz listwę Soundbar.

UWAGI

- Aktualizacja oprogramowania może nie działać prawidłowo, jeśli na urządzeniu USB są zapisane pliki dźwiękowe obsługiwane przez listwę Soundbar.
- Nie odłączaj zasilania ani nie wyjmuj urządzenia USB podczas aktualizacji. Po zakończeniu aktualizacji oprogramowania urządzenie główne zostanie automatycznie wyłączone.
- Po aktualizacji zachowaj oryginalne Ustawienia (w tym głośność, pole akustyczne itp.).
 - Po zakończeniu aktualizacji oprogramowania wbudowanego, głośnik Soundbar automatycznie się włączy i pojawi się interfejs głosowy. Jeśli aktualizacja oprogramowania się nie powiedzie, sprawdź czy pamięć USB nie jest uszkodzona.
- Użytkownicy systemu Mac OS powinni korzystać z urządzeń USB w formacie MS-DOS (FAT).
- Opcja aktualizacji oprogramowania przez USB może być niedostępna, zależnie od producenta urządzenia USB.

Inicjalizacja

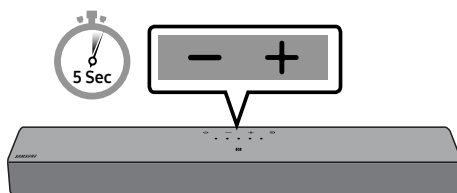

Gdy listwa Soundbar jest włączona, jednocześnie nacisnąć i przytrzymać przyciski **– + (Głośność)** na panelu przez co najmniej 5 sekund.

Wyświetlacz LED zmienia się, jak pokazano poniżej, a następnie głośnik Soundbar jest resetowany.

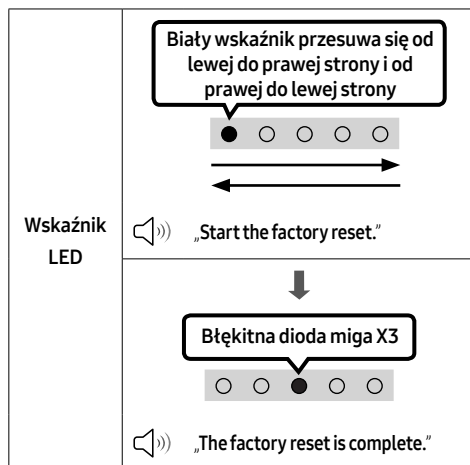

⚠ PRZESTROGA

- Wszystkie ustawienia głośnika soundbar są resetowane. Należy to zrobić tylko wtedy, gdy wymagane jest resetowanie.

12 ROZWIĄZYWANIE PROBLEMÓW

Przed oddaniem urządzenia do serwisu warto zapoznać się z poniższymi informacjami.

Głośnik Soundbar się nie włącza.

- Sprawdzić, czy przewód zasilający listwy Soundbar jest prawidłowo podłączony do gniazdka elektrycznego.

Głośnik Soundbar działa nierówno.

- Po odłączeniu przewodu zasilającego podłączyć go ponownie.
- Włącz urządzenie zewnętrzne i spróbuj ponownie.
- W przypadku braku sygnału listwa Soundbar wyłącza się automatycznie po upływie określonego czasu. Włączyć zasilanie. (Patrz strona 9.)

Pilot nie działa.

- Skieruj pilota prosto w stronę głośnika Soundbar.
- Wymienić baterie na nowe.

Głośnik Soundbar nie odtwarza żadnego dźwięku.

- Poziom głośności listwy Soundbar jest zbyt niski lub urządzenie jest wyciszone. Dostosować poziom głośności.
- Jeśli podłączono urządzenie zewnętrzne (dekoder STB, urządzenie Bluetooth, urządzenie mobilne itd.), dostosować poziom głośności urządzenia zewnętrznego.
- Aby odtwarzać dźwięk z telewizora, wybrać listwę Soundbar. (Telewizor Samsung: Strona główna (🏠) → Menu → Ustawienia (⚙️) → Wszystkie ustawienia (⚙️) → Dźwięk → Wyjście dźwięku → Wybierz listwę Soundbar)
- Połączenie przewodowe z głośnikiem Soundbar może być luźne. Odłączyć przewód i podłączyć go ponownie.
- Odłączyć całkowicie przewód zasilający, podłączyć go ponownie i włączyć zasilanie.
- Zainicjować produkt i spróbować ponownie. (Patrz strona 31.)

Głośnik Soundbar nie łączy się za pomocą Bluetooth.

- W przypadku nawiązywania połączenia z nowym urządzeniem przejść do trybu parowania Bluetooth. (Nacisnąć przycisk **✖ PAIR** na pilocie lub nacisnąć i przytrzymać przycisk  (Źródło) na panelu przez co najmniej 5 sekund.)
- Jeśli listwa Soundbar jest podłączona do innego urządzenia, w celu zmiany połączenia należy najpierw odłączyć to urządzenie.
- Na urządzeniu do podłączenia ponownie nawiązać połączenie po wyczyszczeniu listy głośników Bluetooth. (Telewizor Samsung: Strona główna (🏠) → Menu → Ustawienia (⚙️) → Wszystkie ustawienia (⚙️) → Dźwięk → Wyjście dźwięku → Lista głośników Bluetooth)
- Wyjąć i ponownie podłączyć wtyczkę zasilającą, a następnie ponowić próbę.
- Zainicjować produkt i spróbować ponownie. (Patrz strona 31.)

Dźwięk zanika podczas połączenia za pomocą Bluetooth.

- Jeśli urządzenie połączone za pomocą Bluetooth znajduje się zbyt daleko od głośnika Soundbar, może wystąpić zanikanie dźwięku. Umieść urządzenie bliżej głośnika Soundbar.
- Jeśli część ciała użytkownika ma kontakt z urządzeniem Bluetooth lub produkt został umieszczony na metalowym elemencie umeblowania, może wystąpić zanikanie dźwięku. Sprawdź miejsce montażu i warunki użytkowania.

Głośnik Soundbar nie włącza się automatycznie razem z telewizorem.

- W przypadku wyłączenia głośnika Soundbar podczas oglądania telewizora synchronizacja zasilania z telewizorem zostanie dezaktywowana. Wyłącz telewizor i głośnik Soundbar za pomocą pilota.

13 LICENCJI



Dolby, Dolby Audio, and the double-D symbol are trademarks of Dolby Laboratories Licensing Corporation. Manufactured under license from Dolby Laboratories. Confidential unpublished works. Copyright 1992-2019 Dolby Laboratories. All rights reserved.



For DTS patents, see <http://patents.dts.com>. Manufactured under license from DTS, Inc. (for companies headquartered in the U.S./Japan/Taiwan) or under license from DTS Licensing Limited (for all other companies). DTS, DigitalSurround, and the DTS logo are registered trademarks or trademarks of DTS, Inc. in the United States and other countries. © 2021 DTS, Inc. ALL RIGHTS RESERVED.



The Bluetooth® word mark and logos are registered trademarks owned by Bluetooth SIG, Inc. and any use of such marks by Samsung Electronics Co., Ltd. is under license. Other trademarks and trade names are those of their respective owners.

14 INFORMACJA O LICENCJI OPEN SOURCE

W przypadku wątpliwości i pytań dotyczących rozwiązań open source należy się skontaktować z zespołem Samsung Open Source (<http://opensource.samsung.com>)

15 WAŻNE INFORMACJE DOTYCZĄCE OBSŁUGI SERWISOWEJ

- Rysunki i ilustracje znajdujące się w tej instrukcji obsługi służą wyłącznie jako źródło informacji i mogą różnić się od rzeczywistego wyglądu produktu.
- Istnieje możliwość nałożenia opłaty administracyjnej w przypadku gdy:
 - (a) zostanie wezwany technik, a w urzędzeniu nie zostanie stwierdzona żadna wada (tj. w przypadku, gdy użytkownik nie przeczyta niniejszej instrukcji).
 - (b) urządzenie zostanie przyniesione do punktu napraw, a w urzędzeniu nie zostanie stwierdzona żadna wada (tj. w przypadku, gdy użytkownik nie przeczyta niniejszej instrukcji).
- Użytkownik zostanie poinformowany o wysokości takiej opłaty administracyjnej przed wykonaniem jakiegokolwiek naprawy lub wizytą technika na miejscu.

16 DANE TECHNICZNE I UWAGI

Dane techniczne

Nazwa modelu	HW-C400
USB	5V/0,5A
Waga	2,0 kg
Wymiary (szer. x wys. x głęb.)	641,0 x 66,5 x 107,0 mm
Zakres temperatur roboczych	+5°C do +35°C
Zakres wilgotności roboczej	10 % ~ 75 %
WZMACNIACZ Znamionowa moc wyjściowa	20W x 2
Obsługiwane formaty odtwarzania	LPCM 2ch, Dolby Audio™ (Obsługa Dolby® Digital), DTS

Całkowity pobór mocy w trybie czuwania (W)	0,5W
Bluetooth Metoda dezaktywacji portu	Naciśnij i przytrzymaj przycisk SOUND MODE przez co najmniej 5 sekund, by wyłączyć funkcję Bluetooth Power.

UWAGI

- Samsung Electronics Co., Ltd. zastrzega sobie prawo do zmiany danych technicznych bez uprzedzenia.
- Wagę i wymiary podano w przybliżeniu.

- Niniejszym firma Samsung Electronics zaświadcza, że to urządzenie radiowe jest zgodne z zapisami Dyrektywy 2014/53/EU i innymi odpowiadającymi wymogami prawnymi obowiązującymi w Wielkiej Brytanii. Pełny tekst Deklaracji Zgodności można przeczytać na stronie <http://www.samsung.com>. W tym celu należy kliknąć opcję Wsparcie i wprowadzić nazwę produktu. Urządzenia można używać we wszystkich państwach UE i w Wielkiej Brytanii.

- **MOC WYJŚCIOWA URZĄDZENIA BEZPRZEWODOWEGO**

Maks. moc nadajnika RF

100mW dla 2,4GHz – 2,4835GHz



[Sposób poprawnego usuwania baterii, w które wyposażony jest niniejszy produkt]

(Dotyczy krajów, w których stosuje się systemy segregacji odpadów)

Niniejsze oznaczenie na baterii, instrukcji obsługi lub opakowaniu oznacza, że po upływie okresu użytkowania baterie, w które wyposażony był dany produkt, nie mogą zostać usunięte wraz z innymi odpadami pochodzącymi z gospodarstw domowych. Przy zastosowaniu takiego oznaczenia symbole chemiczne (Hg, Cd lub Pb) wskazują, że dana bateria zawiera rtęć, kadm lub ołów w ilości przewyższającej poziomy odniesienia opisane w dyrektywie WE 2006/66.

Jeśli baterie nie zostaną poprawnie zutylizowane, substancje te mogą powodować zagrożenie dla zdrowia ludzkiego lub środowiska naturalnego.



Prawidłowe usuwanie produktu

(zużyty sprzęt elektryczny & elektroniczny)

(Dotyczy krajów, w których stosuje się systemy segregacji odpadów)

To oznaczenie umieszczone na produkcie, akcesoriach lub dokumentacji oznacza, że po zakończeniu eksploatacji nie należy tego produktu ani jego akcesoriów (np. ładowarki, zestawu słuchawkowego, przewodu USB) wyrzucać wraz ze zwykłymi odpadami gospodarstwa domowego. Aby uniknąć szkodliwego wpływu na środowisko naturalne i zdrowie ludzi wskutek niekontrolowanego usuwania odpadów, prosimy o oddzielenie tych przedmiotów od odpadów innego typu oraz o odpowiedzialny recykling i praktykowanie ponownego wykorzystania materiałów.

W celu uzyskania informacji na temat miejsca i sposobu bezpiecznego dla środowiska recyklingu tych przedmiotów, użytkownicy w gospodarstwach domowych powinni skontaktować się z punktem sprzedaży detalicznej, w którym dokonali zakupu produktu, lub z organem władz lokalnych.

Użytkownicy w firmach powinni skontaktować się ze swoim dostawcą i sprawdzić warunki umowy zakupu. Produktu ani jego akcesoriów nie należy usuwać razem z innymi odpadami komercyjnymi.

Informacje na temat działań proekologicznych firmy Samsung oraz przepisów dotyczących poszczególnych produktów, np. rozporządzenia REACH, WEEE, norm dla baterii, można znaleźć na stronie: www.samsung.com/uk/aboutsamsung/sustainability/environment/our-commitment/data/

BEZPEČNOSTNÍ INFORMACE

BEZPEČNOSTNÍ VAROVÁNÍ

ABYSTE PŘEDEŠLI RIZIKU ÚRAZU ELEKTRICKÝM PROUDEM, NEODNÍMEJTE ZADNÍ KRYT PŘÍSTROJE.

UVNITŘ PŘÍSTROJE NEJSOU ŽÁDNÁ SERVISNÍ MÍSTA. OPRAVU SVĚŘTE KVALIFIKOVANÉMU SERVISNÍMU TECHNIKOVÍ.









Popis symbolů, které se mohou vyskytovat na vašem produktu Samsung, najdete v níže uvedené tabulce.

VAROVÁNÍ

- Tento přístroj musí být vždy připojen k síťové zásuvce, která je řádně uzemněna.

VÝSTRAHA

- ABYSTE PŘEDEŠLI RIZIKU ÚRAZU ELEKTRICKÝM PROUDEM, ZASUŇTE ŠIROKOU ČÁST VIDLICE SÍŤOVÉ ZÁSTRČKY DO ŠIROKÉHO VÝŘEZU AŽ NA DORAZ.
- Tento přístroj musí být vždy připojen k síťové zásuvce, která je řádně uzemněna.
- Pro odpojování přístroje od sítě je třeba odpojit síťový napájecí kabel ze síťové zástrčky, a z tohoto důvodu musí být tato zástrčka snadno přístupná.
- Nevystavujte tento přístroj kapající nebo stříkající vodě. Neumísťujte na přístroj nádoby naplněné kapalinou, například vázy.
- Pro úplné vypnutí přístroje je nutné vytáhnout napájecí zásuvku ze zástrčky. Napájecí zásuvka proto musí být vždy dobře přístupná.

	VÝSTRAHA RIZIKO ÚRAZU ELEKTRICKÝM PROUDEM. NEOTEVÍREJTE!	
	Tento symbol znamená, že součásti uvnitř jsou pod vysokým napětím. Jakýkoli kontakt s vnitřní částí přístroje je nebezpečný.	
	Tento symbol označuje, že k tomuto přístroji byla přiložena důležitá dokumentace týkající se provozu a údržby.	
	Výrobek třídy II: Tento symbol indikuje, že zařízení nevyžaduje ochranné elektrické uzemnění. Nenachází-li se na produktu s napájecím kabelem tento symbol, MUSÍ být produkt spolehlivě uzemněn.	
	Střídavé napětí (AC): Tento symbol indikuje, že jmenovité napětí označené tímto symbolem je střídavé napětí.	
	Stejnoseměrné napětí (DC): Tento symbol indikuje, že jmenovité napětí označené tímto symbolem je stejnosměrné napětí.	
	Upozornění, nahlédněte do pokynů k použití: Tento symbol radí uživateli, aby nahlédl do uživatelské příručky, kde najde další informace související s bezpečností.	

BEZPEČNOSTNÍ OPATŘENÍ

1. Ujistěte se, že zdroj napětí AC ve vašem domě odpovídá požadavkům napájení uvedeným na identifikačním štítku nalepeném na spodní straně produktu. Přístroj instalujte ve vodorovné poloze na vhodný podklad (např. nábytek) s dostatečným prostorem okolo pro větrání 7 – 10 cm. Neblokuje ventilační otvory. Neumisťujte přístroj na zesilovače ani jiná zařízení, která se mohou zahřívat. Přístroj je navržen pro nepřetržité používání. Pro úplné vypnutí přístroje odpojte napájecí zástrčku od zásuvky. Pokud se chystáte přístroj delší dobu nepoužívat, odpojte jej od zásuvky.
2. Během bouřky odpojte zástrčku napájecího kabelu ze zásuvky elektrorozvodné sítě. Napětové špičky způsobené blesky by mohly přístroj poškodit.
3. Přístroj nevystavujte přímému slunečnímu světlu nebo jiným zdrojům tepla. Hrozí přehřátí a následná porucha přístroje.
4. Přístroj chraňte před vlhkostí (např. vázy) a horkem (např. krb) a neumisťujte jej do blízkosti zdrojů silných magnetických nebo elektrických polí. V případě poruchy přístroje odpojte napájecí kabel od elektrorozvodné sítě. Přístroj není určen k průmyslovému využití. Používejte jej pouze pro osobní účely. Pokud byl přístroj uložen v chladném prostředí, může dojít ke kondenzaci. Při přepravě přístroje v zimním období počkejte před jeho opětovným použitím přibližně 2 hodiny, než získá pokojovou teplotu.
5. Baterie používaná v tomto přístroji obsahuje chemikálie, které mohou poškodit životní prostředí. Nevyhazujte použité baterie do běžného domovního odpadu. Nevyhazujte baterie do ohně. Nezkratujte, nerozebírejte nebo nepřehřívejte baterie.
VÝSTRAHA: V případě nesprávné výměny baterie hrozí riziko výbuchu. Baterii vyměňujte pouze za baterii stejného typu.

OBSAH

01	Kontrola komponent	6
02	Přehled produktu	7
	Horní panel zařízení Soundbar	7
	Dolní panel zařízení Soundbar	8
03	Používání dálkového ovladače	9
	Vložení baterií do dálkového ovladače (2 tužkové baterie AAA)	9
	Jak používat dálkový ovladač	9
	Používání skrytých tlačítek (tlačítka s více funkcemi)	14
	Výstupní specifikace pro různé režimy zvukových efektů	14
	Nastavení hlasitosti zařízení Soundbar pomocí dálkového ovladače televizoru	15
04	Připojení zařízení Soundbar	16
	Zapojení do elektřiny	16
05	Používání kabelového připojení k televizoru	17
	Připojení pomocí optického kabelu	17
06	Používání bezdrátového připojení k televizoru	18
	Připojení přes Bluetooth	18
07	Připojení externího zařízení	20
	Připojení pomocí optického kabelu	20

08	Připojení paměťového zařízení USB	21
09	Připojení mobilního zařízení	23
	Připojení přes Bluetooth	23
	Připojení Soundbaru k mobilnímu zařízení prostřednictvím funkce NFC	26
10	Instalace nástěnného držáku (volitelná)	27
	Podmínky instalace	27
	Součásti pro upevnění na stěnu	27
11	Aktualizace softwaru	30
	Obnovení	31
12	Odstraňování potíží	32
13	Licence	33
14	Poznámka k licenci otevřeného softwaru	34
15	Důležité upozornění k servisu	34
16	Technické údaje a další informace	35
	Technické údaje	35

01 KONTROLA KOMPONENT

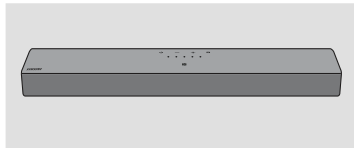

Hlavní jednotka zařízení Soundbar



Napájecí kabel (Soundbar)











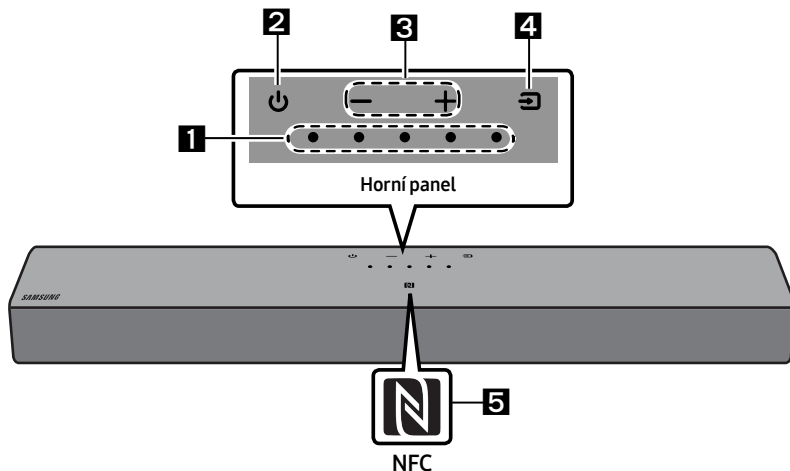



















**Dálkový ovladač /
baterie k zařízení Soundbar**

- Další informace týkající se napájecího zdroje a spotřeby energie najdete na štítku produktu. (Štítek: spodní strana hlavní jednotky zařízení Soundbar)
- Chcete-li zakoupit další nebo volitelné kabely, kontaktujte servisní středisko společnosti Samsung nebo oddělení péče o zákazníky společnosti Samsung.
- Změny konstrukce a specifikace bez předchozího upozornění jsou vyhrazeny.
- Vzhled příslušenství se může oproti uvedeným obrázkům nepatrně lišit.

02 PŘEHLED PRODUKTU

Horní panel zařízení Soundbar



<p>1</p>	<p>Kontrolka LED</p>	<p>Kontrolka LED bliká, svítí nebo mění barvu podle aktuálního režimu nebo stavu zařízení Soundbar. Barva kontrolky LED a počet světel označují aktivní režim podle popisu níže.</p> <table border="1" data-bbox="277 853 1037 965"> <tr> <td data-bbox="277 853 416 965">  Bílá kontrolka LED </td> <td data-bbox="416 853 555 965">  Bílá kontrolka LED </td> <td data-bbox="555 853 694 965">  Vícebarevná kontrolka LED </td> <td data-bbox="694 853 833 965">  Bílá kontrolka LED </td> <td data-bbox="833 853 1037 965">  Bílá kontrolka LED </td> </tr> </table> <ul style="list-style-type: none"> • Vícebarevná kontrolka LED může měnit barvu na Bílou, Azurovou, Zelenou, Červenou, Žlutá, Oranžová, Nachová a Modrou v závislosti na režimu nebo stavu. 	 Bílá kontrolka LED	 Bílá kontrolka LED	 Vícebarevná kontrolka LED	 Bílá kontrolka LED	 Bílá kontrolka LED			
 Bílá kontrolka LED	 Bílá kontrolka LED	 Vícebarevná kontrolka LED	 Bílá kontrolka LED	 Bílá kontrolka LED						
<p>2</p>	<p>Vypínač</p>	<p>Zapíná a vypíná zařízení.</p>								
<p>3</p>	<p>Hlasitost</p>	<p>Slouží k úpravě hlasitosti.</p>								
<p>4</p>	<p>Zdroj</p>	<ul style="list-style-type: none"> • Režim změňte stisknutím tlačítka  (Zdroj). Při každé změně režimu bude kontrolka LED svítit bíle a poté se vypne. <table border="1" data-bbox="277 1236 1037 1404"> <tr> <td data-bbox="277 1236 386 1348"> Kontrolka LED </td> <td data-bbox="386 1236 604 1348">  Bílá kontrolka zap -> vyp </td> <td data-bbox="604 1236 823 1348">  Bílá kontrolka zap -> vyp </td> <td data-bbox="823 1236 1037 1348">  Bílá kontrolka zap -> vyp </td> </tr> <tr> <td data-bbox="277 1348 386 1404">  </td> <td data-bbox="386 1348 604 1404"> „Digital Audio In“ </td> <td data-bbox="604 1348 823 1404"> „Bluetooth“ </td> <td data-bbox="823 1348 1037 1404"> „USB“ </td> </tr> </table>	Kontrolka LED	 Bílá kontrolka zap -> vyp	 Bílá kontrolka zap -> vyp	 Bílá kontrolka zap -> vyp		„Digital Audio In“	„Bluetooth“	„USB“
Kontrolka LED	 Bílá kontrolka zap -> vyp	 Bílá kontrolka zap -> vyp	 Bílá kontrolka zap -> vyp							
	„Digital Audio In“	„Bluetooth“	„USB“							

5	Logo NFC	Připojení přes Bluetooth lze aktivovat umístěním telefonu do oblasti detekce NFC zařízení Soundbar.
----------	-----------------	---

- Tlačítko napájení začne fungovat do 4–6 s od zapojení do sítě.
- Po zapnutí zařízení se po 4–5 s ozve akustický signál.
- Pokud uslyšíte zvuk z televizoru i ze zařízení Soundbar, přejděte do nabídky **Nastavení** a u zvukového zdroje televizoru změňte reproduktor na možnost **Ext. reproduktor**.

Dolní panel zařízení Soundbar

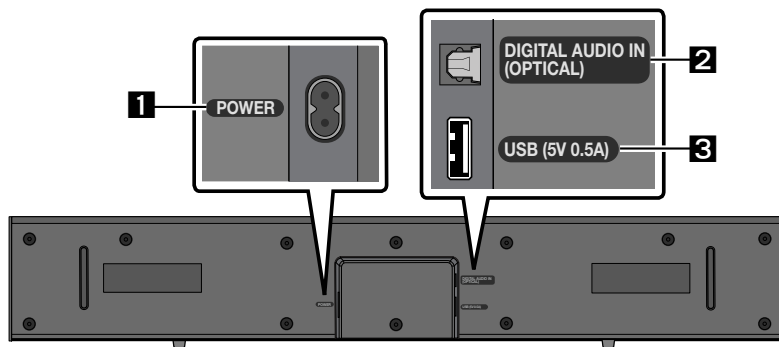

1	POWER Připojte napájecí kabel Soundbar.
2	DIGITAL AUDIO IN (OPTICAL) Zapojte digitální (optický) výstup k externímu zařízení.
3	USB (5V 0.5A) Slouží k připojení zařízení USB, ze kterého můžete přehrávat hudební soubory prostřednictvím zařízení Soundbar.

- Zařízení ani žádné další komponenty nepřipojujte do síťové zásuvky, dokud nebudou všechny komponenty řádně propojeny.

03 POUŽÍVÁNÍ DÁLKOVÉHO OVLADAČE

Vložení baterií do dálkového ovladače (2 tužkové baterie AAA)

Posouvejte zadním krytem ve směru šipky, dokud jej zcela nesejmete. Vložte 2 baterie AAA (1,5 V) se správnou orientací. Zasuňte zadní kryt zpět na místo.

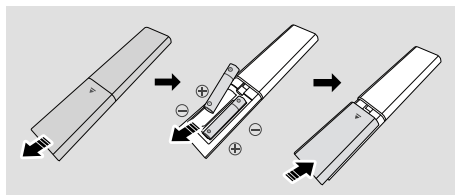

Jak používat dálkový ovladač

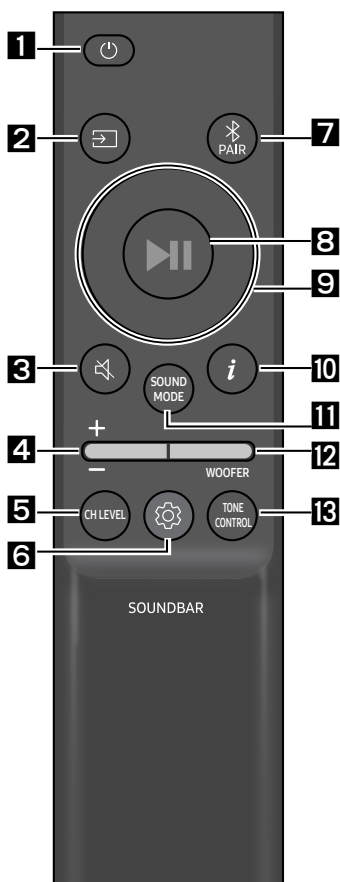

1 Vypínač

Zapíná a vypíná zařízení Soundbar.

Kontrolka LED	Azurová kontrolka zabliká 1x	Červená kontrolka zabliká 3x
	Zap	Vyp

• Funkci Auto Power Down

Jednotka se automaticky vypne v následujících případech:

- V režimu „Digital Audio In“ / „Bluetooth“ / „USB“, pokud po dobu 18 minut není k dispozici zvukový signál.

2 (Zdroj)

Stisknutím vyberte zdroj připojený k zařízení Soundbar.

3 (Ztlumit)

Stisknutím tlačítka  (Ztlumit) ztlumíte zvuk.

Opětovným stisknutím tlačítka zvuk opět zapnete.

Kontrolka LED	Bliká X opakovaně

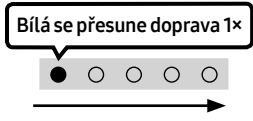
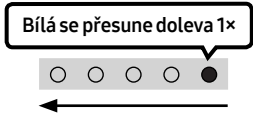

4**Hlasitost**

Stisknutím tlačítka nahoru nebo dolů nastavíte hlasitost.

Kontrolka LED	 <p>Zvýšení hlasitosti</p>	 <p>Snížení hlasitosti</p>
------------------	---	---



5**CH LEVEL**

Stisknutím tlačítka můžete nastavit hlasitost jednotlivých reproduktorů.

Kontrolka LED	
	„Centre Level“

6
 **(Ovládání zvuku)**





Stisknutím tlačítka můžete nastavit funkci zvuku. Požadovanou položku lze upravit tlačítky **Nahoru/Dolů**. Při každé změně režimu bude vícebarevná kontrolka LED blikat bíle.

Kontrolka LED	
	„Sync“ → „Night mode“ → „Voice enhancement“

- Nemí-li obraz televizoru synchronizován se zvukem zařízení Soundbar, vyberte v nabídce ovládání zvuku možnost „**Sync**“ a šipkami **Nahoru/Dolů** nastavte zpoždění zvuku v rozmezí od 0 do 300 ms. (Není k dispozici v režimu „**USB**“ nebo „**Bluetooth**“.)
- „**Sync**“ je podporována pouze u některých funkcí.
- Režim „**Night mode**“ je optimalizován pro noční sledování, protože nastavení snižuje hlasitost a současně zachovává zřetelné dialogy.
- Režim „**Voice enhancement**“ zdokonaluje poslech mluvených dialogů ve filmech a v televizi.

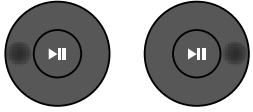
7 pásmový EQ

Podržte na 5 s tlačítko  (**Ovládání zvuku**) a nastavte zvuk pro jednotlivá frekvenční pásma. Šípkami **Vlevo/Vpravo** můžete vybírat z možností 150 Hz, 300 Hz, 600 Hz, 1,2 kHz, 2,5 kHz, 5 kHz a 10 kHz a u každé z nich můžete šípkami **Nahoru/Dolů** nastavit rozmezí od -6 do +6. (Zkontrolujte, že režim Zvuk je nastaven na „Standard“.)

7 pásmový EQ	
	
Stiskněte a podržte asi na 5 sekund tlačítko  (Ovládání zvuku).	Pomocí tlačítek Vlevo/Vpravo můžete u každé z nich nastavit rozmezí od -6 do +6.
 „150Hz“	 „150Hz“ → „300Hz“ → „600Hz“ → „1.2kHz“ → „2.5kHz“ → „5kHz“ → „10kHz“

7

Bluetooth PAIR

Zapněte na zařízení Soundbar režim párování přes Bluetooth.

Jakmile tlačítko stisknete, zobrazení kontrolky LED se změní podle znázornění níže.

- Dokud nebude párování dokončeno, vícebarevná kontrolka LED se bude střídavě měnit na **Červenou** → **Zelenou** → **Modrou**.

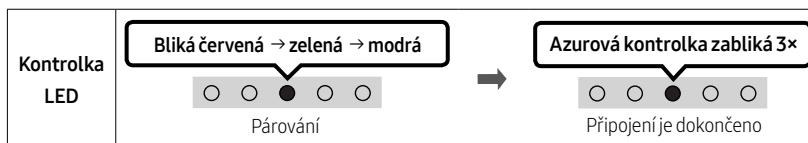

8

(Přehrát / Pozastavit)

Stisknutím tlačítka v režimu „USB“ můžete rovněž přehrávat nebo pozastavit hudbu.

9

Nahoru/Dolů/Vlevo/Vpravo

Stisknutím možností **Nahoru/Dolů/Vlevo/Vpravo** na tlačítku vyberete nebo nastavíte funkce.

- **Opakování**
Chcete-li použít funkci opakování v režimu „USB“, stiskněte tlačítko **Nahoru**.
- **Přeskočení skladby**
Stisknutím tlačítka **Vpravo** vyberete další hudební soubor. Stisknutím tlačítka **Vlevo** vyberete předchozí hudební soubor.



10

(Info)



Po stisknutí se zobrazí informace o jednotlivých režimech. (Viz strana 7.)

SOUND MODE

Stisknutím tlačítka můžete vybrat požadovaný zvukový režim. Při každé změně režimu bude vícebarevná kontrolka LED blikat bíle. (Zvukový režim se může lišit v závislosti na modelu televizoru.)

Kontrolka LED	
	„Surround Sound“ → „Standard“

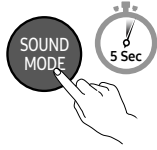
- **Surround Sound**
Poskytuje širší zvukové pole, než je běžné.
- **Standard**
Poskytuje výstup původního zvuku.
- **Zapnutí/vypnutí Bluetooth Power**
Tato funkce umožňuje automaticky zapnout Soundbar po přijetí žádosti o připojení z dříve připojeného televizoru nebo zařízení Bluetooth. Tato funkce je ve výchozím nastavení zapnutá.
 - Chcete-li vypnout funkci Bluetooth Power, podržte stisknuté tlačítko **SOUND MODE** na déle než 5 sekund.
- **Zapnutí/vypnutí DRC (Dynamic Range Control)**
Umožňuje použít řízení dynamického rozsahu obsahu Dolby Digital. Když je Soundbar vypnutý, stiskněte a podržte tlačítko **SOUND MODE** na déle než 5 sekund. Tím zapnete nebo vypnete funkci DRC (Řízení dynamického rozsahu). Když je zapnutá funkce DRC, sníží se hlasitost hlasitého zvuku. (Zvuk může být zkreslený.)

Tlačítko SOUND MODE	Kontrolka LED	
	<div style="border: 1px solid black; padding: 5px; display: inline-block;">Azurová kontrolka zabliká 1x</div>  <p style="text-align: center;">Zap (výchozí nastavení)</p>	<div style="border: 1px solid black; padding: 5px; display: inline-block;">Červená kontrolka zabliká 1x</div>  <p style="text-align: center;">Vyp</p>
Zapnutí/vypnutí DRC	Přepnutí Zap → Vyp	

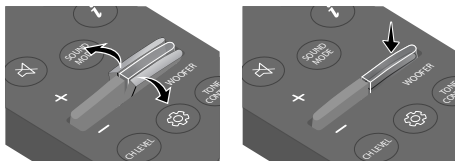
12**HLASITOST WOOFER (HLOUBEK)**

Stisknutím tlačítka nahoru nebo dolů upravíte úroveň hloubek v rozmezí od -6 do +6. Chcete-li nastavit úroveň hlasitosti basového reproduktoru (hloubek) na 0 (výchozí), stiskněte tlačítko. (Nezahrnuje subwoofer.)

13**TONE CONTROL**

Stisknutím tlačítka můžete nastavit úroveň výšek a basů. Požadovanou položku lze upravit tlačítky **Nahoru/Dolů**. (Tato funkce je k dispozici ve všech zvukových režimech kromě režimu „Standard“.)

Kontrolka LED	Bílá kontrolka zabliká 1x
	„Treble“ → „Bass“

Používání skrytých tlačítek (tlačítka s více funkcemi)

Skryté tlačítko		Referenční strana
Tlačítko dálkového ovladače	Funkce	
WOOFER (Nahoru)	Zapnutí/vypnutí dálkového ovladače televizoru	Strana 15
Vlevo	Zapnutí/vypnutí automatického připojení televizoru	Strana 19
 (Ovládání zvuku)	7 pásmový EQ	Strana 11
SOUND MODE	Zapnutí/vypnutí DRC	Strana 12
	Zapnutí/vypnutí Bluetooth Power	Strana 12

Výstupní specifikace pro různé režimy zvukových efektů

Efekt	Vstup	Výstup
Surround Sound	2.0 kanály	2.0 kanály
	5.1 kanály	2.0 kanály
Standard	2.0 kanály	2.0 kanály
	5.1 kanály	2.0 kanály

Nastavení hlasitosti zařízení Soundbar pomocí dálkového ovladače televizoru

Hlasitost zařízení Soundbar se nastavuje dálkovým ovladačem televizoru.

- Tuto funkci lze použít pouze s IČ dálkovými ovladači. Dálkové ovladače Bluetooth (dálkové ovladače, které vyžadují párování) nejsou podporovány.
- Chcete-li používat tuto funkci, nastavte reproduktor televizoru na **Ext. reproduktor**.
- Výrobci podporující tuto funkci:
Samsung, VIZIO, LG, Sony, Sharp, PHILIPS, PANASONIC, TOSHIBA, Hisense, RCA







Zapnutí/vypnutí dálkového ovladače televizoru

1. Vypněte zařízení Soundbar.

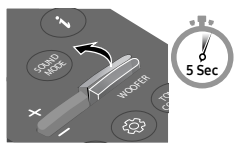
2. Na 5 s podržte tlačítko **WOOFER**.

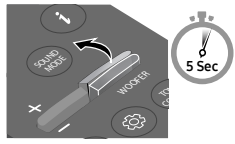
Každé podržení tlačítka **WOOFER** na 5 s vede ke změně režimu v uvedeném pořadí: „**Off-TV Remote**“ (výchozí režim), „**Samsung-TV Remote**“, „**All-TV Remote**“.

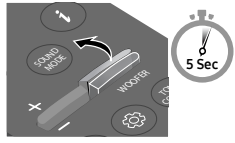
Stav kontrolky LED se mění při každé změně režimu, jak je znázorněno níže.

Tlačítko dálkového ovladače	Kontrolka LED	Stav
	<p>Červená kontrolka zabliká 1x</p>  <p>„Off-TV Remote“ (výchozí režim)</p>	Vypněte dálkový ovladač televizoru.
	<p>Azurová kontrolka zabliká 1x</p>  <p>„Samsung-TV Remote“</p>	Zapněte IČ dálkový ovladač televizoru Samsung.
	<p>Modrá kontrolka zabliká 1x</p>  <p>„All-TV Remote“</p>	Zapněte IČ dálkový ovladač televizoru cizího výrobce.

04 PŘIPOJENÍ ZAŘÍZENÍ SOUNDBAR

Zapojení do elektřiny

V pořadí zřejmém z následujícího obrázku připojte Soundbar k elektrické zásuvce:

- Další informace týkající se přívodu elektrického proudu a spotřeby energie najdete na štítku produktu. (Štítek: spodní strana hlavní jednotky zařízení Soundbar)

1. Připojte napájecí kabel k Soundbaru.
2. Připojte napájecí kabel do zásuvky.

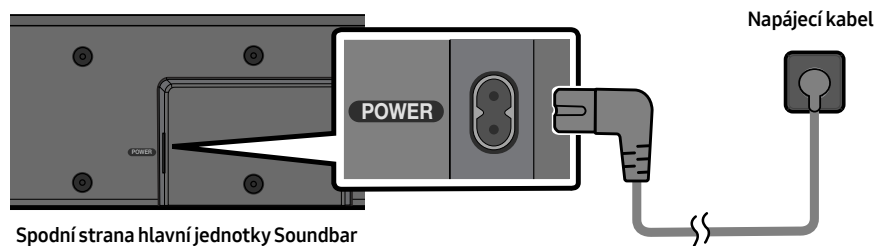

POZNÁMKA

- Pokud odpojíte a znovu připojíte napájecí kabel a produkt je zapnutý, zařízení Soundbar se automaticky zapne.

05 POUŽÍVÁNÍ KABELOVÉHO PŘIPOJENÍ K TELEVIZORU

Připojení pomocí optického kabelu

Kontrolní opatření před připojením

- Pokud použijete optický kabel a koncovky jsou zakryté, nezapomeňte kryty sejmout.

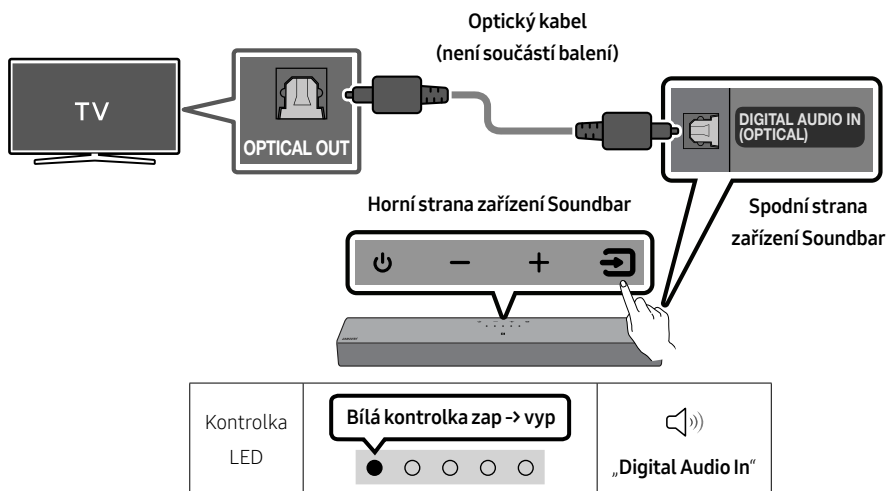

1. Vypněte televizor a zařízení Soundbar a propojte port **DIGITAL AUDIO IN (OPTICAL)** na zařízení Soundbar a port výstupu **OPTICAL** na televizoru pomocí optického kabelu (není součástí balení) tak, jak je uvedeno na obrázku.
2. Zapněte zařízení Soundbar a televizor.
3. Na horním panelu nebo na dálkovém ovladači stiskněte tlačítko  (**Zdroj**) a vyberte režim **„Digital Audio In“**.
4. Zvuk televizoru vychází ze zařízení Soundbar.

06 POUŽÍVÁNÍ BEZDRÁTOVÉHO PŘIHOJENÍ K TELEVIZORU

Připojení přes Bluetooth



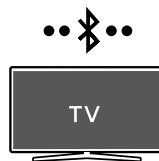

Pokud je přes Bluetooth připojený televizor Samsung, můžete poslouchat stereofonní zvuk bez zbytečné kabeláže.

- Lze připojit pouze jeden televizor Samsung současně.
- Lze připojit televizor Samsung, který podporuje funkci Bluetooth. Ověřte technické údaje televizoru.



První připojení

1. Stisknutím tlačítka **PAIR** na dálkovém ovladači zařízení Soundbar nebo tlačítka **(Zdroj)** na horním panelu zařízení Soundbar přejděte do režimu „Bluetooth“.

Tlačítko párování přes Bluetooth	Kontrolka LED
 <p>NEBO</p> <p>V režimu „Bluetooth“</p>  <p>5 Sec</p>	<p>Bliká červená → zelená → modrá</p>  <p>Párování</p> <p>→</p> <p>Azurová kontrolka zabliká 3x</p>  <p>Připojení je dokončeno</p> <ul style="list-style-type: none">• Dokud nebude párování dokončeno, vícebarevná kontrolka LED se bude střídavě měnit na Červenou → Zelenou → Modrou.
	„Ready to connect via Bluetooth.“

2. Na televizoru Samsung vyberte režim Bluetooth.
(např. Domů (🏠) → Menu → Nastavení (⚙️) → Všechna nastavení (⚙️) → Zvuk → Zvukový výstup → Seznam reproduktorů Bluetooth → [AV]Soundbar C4-Series (Bluetooth))
3. Ze seznamu na obrazovce televizoru vyberte možnost „[AV]Soundbar C4-Series“.
Dostupné zařízení Soundbar bude na seznamu zařízení Bluetooth televizoru označeno jako „**Vyžaduje párování**“ nebo „**Spárováno**“. Chcete-li připojit televizor Samsung k zařízení Soundbar, vyberte zprávu a poté vytvořte připojení.
4. Nyní můžete ze zařízení Soundbar poslouchat zvuk televizoru Samsung.
 - Pokud je k dispozici protokol připojení mezi zařízením Soundbar a televizorem Samsung, zařízení Soundbar bude automaticky připojeno změnou režimu na „Bluetooth“.

Pokud se zařízení nepodaří připojit

- Pokud je na seznamu reproduktorů televizoru Samsung uvedeno stávající zařízení Soundbar (např. [AV]Soundbar C4-Series), odstraňte jej.
- Poté opakujte kroky 1 až 3.



Odpojení zařízení Soundbar od televizoru Samsung

Na horním panelu nebo na dálkovém ovladači stiskněte tlačítko  (Zdroj) a vyberte jiný režim než „Bluetooth“.

- Odpojení chvíli trvá, protože televizor Samsung musí přijmout od zařízení Soundbar odpověď. (Požadovaný čas se může lišit v závislosti na modelu televizoru Samsung.)

Zapnutí/vypnutí automatického připojení televizoru

Chcete-li zrušit automatické připojení přes Bluetooth mezi Soundbarem a televizorem, stiskněte na dálkovém ovladači na 5 sekund tlačítko **Vlevo**, když je Soundbar ve stavu „Bluetooth Ready“. (Přepnutí mezi Zapnuto → Vypnuto)

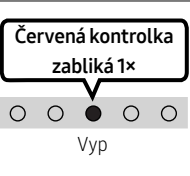
Tlačítko Doleva	Kontrolka LED	
	 <p>Azurová kontrolka zabliká 1*</p> <p>Zap (výchozí nastavení)</p>	 <p>Červená kontrolka zabliká 1*</p> <p>Vyp</p>
Bluetooth Ready	Přepnutí Zap → Vyp	

Poznámky k připojení Bluetooth

- Vyhleďte nové zařízení v okruhu 1 m, ke kterému se chcete připojit přes Bluetooth.
- Pokud budete při připojování zařízení Bluetooth požádáni o PIN kód, zadejte <0000>.
- Zařízení se po 18 minutách v pohotovostním stavu automaticky vypne.
- Zařízení Soundbar nemusí správně vyhledávat nebo připojovat zařízení Bluetooth v následujících situacích:
 - Pokud je v okolí zařízení Soundbar silné elektrické pole.
 - Pokud je s jednotkou Soundbar spárováno více zařízení Bluetooth současně.
 - Pokud je zařízení Bluetooth vypnuté, není v dosahu nebo má poruchu.
- Elektronická zařízení mohou působit vysokofrekvenční rušení. Zařízení, která generují elektromagnetické vlnění – např. mikrovlnné trouby, bezdrátová zařízení LAN – musí být mimo dosah hlavní jednotky Soundbar.

07 PŘIPOJENÍ EXTERNÍHO ZAŘÍZENÍ

Připojení pomocí optického kabelu

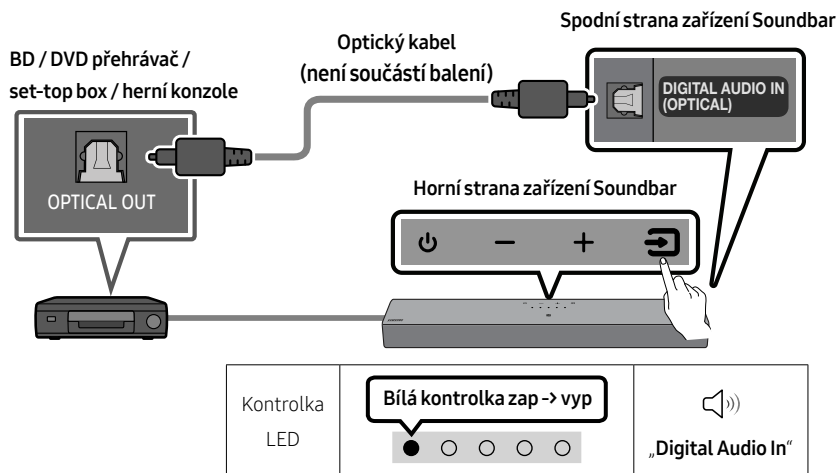

1. Vypněte externí zařízení a zařízení Soundbar a propojte port **DIGITAL AUDIO IN (OPTICAL)** na zařízení Soundbar a port výstupu **OPTICAL** na externím zařízení pomocí optického kabelu (není součástí balení), jak je uvedeno na obrázku.
2. Zapněte zařízení Soundbar a externí zařízení.
3. Na horním panelu nebo na dálkovém ovladači vyberte stisknutím tlačítka  (**Zdroj**) režim „**Digital Audio In**“.
4. Zvuk externího zařízení vychází ze zařízení Soundbar.

08 PŘIPOJENÍ PAMĚŤOVÉHO ZAŘÍZENÍ USB

Pomocí zařízení Soundbar můžete přehrávat hudební soubory uložené na paměťových zařízeních USB.

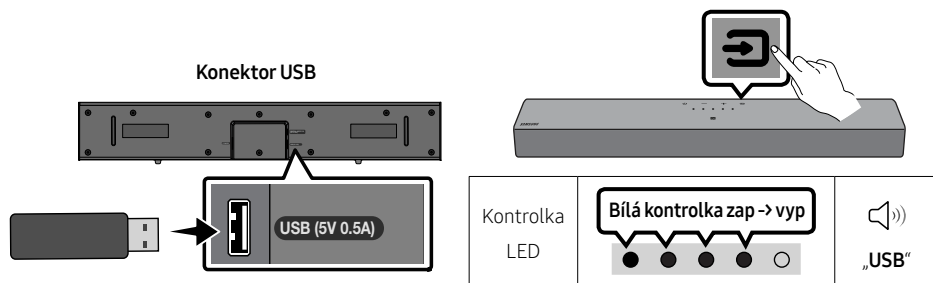

1. Zařízení USB připojte ke konektoru USB na spodní straně produktu.
2. Na horním panelu nebo na dálkovém ovladači stiskněte tlačítko  (**Zdroj**) a vyberte režim „USB“.
3. Nyní můžete prostřednictvím zařízení Soundbar přehrávat hudební soubory z paměťového zařízení USB.
 - Pokud není zařízení USB připojeno déle než 18 minut, zařízení Soundbar se automaticky vypne (Auto Power Down).

Kompatibilní formáty

Přípona	Kodek	Vzorkovací frekvence	Datový tok
*.mp3	MPEG1 Layer2	32 kHz ~ 48 kHz	32–320 kb/s
	MPEG1 Layer3	32 kHz ~ 48 kHz	32–320 kb/s
	MPEG2 Layer3	16 kHz ~ 24 kHz	8–160 kb/s
	MPEG2.5 Layer3	8 kHz ~ 12 kHz	8–160 kb/s
*.wma	WMA7/8/9	32 kHz ~ 48 kHz	32–320 kb/s
*.aac *.m4a	AAC-LC (MPEG2/MPEG4 pouze Audio)	32 kHz ~ 48 kHz	32–320 kb/s
*.wav	LPCM	32 kHz ~ 192 kHz	1024–9216 kb/s
*.flac	FLAC	32 kHz ~ 192 kHz	162–8100 kb/s

- Je-li na zařízení USB uloženo příliš mnoho složek (asi 200) a souborů (asi 2000), může zařízení Soundbar chvíli trvat, než soubory otevře a přehraje.
- Soundbar podporuje pouze zařízení USB se systémy souborů FAT16 (~2 GB), FAT32 (~2 TB) nebo NTFS (~2 TB).

09 PŘIPOJENÍ MOBILNÍHO ZAŘÍZENÍ

Připojení přes Bluetooth

Pokud je přes Bluetooth připojeno mobilní zařízení, můžete poslouchat stereofonní zvuk bez zbytečné kabeláže.

- Pokud se připojíte ke spárovanému zařízení Bluetooth a jednotka Soundbar je vypnutá, zařízení Soundbar se automaticky zapne.



Mobilní zařízení

První připojení

- Při připojování k novému zařízení Bluetooth zkontrolujte, že je zařízení v dosahu 1 m.
1. Stisknutím tlačítka **PAIR** na dálkovém ovladači zařízení Soundbar nebo tlačítka **[Zdroj]** na horním panelu zařízení Soundbar přejděte do režimu „Bluetooth“.

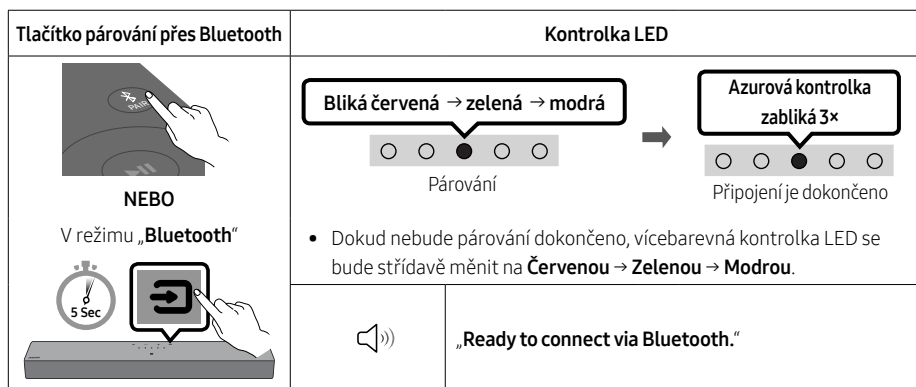

2. Na zařízení vyberte ze zobrazeného seznamu možnost „[AV]Samsung Soundbar C4-Series“.
3. Přehrávejte hudební soubory ze zařízení připojeného přes Bluetooth prostřednictvím jednotky Soundbar.

Pokud se zařízení nepodaří připojit

- Pokud máte stávající zařízení Soundbar (např. „[AV]Samsung Soundbar C4-Series“) v seznamu reproduktorů na mobilním zařízení, smažte jej.
- Opakujte kroky 1 a 2.

Poznámky k připojení Bluetooth

- Vyhledejte nové zařízení v okruhu 1 m, ke kterému se chcete připojit přes Bluetooth.
- Pokud budete při připojování zařízení Bluetooth požádáni o PIN kód, zadejte <0000>.
- Zařízení se po 18 minutách v pohotovostním stavu automaticky vypne.
- Zařízení Soundbar nemusí správně vyhledávat nebo připojovat zařízení Bluetooth v následujících situacích:
 - Pokud je v okolí zařízení Soundbar silné elektrické pole.
 - Pokud je s jednotkou Soundbar spárováno více zařízení Bluetooth současně.
 - Pokud je zařízení Bluetooth vypnuté, není v dosahu nebo má poruchu.
- Elektronická zařízení mohou působit vysokofrekvenční rušení. Zařízení, která generují elektromagnetické vlnění – např. mikrovlnné trouby, bezdrátová zařízení LAN – musí být mimo dosah hlavní jednotky Soundbar.
- Zařízení Soundbar podporuje data SBC (44,1 kHz, 48 kHz).
- Připojte pouze k zařízení Bluetooth, které podporuje funkci A2DP (AV).
- Zařízení Soundbar nelze připojit k zařízení Bluetooth, které podporuje pouze funkci HF (hands-free).
- Při propojování zařízení Soundbar se zařízením Bluetooth dejte zařízení co nejbliž k sobě.
- Čím bude zařízení Soundbar od zařízení Bluetooth dále, tím horší bude kvalita zvuku. Připojení Bluetooth se může přerušit, pokud budou zařízení mimo efektivní dosah.
- Připojení Bluetooth nemusí v místech s horším příjmem fungovat správně.
- Ze zařízení Bluetooth může vycházet šum nebo nemusí fungovat správně, pokud nastanou tyto podmínky:
 - Pokud je tělo v kontaktu s vysílačem a přijímačem na zařízení Bluetooth nebo Soundbar.
 - V rozích nebo v místech, kde se vyskytují překážky, například stěna nebo příčka, a může zde docházet k elektrickým změnám.
 - Při vystavení rádiovému rušení jinými výrobky pracujícími ve stejných frekvenčních pásmech, jako jsou například lékařské přístroje, mikrovlnné trouby a bezdrátová zařízení LAN.
 - I překážky, jako jsou například dveře a stěny, mohou mít vliv na kvalitu zvuku, byť jsou zařízení v efektivním dosahu.
- Zařízení Soundbar nelze spárovat s dalšími zařízeními Bluetooth, pokud aktuálně využívá možnost Bluetooth.
- Toto bezdrátové zařízení může při provozu způsobit elektrické rušení.

Zapnutí/vypnutí Bluetooth Power

Pokud se dříve spárované Bluetooth zařízení pokouší spárovat se zařízením Soundbar, když je zapnutá funkce Zapnutí Bluetooth Power a zařízení Soundbar je vypnuté, zařízení Soundbar se automaticky zapne.

1. Zapněte Soundbar a na dálkovém ovladači podržte déle než 5 sekund stisknuté tlačítko **SOUND MODE**.
2. Vícebarevná kontrolka LED na zařízení Soundbar začne blikat „Azurově“.

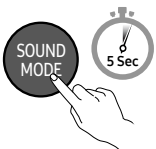
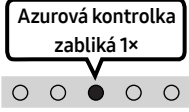
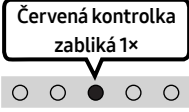
Tlačítko SOUND MODE	Kontrolka LED	
	 <p>Zap (výchozí nastavení)</p>	 <p>Vyp</p>
Zapnutí/vypnutí Bluetooth Power	Přepnutí Zap → Vyp	

Odpojení zařízení Bluetooth od zařízení Soundbar

Zařízení Bluetooth lze od přístroje Soundbar odpojit. Podrobnosti o tomto postupu naleznete v uživatelské příručce zařízení Bluetooth.

- Přístroj Soundbar se odpojí.
- V případě, že je zařízení Soundbar odpojeno od zařízení Bluetooth, vícebarevná kontrolka LED na zařízení Soundbar třikrát „Červeně“ zabliká.

Odpojení jednotky Soundbar od zařízení Bluetooth

Na horním panelu nebo na dálkovém ovladači stiskněte tlačítko  (**Zdroj**) a vyberte jiný režim než „Bluetooth“.

- Vzhledem k tomu, že zařízení Bluetooth musí přijmout od zařízení Soundbar odezvu, bude odpojení chvíli trvat (doba potřebná k odpojení se může lišit v závislosti na zařízení Bluetooth).

Připojení Soundbaru k mobilnímu zařízení prostřednictvím funkce NFC

Umístěte mobilní zařízení do oblasti detekce NFC na horní straně Soundbaru.

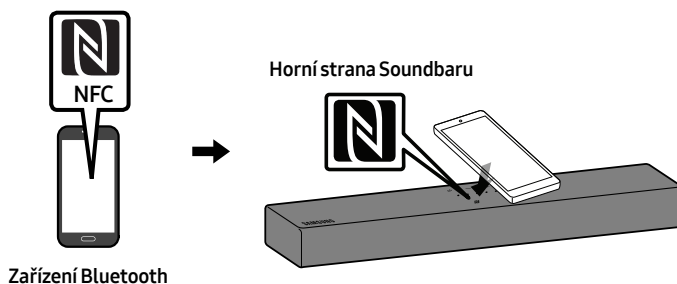

POZNÁMKY

- Ujistěte se, zda je na mobilním zařízení zapnutá funkce NFC a obrazovka je aktivní.
- Připojení přes Bluetooth není k dispozici, když je NFC mobilního zařízení v režimu emulace karty.
- Budete-li při připojování zařízení Bluetooth vyzváni k zadání PIN kódu, zadejte <0000>.
- Zařízení Soundbar se po 18 minutách ve stavu Ready automaticky vypne.
- Vyhledávání nebo připojení přes Bluetooth nemusí u zařízení Soundbar fungovat v těchto případech:
 - V okolí zařízení Soundbar je silné elektrické pole.
 - Se zařízením Soundbar je současně spárováno několik zařízení Bluetooth.
 - Zařízení Bluetooth je vypnuto, není na svém místě nebo má poruchu.
- Elektronická zařízení mohou působit vysokofrekvenční rušení. Zařízení, která generují elektromagnetické vlnění (např. součásti mikrovlnných a bezdrátových sítí), musí být mimo dosah hlavní jednotky Soundbar.
- Přístroj Soundbar podporuje data SBC (44,1 kHz, 48 kHz).
- Připojte pouze zařízení Bluetooth, která podporují funkci A2DP (AV).
- Zařízení s technologií Bluetooth, která podporují pouze funkci HF (Hands-Free), nelze připojit k přístroji Soundbar.
- Po spárování bezdrátového reproduktoru k zařízení Bluetooth vyberte mezi skenovanými zařízeními „**[AV]Samsung Soundbar C4-Series**“. Režim bezdrátového reproduktoru se změní automaticky na „**Bluetooth**“.
 - K dispozici, pouze pokud je přístroj Soundbar uveden v seznamu spárovaných zařízení na zařízení Bluetooth. (Zařízení Bluetooth a přístroj Soundbar musí být předtím již alespoň jednou spárovány.)
- Zařízení Soundbar nelze spárovat s jiným zařízením Bluetooth, pokud se již v režimu Bluetooth nachází a je spárováno se zařízením Bluetooth.

10 INSTALACE NÁSTĚNNÉHO DRŽÁKU (VOLITELNÁ)

Podmínky instalace

- Montáž provádějte pouze na svislou stěnu.
- Zařízení neinstalujte v místě s vysokou teplotou nebo vlhkostí.
- Zkontrolujte, zda je stěna dostatečně silná, aby zařízení unesla. Pokud ne, stěnu vyztužte nebo zvolte pro montáž jiné místo.
- Zakupte si a používejte upevňovací šrouby nebo kotvy, které jsou vhodné pro daný typ stěny (sádkokarton, železná deska, dřevo atd.). Nosné šrouby upevněte pokud možno do hmoždinek.
- Zakupte si upevňovací šrouby podle typu a tloušťky stěny, na kterou chcete zařízení Soundbar připevnit.
 - Průměr: M4
 - Délka: doporučená délka alespoň 40 mm
- Před instalací jednotky Soundbar na stěnu připojte kabely jednotky k externím zařízením.
- Ujistěte se, zda je jednotka vypnutá a před instalací ji odpojte od zdroje napájení. Jinak by mohlo dojít k úrazu elektrickým proudem.

Součásti pro upevnění na stěnu

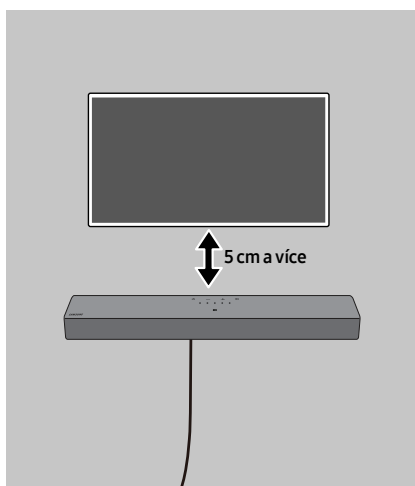

V případě instalace na betonové zdi (není součástí balení)

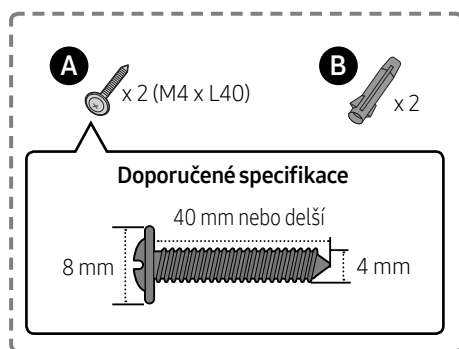

POZNÁMKA

- Instalace na jiné typy zdí budou vyžadovat jiné typy šroubů.

1.

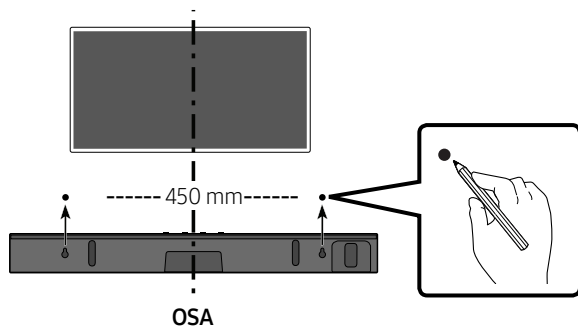

POZNÁMKY

- Pokud je váš televizor zavěšen na stěně, musí být Soundbar namontován alespoň 5 cm pod ním.
- Tužkou označte místa pro otvory.

2.

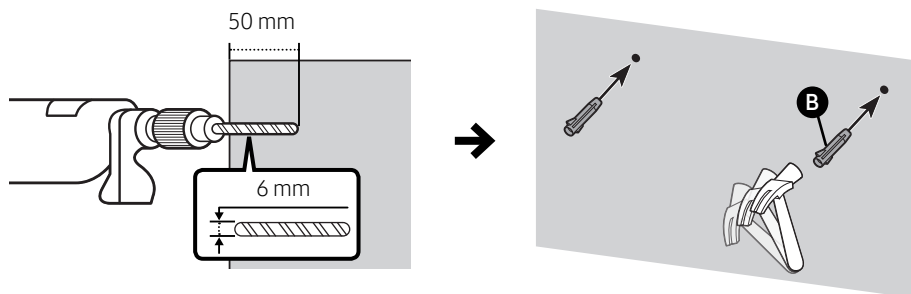

DŮLEŽITÁ POZNÁMKA

- Způsob instalace, který je zde uveden, je určen pro BETONOVÉ zdi. Způsoby instalace se budou lišit v závislosti na typu zdi. V případě instalace na suchou zeď vám důrazně doporučujeme vyvrtat do základních dřevěných hmoždinek otvory pro nosné šrouby.

3.

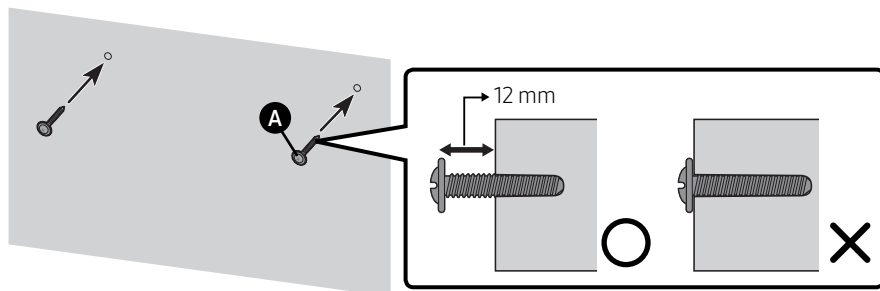

4.

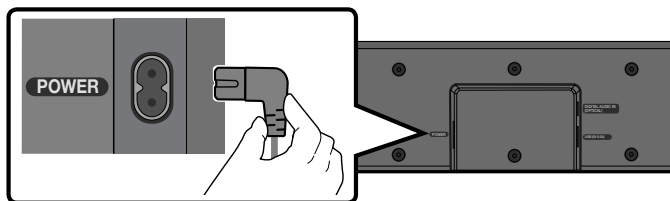

5.

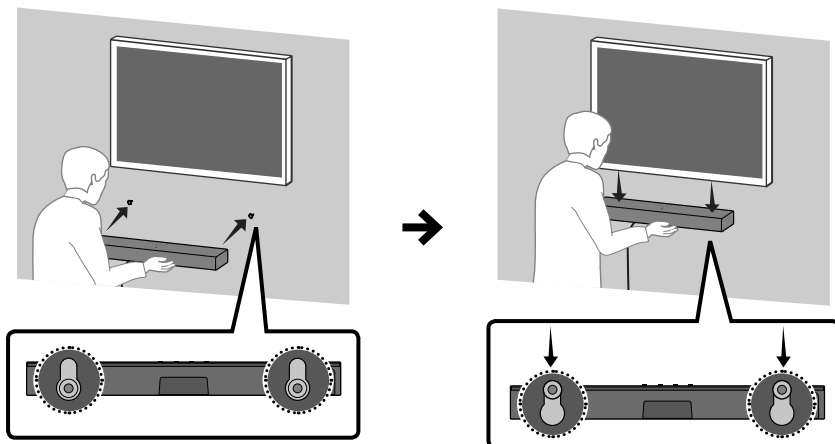

POZNÁMKA

- Držáky pro instalaci na zeď jsou integrovány na zadní straně Soundbaru.

⚠ VÝSTRAHA

- Pro upevnění Soundbaru na zeď je třeba na něj shora dostatečnou silou zatlačit. Pokud není Soundbar ke zdi řádně upevněn, může dojít v důsledku jeho nechtěného uvolnění ke zranění.
- Do Soundbaru nenarážejte ani nestrkejte (zejména zespodu). Při nárazu by mohlo dojít v důsledku uvolnění Soundbaru ke zranění.

11 AKTUALIZACE SOFTWARE

Důležité: Po provedení upgradu zachovejte originální Nastavení.

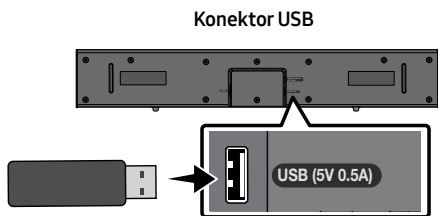

1. Zapojte paměťové zařízení USB do portu USB v počítači.

Důležité: Zkontrolujte, zda na paměťovém zařízení USB nejsou uloženy žádné hudební soubory. V takovém případě může aktualizace firmwaru skončit chybou.

2. Přejděte na web (samsung.com) → vyberte pole Zadejte číslo modelu a zadejte model vašeho zařízení Soundbar. Vyberte příručky a soubory ke stažení a stáhněte si nejnovější soubor softwaru.
3. Uložte stažený software na paměťové zařízení USB a rozbalte složku příkazem „Extrahovat do“.
4. Vypněte Soundbar a do portu **USB** zapojte jednotku USB s aktualizací softwaru.

5. Po připojení paměťového zařízení USB k zařízení Soundbar a přepnutí na zdroj USB se software automaticky aktualizuje. Aktualizace bude dokončena během 2 minut. Během procesu aktualizace začne 5 LED kontrolky cyklicky blikat, potom začnou všechny svítit bíle, a potom budou opět cyklicky blikat. Po dokončení aktualizace azurový indikátor třikrát zabliká a soundbar se automaticky restartuje.

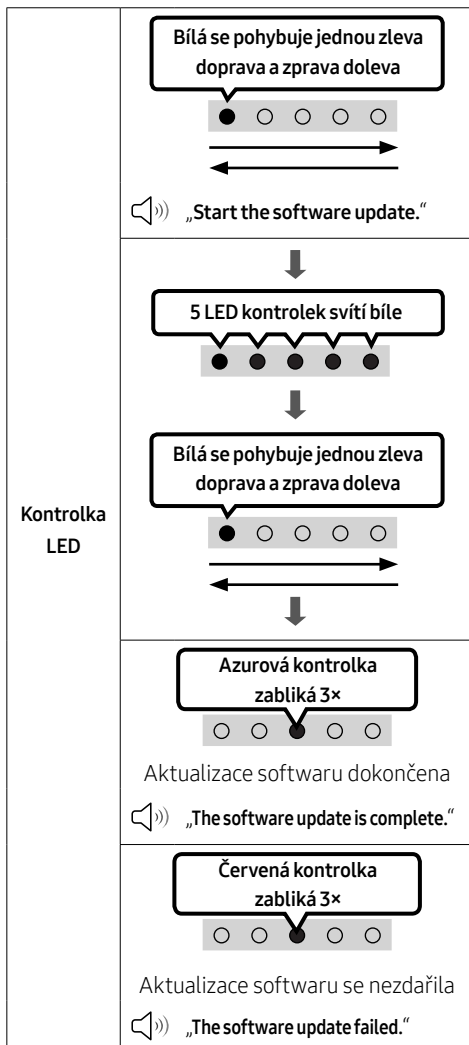

- Tento produkt je vybaven funkcí DUAL BOOT. Pokud se aktualizace firmwaru nezdaří, můžete ho aktualizovat znovu.

Nenastane-li postupné blikání LED kontrolkek

1. Vypněte zařízení Soundbar, odpojte a znovu připojte paměťové zařízení se soubory aktualizace ke konektoru **USB** zařízení Soundbar.
2. Odpojte napájecí kabel zařízení Soundbar, znovu jej zapojte a zapněte zařízení Soundbar.

POZNÁMKY

- Pokud Soundbar podporuje audio soubory uložené na paměťovém zařízení, nemusí aktualizace firmwaru fungovat správně.
- Během aktualizace nepřerušujte napájení ani neodpojujte zařízení USB. Po dokončení aktualizace firmwaru se hlavní jednotka automaticky vypne.
- Po provedení upgradu zachovejte originální Nastavení. (včetně hlasitosti, zvukového pole, atd.)
 - Po dokončení aktualizace firmwaru se soundbar automaticky zapne a aktivuje se hlasové rozhraní. Pokud se aktualizace softwaru nezdaří, zkontrolujte, zda jednotka USB není vadná.
- Uživatelé operačního systému Mac OS musejí použít USB formátování MS-DOS (FAT).
- Aktualizace prostřednictvím USB nemusí být v závislosti na výrobci paměťového zařízení k dispozici.

Obnovení

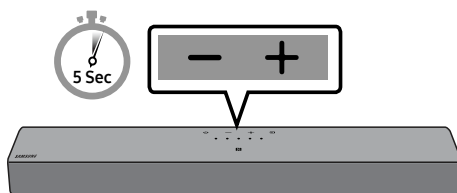

Zapněte zařízení Soundbar a přímo na jednotce stiskněte alespoň na 5 sekund současně tlačítka **– + (Hlasitost)**. Zobrazení LED kontrolkek se změní podle obrázku níže a poté se Soundbar resetuje.

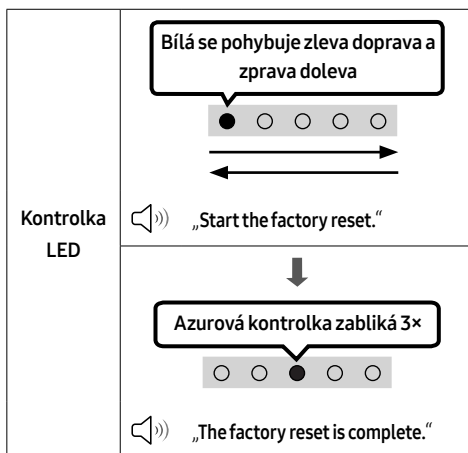

⚠ VÝSTRAHA

- Obnoví se výchozí hodnoty všech nastavení zařízení Soundbar. Tuto akci provádějte pouze tehdy, když je zařízení potřeba resetovat.

12 ODSTRAŇOVÁNÍ POTÍŽÍ

Než začnete hledat pomoc, zkuste následující tipy.

Soundbar se nezapne.

- Zkontrolujte, zda je napájecí kabel zařízení Soundbar správně zapojen do zásuvky.

Soundbar nepracuje správně.

- Po vytažení napájecí kabel znovu zapojte.
- Vypněte a znovu zapněte externí zařízení a opakujte akci.
- Pokud není k dispozici žádný signál, zařízení Soundbar se po určité době automaticky vypne. Zapněte napájení. (Viz strana 9.)



Dálkový ovladač nefunguje.

- Namiřte dálkový ovladač přímo na Soundbar.
- Vyměňte baterie za nové.

Ze zařízení Soundbar nevychází žádný zvuk.

- Hlasitost zařízení Soundbar je příliš nízká nebo je zařízení ztlumené. Hlasitost upravte.
- Pokud je připojené externí zařízení (STB, zařízení Bluetooth, mobilní zařízení atd.), upravte hlasitost externího zařízení.
- V případě zvukového výstupu televizoru zvolte možnost Soundbar. (Samsung TV: Domů (🏠) → Menu → Nastavení (⚙️) → Všechna nastavení (⚙️) → Zvuk → Zvukový výstup → Vyberte Soundbar)
- Propojovací kabely vedoucí k zařízení Soundbar mohou být uvolněné. Odpojte kabel a zase jej připojte.
- Úplně odpojte napájecí kabel, znovu jej připojte a zapněte napájení.
- Inicializujte produkt a zkuste to znovu. (Viz strana 31.)

Soundbar se nepřipojí prostřednictvím Bluetooth.

- Při připojování nového zařízení přepněte pro připojení na režim Párování před Bluetooth. (Stiskněte na ovladači tlačítko  PAIR nebo stiskněte na jednotce alespoň na 5 sekund tlačítko  (Zdroj).)
- Pokud je zařízení Soundbar připojeno k jinému zařízení, změnu můžete provést tím, že zařízení odpojte.
- Připojte jej znovu, poté co ho odeberete ze seznamu reproduktorů Bluetooth zařízení, ke kterému se chcete připojit. (Samsung TV: Domů (🏠) → Menu → Nastavení (⚙️) → Všechna nastavení (⚙️) → Zvuk → Zvukový výstup → Seznam reproduktorů Bluetooth)
- Odpojte a znovu připojte zástrčku napájení a zkuste to znovu.
- Inicializujte produkt a zkuste to znovu. (Viz strana 31.)

Při připojení prostřednictvím Bluetooth zmizí zvuk.

- Pokud zařízení připojené prostřednictvím Bluetooth přemístíte příliš daleko od zařízení Soundbar, může zmizet zvuk. Přesuňte zařízení blíže k zařízení Soundbar.
- Pokud je část vašeho těla v kontaktu s vysílačem a přijímačem signálu Bluetooth nebo je produkt nainstalovaný na kovovém nábytku, může docházet ke zmučení zvuku. Ověřte prostředí pro instalaci a podmínky pro používání.

Soundbar se nezapne automaticky s televizorem.

- Pokud vypnete zařízení Soundbar při sledování televize, bude synchronizace napájení s televizorem neaktivní. Vypněte televizor a Soundbar pomocí dálkového ovládání televizoru.

13 LICENCE



Dolby, Dolby Audio, and the double-D symbol are trademarks of Dolby Laboratories Licensing Corporation. Manufactured under license from Dolby Laboratories. Confidential unpublished works. Copyright 1992-2019 Dolby Laboratories. All rights reserved.



For DTS patents, see <http://patents.dts.com>. Manufactured under license from DTS, Inc. (for companies headquartered in the U.S./Japan/Taiwan) or under license from DTS Licensing Limited (for all other companies). DTS, DigitalSurround, and the DTS logo are registered trademarks or trademarks of DTS, Inc. in the United States and other countries. © 2021 DTS, Inc. ALL RIGHTS RESERVED.



The Bluetooth® word mark and logos are registered trademarks owned by Bluetooth SIG, Inc. and any use of such marks by Samsung Electronics Co., Ltd. is under license. Other trademarks and trade names are those of their respective owners.

14 POZNÁMKA K LICENCI OTEVŘENÉHO SOFTWARE

Dotazy a požadavky týkající se otevřených zdrojů
směřujte na Samsung Open Source
(<http://opensource.samsung.com>)

15 DŮLEŽITÉ UPOZORNĚNÍ K SERVISU

- Obrázky a ilustrace v této uživatelské příručce jsou pouze informativní a mohou se lišit od vlastního vzhledu přístroje.
- Může být účtován režijní poplatek, pokud
 - (a) požádáte o výjezd technika a není zjištěna vada přístroje (např. příčinou potíží bylo to, že jste si nepřečetli tuto příručku)
 - (b) odevzdáte přístroj v servisním středisku a není zjištěna vada přístroje (např. příčinou potíží bylo to, že jste si nepřečetli tuto příručku)
- Výše režijního poplatku vám bude sdělena před zahájením práce v servisu nebo před návštěvou technika u vás.

16 TECHNICKÉ ÚDAJE A DALŠÍ INFORMACE

Technické údaje

Název modelu	HW-C400
USB	5V/0,5A
Hmotnost	2,0 kg
Rozměry (Š x V x H)	641,0 x 66,5 x 107,0 mm
Rozsah provozních teplot	+5°C až +35°C
Rozsah provozní vlhkosti	10 % ~ 75 %
ZESILOVAČ Jmenovitý výstupní výkon	20W x 2
Podporované formáty pro přehrávání	LPCM 2ch, Dolby Audio™ (podporuje Dolby® Digital), DTS
Celkový příkon v pohotovostním režimu (W)	0,5 W
Bluetooth Metoda deaktivace portu	Chcete-li vypnout funkci Bluetooth Power, podržte stisknuté tlačítko SOUND MODE na déle než 5 sekund.

POZNÁMKY

- Společnost Samsung Electronics Co., Ltd si vyhrazuje právo změnit specifikace bez upozornění.
- Hmotnost a rozměry jsou přibližné.

• Společnost Samsung tímto prohlašuje, že toto rádiové zařízení vyhovuje požadavkům Směrnice 2014/53/EU a příslušných zákonných podmínek ve Spojeném království. Úplný text prohlášení o shodě je k dispozici na následující internetové adrese: <http://www.samsung.com>. Přejděte do menu Podpora a zadejte název modelu. Toto zařízení může být provozováno ve všech zemích EU a ve Spojeném království.

• **VÝSTUPNÍ VÝKON BEZDRÁTOVÉHO ZAŘÍZENÍ**

Maximální výkon vysílače (RF)

100mW při 2,4GHz – 2,4835GHz



[Správná likvidace baterií v tomto výrobku]

(Platí pro země se systémem odděleného sběru)

Tato značka na baterii, návodu nebo obalu znamená, že baterie v tomto výrobku nesmí být na konci své životnosti likvidovány společně s jiným domovním odpadem. Případně vyznačené symboly chemikálií Hg, Cd nebo Pb upozorňují na to, že baterie obsahuje rtuť, kadmium nebo olovo v množství překračujícím referenční úroveň stanovené směrnici ES 2006/66.

Pokud baterie nejsou správně zlikvidovány, mohou tyto látky poškodit zdraví osob nebo životní prostředí. Pro ochranu přírodních zdrojů a pro podporu opakovaného využívání materiálů oddělte, prosím, baterie od ostatních typů odpadu a nechte je recyklovat prostřednictvím místního bezplatného systému zpětného odběru baterií.



Správná likvidace výrobku (Elektrický & elektronický odpad)

(Platí pro země se systémem odděleného sběru)

Toto označení na výrobku, jeho příslušenství nebo dokumentaci znamená, že výrobek a jeho elektronické příslušenství (například nabíječku, náhlavní sadu, USB kabel) je po skončení životnosti zakázáno likvidovat jako běžný komunální odpad. Možným negativním dopadům na životní prostředí nebo lidské zdraví způsobeným nekontrolovanou likvidací zabráníte oddělením zmíněných produktů od ostatních typů odpadu a jejich zodpovědnou recyklací za účelem udržitelného využívání druhotných surovin.

Uživatelé z řad domácností by si měli od prodejce, u něhož produkt zakoupili, nebo u příslušného městského úřadu vyžádat informace, kde a jak mohou tyto výrobky odevzdat k bezpečné ekologické recyklaci.

Podnikoví uživatelé by měli kontaktovat dodavatele a zkontrolovat všechny podmínky kupní smlouvy. Tento výrobek a jeho elektronické příslušenství nesmí být likvidován spolu s ostatním průmyslovým odpadem.





Informace o závazcích společnosti Samsung v oblasti životního prostředí a dodržování zákonných povinností v souvislosti s jednotlivými produkty, jako je např. REACH, OEEZ, baterie, najdete na: www.samsung.com/uk/aboutsamsung/sustainability/environment/our-commitment/data/

BEZPEČNOSTNÉ INFORMÁCIE

BEZPEČNOSTNÉ VAROVANIA

ABY STE PREDIŠLI RIZIKU VZNIKU POŽIARU A RIZIKU ÚRAZU ELEKTRICKÝM PRÚDOM, NEODSTRAŇUJTE PREDNÝ (ANI ZADNÝ) KRYT. ZARIADENIE SA NEPOKÚŠAJTE SVOJOPOMOCNE OPRAVOVAŤ. OPRAVY PRENECHAJTE KVALIFIKOVANÉMU SERVISNÉMU PRACOVNÍKOVI.

Vysvetlivky k symbolom, ktoré môžu byť na výrobku Samsung, nájdete v nasledujúcej tabuľke.

	UPOZORNENIE RIZIKO ÚRAZU ELEKTRICKÝM PRÚDOM. NEOTVÁRAJTE!	
	Tento symbol označuje, že vo vnútri je vysoké napätie. Akýkoľvek kontakt s vnútornými súčastami tohto produktu je nebezpečný.	
	Tento symbol znamená, že k produktu je priložená dôležitá literatúra o prevádzke a údržbe.	
	Produkt triedy II: Tento symbol znamená, že sa nevyžaduje ochranné elektrické uzemnenie. Ak sa na výrobku s napájacím káblom nenachádza tento symbol, výrobok MUSÍ mať spoľahlivé pripojenie k ochrannému uzemneniu.	
	Sieťové napätie (AC): Tento symbol znamená, že menovité napätie je označené symbolom Sieťové napätie (AC).	
	Striedavé napätie (DC): Tento symbol znamená, že menovité napätie je označené symbolom Striedavé napätie (DC).	
	Upozornenie, pred používaním si naštudujte pokyny: Tento symbol inštruuje používateľa, aby si naštudoval ďalšie bezpečnostné pokyny v používateľskej príručke.	

VÝSTRAHA

- Aby ste predišli riziku vzniku požiaru a riziku úrazu elektrickým prúdom, nevystavujte zariadenie dažďu ani vlhkosti.

UPOZORNENIE

- ABY STE PREDIŠLI ÚRAZU ELEKTRICKÝM PRÚDOM, ÚPLNE ZASUŇTE KONCOVKU SIEŤOVEJ ŠNÚRY DO ELEKTRICKEJ ZÁSUVKY.
- Toto zariadenie musí byť pripojené k striedavému napätiu s ochranným uzemňovacím vodičom.
- Pre odpojenie zariadenia od elektrickej siete musíte najskôr vytiahnuť koncovku z elektrickej zásuvky, aby s ňou bolo možné manipulovať.
- Tento prístroj nevystavuje pádu ani obliatiu. Na prístroj neumiestňujte predmety naplnené tekutinami, ako sú napríklad vázy.
- Ak chcete tento prístroj úplne vypnúť, musíte zo zásuvky vytiahnuť sieťovú zástrčku. Preto musí byť sieťová zástrčka ľahko a kedykoľvek prístupná.

BEZPEČNOSTNÉ OPATRENIA

1. Uistite sa, že prívod striedavého prúdu vo vašej domácnosti zodpovedá požiadavkám na napájanie, ktoré sú uvedené na identifikačnom štítku na spodnej strane produktu. Produkt nainštalujte horizontálne na vhodnú základňu (nábytok), s dostatočným priestorom pre ventiláciu 7 – 10 cm. Ubezpečte sa, že ventilačné otvory nie sú prikryté. Jednotku neumiestňujte na zosilňovače, ani na iné zariadenie, ktoré sa počas prevádzky zohreje. Táto jednotka je určená na nepretržité používanie. Ak chcete zariadenie úplne vypnúť, odpojte sieťovú zástrčku zo sieťovej zásuvky na stene. Odpojte zariadenie, ak ho po dlhší čas nebudete používať.
2. Počas búrky odpojte zástrčku od zásuvky. Vrcholové napätie by kvôli bleskom mohlo poškodiť zariadenie.
3. Jednotku nevystavujte priamemu slnečnému žiareniu ani iným zdrojom tepla. Mohlo by to spôsobiť prehriatie a poruchu zariadenia.
4. Produkt chráňte pred vlhkosťou (napr. vázy), nadmerným teplom (napr. kozuby) a taktiež pred zariadeniami, ktoré produkujú silné magnetické alebo elektrické polia. Ak má jednotka poruchu, odpojte napájací kábel od zásuvky. Výrobok nie je určený na priemyselné použitie. Tento výrobok používajte iba na osobné účely. Ak výrobok alebo disk uskladňujete na miestach s nízkymi teplotami, môže sa vyskytnúť kondenzácia. Pri prenose jednotky cez zimu počkajte pred použitím približne 2 hodiny, kým jednotka nedosiahne izbovú teplotu.
5. Batéria používaná s týmto zariadením obsahuje chemikálie, ktoré sú škodlivé pre životné prostredie. Batérie nevyhadzujte s domácim odpadom. Batérie nelikvidujte v ohni. Batérie neskratujte, nerozoberajte alebo neprehrievajte.
UPOZORNENIE : V prípade nesprávnej výmeny batérií hrozí riziko výbuchu. Vymeňte len za rovnaký alebo ekvivalentný typ.

OBSAH

01	Kontrola súčastí	6
02	Prehľad produktu	7
	Spodný panel zariadenia Soundbar	8
03	Použitie diaľkového ovládania	9
	Vloženie batérií pred použitím diaľkového ovládania (2 batérie AAA)	9
	Ako používať diaľkové ovládanie	9
	Používanie skrytých tlačidiel (tlačidiel s viacerými funkciami)	14
	Špecifikácie výstupu pre rôzne režimy zvukových efektov	14
	Nastavenie hlasitosti zariadenia Soundbar pomocou diaľkového ovládania televízora	15
04	Pripojenie zariadenia Soundbar	16
	Pripojenie k elektrickej sieti	16
05	Použitie káblového pripojenia k televízoru	17
	Pripojenie pomocou optického kábla	17
06	Použitie bezdrôtového pripojenia k televízoru	18
	Pripojenie cez rozhranie Bluetooth	18
07	Pripojenie k externému zariadeniu	20
	Pripojenie pomocou optického kábla	20

08	Pripojenie úložného zariadenia USB	21
09	Pripojenie k mobilnému zariadeniu	23
	Pripojenie cez rozhranie Bluetooth	23
	Pripojenie zariadenia Soundbar k mobilnému zariadeniu pomocou funkcie NFC	26
10	Montáž nástenného držiaka (voliteľné)	27
	Bezpečnostné upozornenia k montáži	27
	Súčasti na montáž na stenu	27
11	Aktualizácia softvéru	30
	Resetovanie	31
12	Riešenie problémov	32
13	Licencie	33
14	Poznámka k licencií s otvoreným zdrojovým kódom	34
15	Dôležitá poznámka ohľadom servisu	34
16	Špecifikácie a príručka	35
	Technické údaje	35

01 KONTROLA SÚČASTÍ

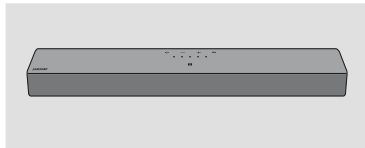

Hlavná jednotka zariadenia Soundbar



Napájací kábel (Soundbar)











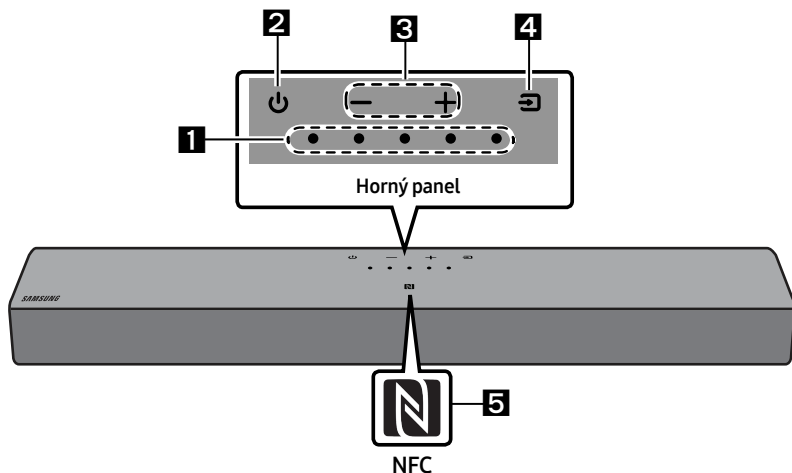























**Diaľkové ovládanie zariadenia
Soundbar/Batérie**

- Ďalšie informácie týkajúce sa zdroja napájania a spotreby energie nájdete na štítku upevnenom na produkte. (Štítok: spodná časť hlavnej jednotky zariadenia Soundbar)
- V prípade záujmu o zakúpenie ďalších súčastí alebo doplnkových káblov sa obráťte na servisné stredisko spoločnosti Samsung alebo na stredisko starostlivosti o zákazníkov spoločnosti Samsung.
- Dizajn a špecifikácie sa môžu zmeniť bez predchádzajúceho upozornenia.
- Vzhľad príslušenstva sa môže mierne líšiť od vyššie uvedených ilustrácií.

02 PREHĽAD PRODUKTU

Horný panel zariadenia Soundbar



<p>1</p>	<p>Indikátor LED</p>	<p>Indikátor LED bliká, svieti či mení farbu podľa aktuálneho režimu alebo stavu zariadenia Soundbar. Farba indikátora LED a počet indikátorov označuje aktívny režim podľa popisu nižšie.</p> <table border="1" data-bbox="266 858 1025 970"> <tr> <td style="text-align: center;">  Biely indikátor LED </td> <td style="text-align: center;">  Biely indikátor LED </td> <td style="text-align: center;">  Viacfarebný indikátor LED </td> <td style="text-align: center;">  Biely indikátor LED </td> <td style="text-align: center;">  Biely indikátor LED </td> </tr> </table> <ul style="list-style-type: none"> Farba viacfarebného indikátora LED sa mení medzi možnosťami Biela, Zelenomodrá, Zelená, Červená, Žltá, Oranžová, Fialová, a Modrá podľa príslušného režimu, prípadne stavu. 	 Biely indikátor LED	 Biely indikátor LED	 Viacfarebný indikátor LED	 Biely indikátor LED	 Biely indikátor LED			
 Biely indikátor LED	 Biely indikátor LED	 Viacfarebný indikátor LED	 Biely indikátor LED	 Biely indikátor LED						
<p>2</p>	<p>Napájanie</p>	<p>Zapína a vypína napájanie.</p>								
<p>3</p>	<p>Hlasitosť</p>	<p>Upravuje hlasitosť.</p>								
<p>4</p>	<p>Zdroj</p>	<ul style="list-style-type: none"> Režim zmeníte stlačením tlačidla  (Zdroj). Pri každej zmene režimu indikátor LED zasvieti nabiele a následne sa vypne. <table border="1" data-bbox="266 1273 1025 1461"> <tr> <td style="text-align: center;"> Indikátor LED  </td> <td style="text-align: center;">  Zap. -> Vyp. bieleho LED </td> <td style="text-align: center;">  Zap. -> Vyp. bieleho LED </td> <td style="text-align: center;">  Zap. -> Vyp. bieleho LED </td> </tr> <tr> <td style="text-align: center;">  </td> <td style="text-align: center;"> „Digital Audio In“ </td> <td style="text-align: center;"> „Bluetooth“ </td> <td style="text-align: center;"> „USB“ </td> </tr> </table>	Indikátor LED 	 Zap. -> Vyp. bieleho LED	 Zap. -> Vyp. bieleho LED	 Zap. -> Vyp. bieleho LED		„Digital Audio In“	„Bluetooth“	„USB“
Indikátor LED 	 Zap. -> Vyp. bieleho LED	 Zap. -> Vyp. bieleho LED	 Zap. -> Vyp. bieleho LED							
	„Digital Audio In“	„Bluetooth“	„USB“							

5	Logo NFC	Spojenie cez rozhranie Bluetooth môžete nadviazať umiestnením svojho telefónu do oblasti dosahu NFC zariadenia Soundbar.
----------	----------	--

- Keď zapojíte napájací kábel, tlačidlo napájania sa aktivuje za 4 až 6 sekúnd.
- Po zapnutí začne jednotka vydávať zvuk až po približne 4 až 5 sekundách.
- Ak počujete zvuk z televízora a zároveň aj zo zariadenia Soundbar, prejdite do ponuky **Nastavenia** zvuku televízora a zmeňte reproduktor televízora na možnosť **Externý reproduktor**.

Spodný panel zariadenia Soundbar

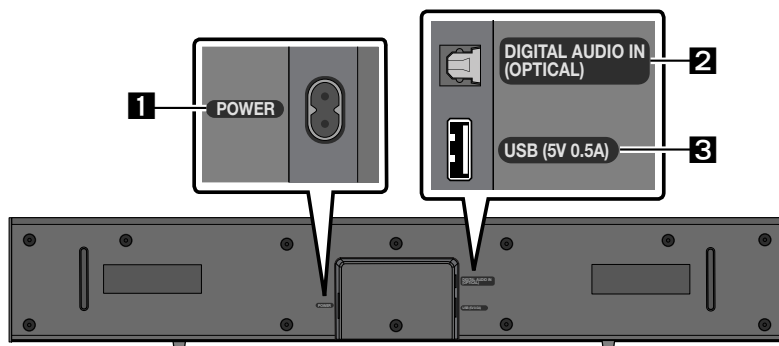

1	POWER Pripojte napájací kábel zariadenia Soundbar.
2	DIGITAL AUDIO IN (OPTICAL) Prepojenie s digitálnym (optickým) výstupom externého zariadenia.
3	USB (5V 0.5A) Slúži na pripojenie zariadenia USB na prehrávanie hudobných súborov uložených na zariadení USB prostredníctvom zariadenia Soundbar.

- Nepripájajte túto jednotku ani iné súčasti do sieťovej zásuvky, kým nie sú všetky súčasti vzájomne prepojené.

03 POUŽITIE DIAĽKOVÉHO OVLÁDANIA

Vloženie batérií pred použitím diaľkového ovládania (2 batérie AAA)

Posúvajte zadný kryt smerom naznačeným šípkou, kým ho úplne nezložíte. Vložte 2 batérie typu AAA (1,5 V) so správnym nasmerovaním pólov. Zasuňte zadný kryt späť na miesto.

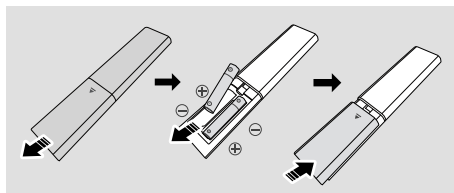

Ako používať diaľkové ovládanie

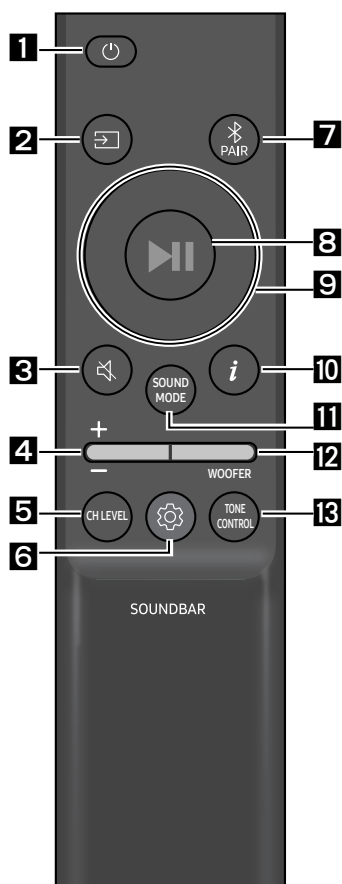

1

Napájanie

Služi na zapnutie a vypnutie zariadenia Soundbar.

Indikátor LED	1X zabliká nazelenomodro	3X zabliká načerveno
	Zapnutý	Vypnutý

• Funkcia Auto Power Down

Jednotka sa automaticky vypne v nasledujúcich situáciách:

- V režimoch „Digital Audio In“ / „Bluetooth“ / „USB“ v prípade, že zariadenie po dobu 18 minút neprijme žiaden zvukový signál.

2

☑ (Zdroj)

Stlačením tlačidla vyberte zdroj signálu pripojený k zariadeniu Soundbar.

3

🔇 (Stlmenie)

Stlačením tlačidla (Stlmenie) stlmíte zvuk.

Opätovným stlačením tlačidla zrušíte stlmenie zvuku.

Indikátor LED	Bliká opakovane

4**Hlasitosť**

Potlačením tlačidla nahor alebo nadol upravte hlasitosť.

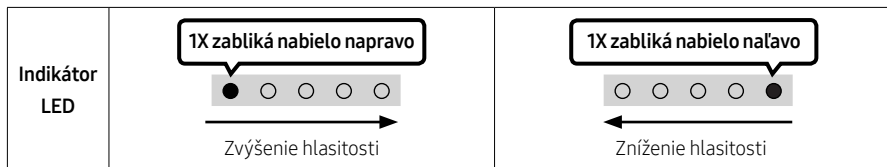
**5****CH LEVEL**

Stlačením tohto tlačidla môžete upraviť hlasitosť každého reproduktora.

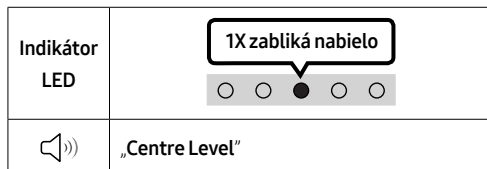
**6**
(Ovládanie zvuku)



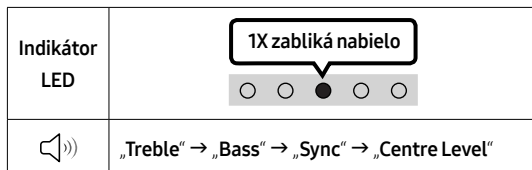

Stlačením tohto tlačidla môžete nastaviť funkciu zvuku. Požadovanú položku možno nastaviť stlačením tlačidiel **Hore/Dole**. Pri každej zmene režimu zabliká viacfarebný indikátor LED nabielo.

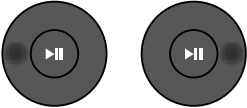

- Ak nie je zosynchronizovaný obraz a zvuk medzi televízorom a zariadením Soundbar, vyberte v ponuke Ovládanie zvuku možnosť „**Sync**“ a následne pomocou tlačidiel **Hore/Dole** nastavte oneskorenie zvuku v rozsahu 0 až 300 milisekúnd.
(Táto možnosť nie je k dispozícii v režime „**USB**“ ani „**Bluetooth**“.)
- Možnosť „**Sync**“ je podporovaná len pri niektorých funkciách.
- Režim „**Night mode**“ je optimalizovaný na sledovanie v noci – nastavenia sú upravené tak, aby hlasitosť bola nižšia, ale dialóg je stále zreteľný.
- Vďaka režimu „**Voice enhancement**“ sa dá jednoduchšie počuť hovorený dialóg vo filmoch a TV.

7-pásmový EQ

Stlačte a podržte tlačidlo  (Ovládanie zvuku) na približne 5 sekúnd na úpravu zvuku pre každé frekvenčné pásmo. Na výber sú možnosti 150 Hz, 300 Hz, 600 Hz, 1,2 kHz, 2,5 kHz, 5 kHz a 10 kHz pomocou tlačidiel **Vľavo/Vpravo**, pričom každú z nich možno nastaviť v rozsahu -6 až +6 pomocou tlačidiel **Hore/Dole**. (Uistite sa, že zvukový režim je nastavený na možnosť „Standard“.)

7-pásmový EQ	
	
Stlačte a podržte tlačidlo  (Ovládanie zvuku) na diaľkovom ovládaní približne 5 sekúnd.	Pomocou tlačidiel Doľava/Doprava je možné každú položku nastaviť v rozsahu -6 až +6.
 „150Hz“	 „150Hz“ → „300Hz“ → „600Hz“ → „1.2kHz“ → „2.5kHz“ → „5kHz“ → „10kHz“

7

Bluetooth PAIR

Prepnutie zariadenia Soundbar do režimu párovania cez Bluetooth.

Stlačením tohto tlačidla indikátor LED mení farbu podľa zobrazenia nižšie.

- Do dokončenia spárovania viacfarebný indikátor LED striedavo mení farbu medzi možnosťami **Červená → Zelená → Modrá**.

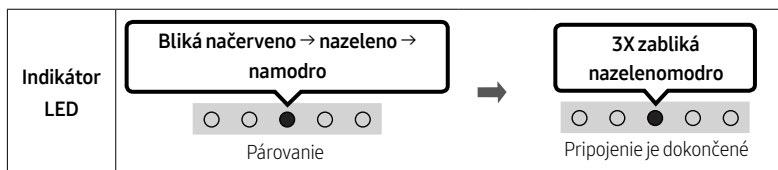

8

▶II (Prehrávanie/pozastavenie)

Stlačením tlačidla v režime „USB“ môžete tiež spustiť alebo pozastaviť prehrávanie hudby.

9

Hore/Dole/Vľavo/Vpravo

Stláčaním možností **Hore/Dole/Vľavo/Vpravo** na tomto tlačidle môžete vybrať alebo nastaviť funkcie.

- Opakovanie**
Ak chcete použiť funkciu opakovania v režime „USB“, stlačte tlačidlo **Hore**.
- Preskočenie hudby**
Stlačením tlačidla **Vpravo** vyberiete nasledujúci hudobný súbor. Stlačením tlačidla **Vľavo** vyberiete predchádzajúci hudobný súbor.

10

i (Info)

Stlačením tohto tlačidla sa zobrazia informácie o jednotlivých režimoch. (Pozrite si stranu 7.)

SOUND MODE

Stlačením tohto tlačidla môžete vybrať požadovaný zvukový režim. Pri každej zmene režimu zabliká viacfarebný indikátor LED nabiele. (Režim zvuku sa môže líšiť v závislosti od modelu televízora.)

Indikátor LED	
	„Surround Sound“ → „Standard“

- **Surround Sound**
Širšie zvukové pole, než je bežné.
- **Standard**
Poskytuje výstup pôvodného zvuku.
- **Bluetooth Power zap./vyp.**
Táto funkcia zariadenie Soundbar pri prijatí žiadosti o pripojenie od predtým pripojeného televízora alebo zariadenia Bluetooth automaticky vypne. Nastavenie je predvolene zapnuté.
 - Stlačte tlačidlo **SOUND MODE** a podržte ho viac ako 5 sekúnd na vypnutie funkcie napájania zariadenia Bluetooth (Bluetooth Power).
- **DRC (Dynamic Range Control) zap./vyp.**
Umožňuje uplatniť ovládanie dynamického rozsahu skladieb s technológiou Dolby Digital. Stlačením a podržaním tlačidla **SOUND MODE** na viac než 5 sekúnd, keď je zariadenie Soundbar vypnuté, zapnete alebo vypnete funkciu DRC (ovládanie dynamického rozsahu). Keď je funkcia DRC zapnutá, hlasný zvuk sa stlmuje. (Zvuk môže byť skreslený.)

Tlačidlo SOUND MODE	Indikátor LED	
DRC zap./vyp.	Prepínač zapnuté → vypnuté	

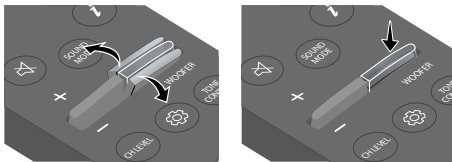
12**ÚROVNE WOOFER (BASY)**

Zatlačením tlačidla nahor alebo nadol nastavíte úroveň basov na hodnotu -6 až +6. Stlačením tohto tlačidla nastavíte hlasitosť woofera (basy) na úroveň 0 (predvolené). (Subwoofer nie je súčasťou balenia.)

13**TONE CONTROL**

Stlačením tohto tlačidla môžete upraviť nastavenia vysokých alebo hlbokých tónov. Požadovanú položku možno nastaviť stlačením tlačidiel **Hore/Dole**. (Táto funkcia je k dispozícii vo všetkých režimoch zvuku okrem režimu „**Standard**“.)

Indikátor LED	
	„Treble“ → „Bass“

Používanie skrytých tlačidiel (tlačidiel s viacerými funkciami)

Skryté tlačidlo		Referenčná strana
Tlačidlo na diaľkovom ovládaní	Funkcia	
WOOFER (Hore)	Diaľkový ovládač TV zap./vyp.	Strana 15
Vľavo	Automatické pripojenie TV zap./vyp.	Strana 19
 (Ovládanie zvuku)	7-pásmový EQ	Strana 11
SOUND MODE	DRC zap./vyp.	Strana 12
	Bluetooth Power zap./vyp.	Strana 12

Špecifikácie výstupu pre rôzne režimy zvukových efektov

Effect	Vstup	Výstup
Surround Sound	2.0 k.	2.0 k.
	5.1 k.	2.0 k.
Standard	2.0 k.	2.0 k.
	5.1 k.	2.0 k.

Nastavenie hlasitosti zariadenia Soundbar pomocou diaľkového ovládania televízora

Hlasitosť zariadenia Soundbar môžete nastaviť pomocou diaľkového ovládania televízora.







- Túto funkciu je možné používať iba s infračerveným diaľkovým ovládaním. Diaľkové ovládania Bluetooth (diaľkové ovládania, ktoré vyžadujú párovanie) nie sú podporované.
- Ak chcete používať túto funkciu, nastavte reproduktor televízora na možnosť **Externý reproduktor**.
- Výrobcovia, ktorí podporujú túto funkciu:
Samsung, VIZIO, LG, Sony, Sharp, PHILIPS, PANASONIC, TOSHIBA, Hisense, RCA

Diaľkový ovládač TV zap./vyp.

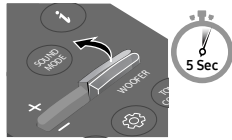
1. Vypnite zariadenie Soundbar.
2. Stlačte a na 5 sekúnd podržte tlačidlo **WOOFER**.

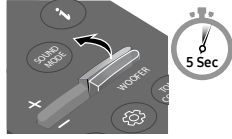
Vždy, keď potlačíte tlačidlo **WOOFER** nahor a podržte ho po dobu 5 sekúnd, režim sa prepne v tomto poradí: „Off-TV Remote“ (predvolený režim), „Samsung-TV Remote“, „All-TV Remote“.

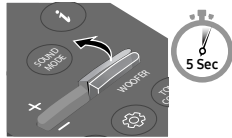
Ako je znázornené nižšie, stav kontrolky LED sa zmení pri každej zmene režimu.

Tlačidlo na diaľkovom ovládaní	Indikátor LED	Stav
	<div style="border: 1px solid black; padding: 5px; text-align: center;">1X zabliká načerveno</div>  „Off-TV Remote“ (Predvolený režim)	Vypnúť diaľkové ovládanie televízora.
	<div style="border: 1px solid black; padding: 5px; text-align: center;">1X zabliká nazelenomodro</div>  „Samsung-TV Remote“	Zapnúť infračervené diaľkové ovládanie televízora Samsung TV.
	<div style="border: 1px solid black; padding: 5px; text-align: center;">1X zabliká namodro</div>  „All-TV Remote“	Zapnúť infračervené diaľkové ovládanie televízora od iného výrobcu.

04 PRIPOJENIE ZARIADENIA SOUNDBAR

Pripojenie k elektrickej sieti

Pomocou napájacích súčastí pripojte zariadenie Soundbar do elektrickej zásuvky v nasledujúcom poradí:

- Ďalšie informácie týkajúce sa požadovaných parametrov napájania a spotreby energie nájdete na štítku upevnenom na produkte. (Štítok: spodná časť hlavnej jednotky zariadenia Soundbar)
1. Pripojte napájací kábel k zariadeniu Soundbar.
 2. Zapojte napájací kábel do elektrickej zásuvky.

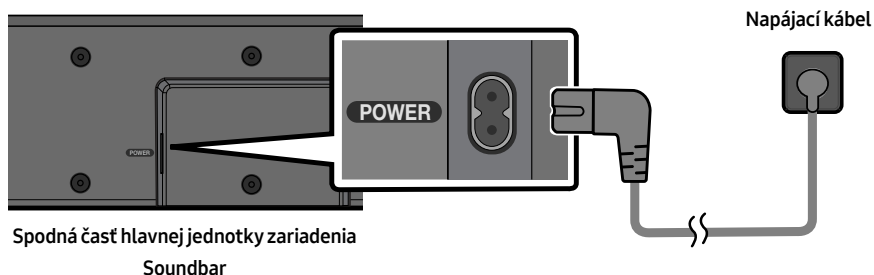

POZNÁMKA

- Ak odpojíte a opäť zapojíte napájací kábel v čase, keď je produkt zapnutý, zariadenie Soundbar sa automaticky zapne.

05 POUŽITIE KÁBLOVÉHO PRIPOJENIA K TELEVÍZORU

Pripojenie pomocou optického kábla

Kontrolný zoznam pred pripojením

- Ak sa rozhodnete použiť optický kábel a na portoch sú umiestnené krytky, nezabudnite ich pred zapájaním odstrániť.

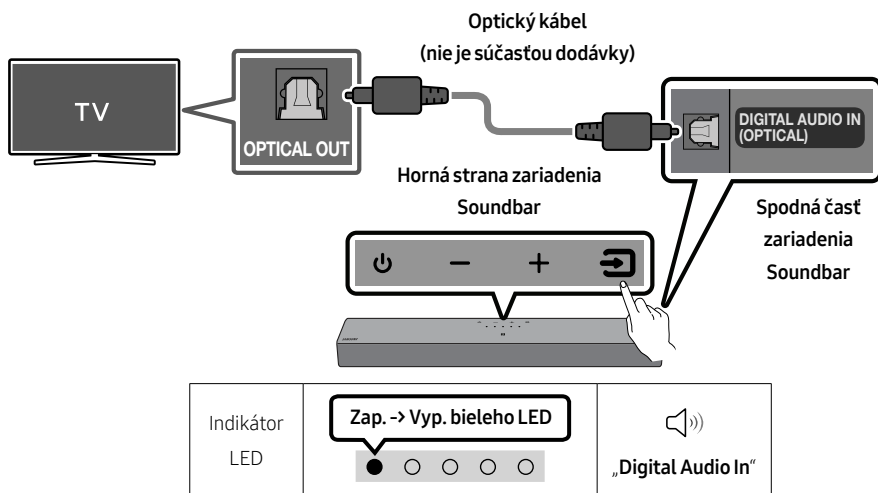

1. Keď sú televízor a zariadenie Soundbar vypnuté, optickým káblom (nie je súčasťou dodávky) prepojte port **DIGITAL AUDIO IN (OPTICAL)** na zariadení Soundbar s portom výstupu OPTICAL na televízore tak, ako je znázornené na obrázku.
2. Zapnite zariadenie Soundbar a televízor.
3. Stlačte na hornom paneli alebo na diaľkovom ovládaní tlačidlo  (**Zdroj**) a vyberte režim „**Digital Audio In**“.
4. Zvuk z televízora sa prehráva zo zariadenia Soundbar.

06 POUŽITIE BEZDRÔTOVÉHO PRIPOJENIA K TELEVÍZORU

Pripojenie cez rozhranie Bluetooth



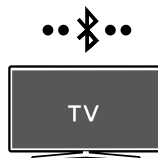

Keď je prostredníctvom rozhrania Bluetooth pripojený televízor Samsung TV, budete môcť počúvať zvuk stereo bez zbytočných starostí so zapájaním káblov.

- Súčasne možno pripojiť iba jeden televízor Samsung TV.
- Je možné pripojiť televízor Samsung TV, ktorý podporuje rozhranie Bluetooth. Skontrolujte technické údaje televízora.

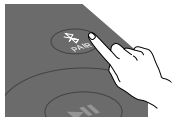

Prvotné pripojenie

1. Stlačením tlačidla PAIR na diaľkovom ovládači zariadenia Soundbar alebo (Zdroj) na hornom paneli zariadenia Soundbar prejdite do režimu „Bluetooth“.

Tlačidlo párovania cez rozhranie Bluetooth	Indikátor LED	
 <p>ALEBO</p> <p>V režime „Bluetooth“</p> 	<p>Bliká načerveno → nazeleno → namodro</p>  <p>Párovanie</p>	<p>3X zabliká nazelenomodro</p>  <p>Pripojenie je dokončené</p> <p>• Do dokončenia spárovania viacfarebný indikátor LED striedavo mení farbu medzi možnosťami Červená → Zelená → Modrá.</p>
	„Ready to connect via Bluetooth.“	

2. Na televízore Samsung TV vyberte režim rozhrania Bluetooth.
(Např. Domov (🏠) → Menu → Nastavenia (⚙️) → Všetky nastavenia (⚙️) → Výstup zvuku → Zoznam reproduktorov Bluetooth → [AV]Soundbar C4-Serie (Bluetooth))
3. Na obrazovke televízora vyberte zo zoznamu položku „[AV]Soundbar C4-Serie“.
Dostupné zariadenie Soundbar je na televízore v zozname zariadení Bluetooth označené nápisom „Potrebné párovanie“ alebo „Spárované“. Ak chcete pripojiť televízor Samsung TV so zariadením Soundbar, vyberte hlásenie a nadviažte pripojenie.
4. Zo zariadenia Soundbar by ste teraz mali počuť zvuk z televízora Samsung TV.
 - Ak existuje denník pripojení medzi zariadením Soundbar a televízorom Samsung TV, zariadenie Soundbar sa automaticky pripojí zmenou svojho režimu na možnosť „Bluetooth.“

Ak pripojenie zariadenia zlyhá

- Ak už sa v zozname reproduktorov na vašom televízore Samsung TV nachádza jestvujúce zariadenie Soundbar (napr. **[AV]Soundbar C4-Serie**), vymažte ho.
- Potom zopakujte kroky 1 až 3.

Odpojenie zariadenia Soundbar od televízora Samsung TV

Stlačte tlačidlo  (**Zdroj**) na hornom paneli alebo na diaľkovom ovládaní a vyberte iný režim okrem režimu „**Bluetooth**“.

- Odpojenie chvíľu trvá, pretože televízor Samsung TV musí najprv prijať odpoveď od zariadenia Soundbar. (Čas potrebný na odpojenie sa môže v závislosti od modelu televízora Samsung TV líšiť.)

Automatické pripojenie TV zap./vyp.

Ak chcete zrušiť automatické spojenie prostredníctvom funkcie Bluetooth medzi zariadením Soundbar a televízorom, stlačte tlačidlo **Vľavo** na diaľkovom ovládači na 5 sekúnd, keď je zariadenie Soundbar v stave „**Bluetooth Ready**“. (Prepínanie Zapnuté → Vypnuté)

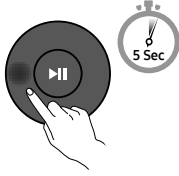
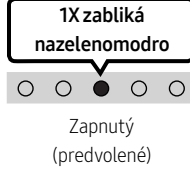
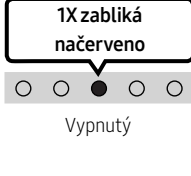
Tlačidlo doľava	Indikátor LED	
	 <p>1X zabliká nazelenomodro</p> <p>Zapnutý (predvolené)</p>	 <p>1X zabliká načerveno</p> <p>Vypnutý</p>
Bluetooth Ready	Prepínač zapnuté → vypnuté	

Poznámky k pripojeniu cez rozhranie Bluetooth

- Nové zariadenie, ktoré chcete pripojiť cez komunikačné rozhranie Bluetooth, umiestnite vo vzdialenosti najviac 1 meter.
- Ak sa pri pripájaní zariadenia Bluetooth požaduje kód PIN, zadajte kód 0000 (štyri nuly).
- Zariadenie Soundbar sa automaticky vypne po 18 minútach v režime Pripravené.
- Zariadenie Soundbar nemusí vyhľadávať alebo uskutočňovať pripojenie cez rozhranie Bluetooth správne v nasledujúcich prípadoch:
 - Okolo zariadenia Soundbar je prítomné silné elektrické pole.
 - So zariadením Soundbar sú súčasne spárované aspoň dve zariadenia Bluetooth.
 - Zariadenie Bluetooth je vypnuté, nie je na mieste alebo má poruchu.
- Elektronické zariadenia môžu spôsobovať rádiové rušenie. V blízkosti hlavnej jednotky zariadenia Soundbar sa nesmú nachádzať zariadenia, ktoré vytvárajú elektromagnetické vlny – napríklad mikrovlnné rúry, zariadenia bezdrôtovej siete LAN atď.

07 PRIPOJENIE K EXTERNÉMU ZARIADENIU

Prípojenie pomocou optického kábla

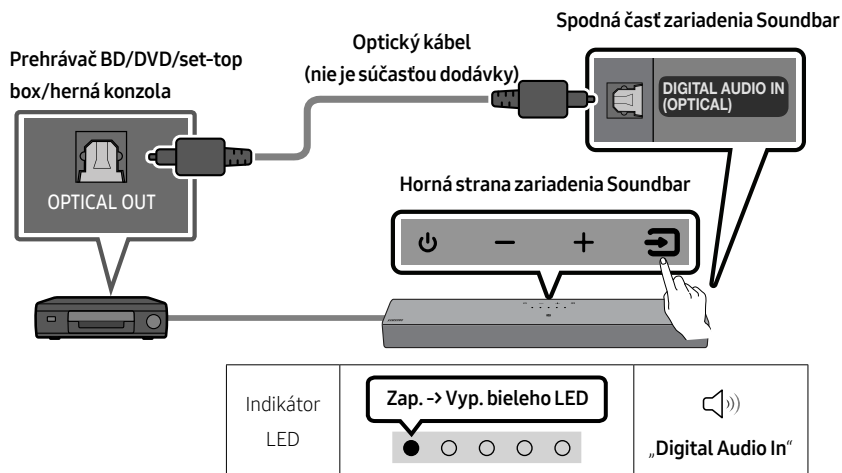

1. Keď sú externé zariadenie a zariadenie Soundbar vypnuté, optickým káblom (nie je súčasťou dodávky) prepojte port **DIGITAL AUDIO IN (OPTICAL)** na zariadení Soundbar s výstupným portom OPTICAL externého zariadenia tak, ako je znázornené na obrázku.
2. Zapnite zariadenie Soundbar a externé zariadenie.
3. Vyberte režim „**Digital Audio In**“ stlačením tlačidla  (**Zdroj**) na hornom paneli alebo na diaľkovom ovládaní.
4. Zvuk z externého zariadenia sa prehráva zo zariadenia Soundbar.

08 PRIPOJENIE ÚLOŽNÉHO ZARIADENIA USB

Prostredníctvom zariadenia Soundbar môžete prehrávať hudobné súbory uložené v pamäťových zariadeniach USB.

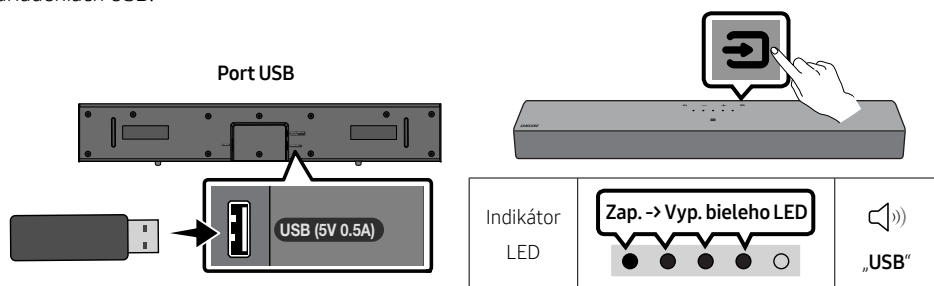

1. Pripojte zariadenie USB k portu USB na spodnej časti výrobku.
2. Stlačte tlačidlo  (**Zdroj**) na hornom paneli alebo na diaľkovom ovládači a vyberte režim „USB“.
3. Prehrajte hudobné súbory uložené v pamäťovom zariadení USB prostredníctvom zariadenia Soundbar.
 - Zariadenie Soundbar sa automaticky vypne (Auto Power Down), ak sa počas viac ako 18 minút nepripojilo žiadne zariadenie USB.

Zoznam kompatibility

Prípona	Kodek	Vzorkovacia frekvencia	Dátový tok
*.mp3	MPEG1 Layer2	32 kHz ~ 48 kHz	32 ~ 320 KB/s
	MPEG1 Layer3	32 kHz ~ 48 kHz	32 ~ 320 KB/s
	MPEG2 Layer3	16 kHz ~ 24 kHz	8 ~ 160 KB/s
	MPEG2.5 Layer3	8 kHz ~ 12 kHz	8 ~ 160 KB/s
*.wma	WMA7/8/9	32 kHz ~ 48 kHz	32 ~ 320 KB/s
*.aac *.m4a	AAC-LC (MPEG2/MPEG4 iba zvuk)	32 kHz ~ 48 kHz	32 ~ 320 KB/s
*.wav	LPCM	32 kHz ~ 192 kHz	1024 ~ 9216 KB/s
*.flac	FLAC	32 kHz ~ 192 kHz	162 ~ 8100 KB/s

- Ak sa v USB zariadení nachádza príliš veľa priečinkov (približne 200) a súborov (približne 2000), prístup k nim a prehrávanie pomocou zariadenia Soundbar môže chvíľu trvať.
- Zariadenie Soundbar podporuje iba USB zariadenia so systémom súborov FAT16 (~2 GB), FAT32 (~2 TB) alebo NTFS (~2 TB).

09 PRIPOJENIE K MOBILNÉMU ZARIADENIU

Pripojenie cez rozhranie Bluetooth

Keď je prostredníctvom rozhrania Bluetooth pripojené mobilné zariadenie, budete môcť počúvať zvuk stereo bez zbytočných starostí so zapájaním káblov.

- Ak pripojíte spárované zariadenie s rozhraním Bluetooth k vypnutému zariadeniu Soundbar, zariadenie Soundbar sa automaticky zapne.



Mobilné zariadenie

Prvotné pripojenie

- Pri pripájaní nového zariadenia cez rozhranie Bluetooth umiestnite toto zariadenie vo vzdialenosti najviac 1 meter od zariadenia Soundbar.
1. Stlačením tlačidla **PAIR** na diaľkovom ovládači zariadenia Soundbar alebo **☞ (Zdroj)** na hornom paneli zariadenia Soundbar prejdite do režimu „Bluetooth“.

Tlačidlo párovania cez rozhranie Bluetooth	Indikátor LED
<p>ALEBO</p> <p>V režime „Bluetooth“</p>	<p>Bliká načerveno → nazeleno → namodro</p> <p>Párovanie</p> <p>→</p> <p>3X zablík nazelenomodro</p> <p>Pripojenie je dokončené</p> <ul style="list-style-type: none">• Do dokončenia spárovania viacfarebný indikátor LED striedavo mení farbu medzi možnosťami Červená → Zelená → Modrá.
	<p>„Ready to connect via Bluetooth.“</p>

2. Na svojom zariadení vyberte zo zoznamu položku „[AV]Samsung Soundbar C4-Series“.
3. Prehrajte hudobné súbory zo zariadenia pripojeného cez rozhranie Bluetooth prostredníctvom zariadenia Soundbar.

Ak sa zariadenie nepodarí pripojiť

- Ak už sa v zozname reproduktorov mobilného zariadenia nachádza zariadenie Soundbar (napr. „[AV]Samsung Soundbar C4-Series“), odstráňte ho.
- Zopakujte kroky 1 a 2.

Poznámky k pripojeniu cez rozhranie Bluetooth

- Nové zariadenie, ktoré chcete pripojiť cez komunikačné rozhranie Bluetooth, umiestnite vo vzdialenosti najviac 1 meter.
- Ak sa pri pripájaní zariadenia Bluetooth požaduje kód PIN, zadajte kód 0000 (štyri nuly).
- Zariadenie Soundbar sa automaticky vypne po 18 minútach v režime Pripravené.
- Zariadenie Soundbar nemusí vyhľadávať alebo uskutočňovať pripojenie cez rozhranie Bluetooth správne v nasledujúcich prípadoch:
 - Okolo zariadenia Soundbar je prítomné silné elektrické pole.
 - So zariadením Soundbar sú súčasne spárované aspoň dve zariadenia Bluetooth.
 - Zariadenie Bluetooth je vypnuté, nie je na mieste alebo má poruchu.
- Elektronické zariadenia môžu spôsobovať rádiové rušenie. V blízkosti hlavnej jednotky zariadenia Soundbar sa nesmú nachádzať zariadenia, ktoré vytvárajú elektromagnetické vlny – napríklad mikrovlnné rúry, zariadenia bezdrôtovej siete LAN atď.
- Zariadenie Soundbar podporuje dáta SBC (44,1 kHz, 48 kHz).
- Pripájajte iba k zariadeniu Bluetooth, ktoré podporuje funkciu A2DP (AV).
- Zariadenie Soundbar nemôžete pripojiť k zariadeniu Bluetooth, ktoré podporuje iba funkciu HF (Hands Free).
- Keď pripájate zariadenie Soundbar k zariadeniu Bluetooth, umiestnite ich čo najbližšie k sebe.
- Čím ďalej sú zariadenia Soundbar a Bluetooth od seba, tým nižšia bude kvalita zvuku. Keď sú zariadenia mimo účinného dosahu, môže sa spojenie Bluetooth prerušiť.
- V oblastiach so slabým príjmom nemusí pripojenie Bluetooth fungovať podľa očakávania.
- Na zariadení Bluetooth môže dôjsť k hluku alebo poruchám za nasledujúcich podmienok:
 - Keď je časť vášho tela v kontakte s vysielačom/prijímačom signálu na zariadení Bluetooth alebo Soundbar.
 - V rohoch miestností alebo v blízkosti prekážky, napríklad steny alebo priečky, kde môže dôjsť k elektrickým zmenám.
 - Ak je vystavené rádiovému rušeniu inými výrobkami, ktoré pracujú v rovnakých frekvenčných rozsahoch, ako sú napríklad lekárske zariadenia, mikrovlnné rúry a bezdrôtové zariadenia LAN.
 - Aj prekážky, ako sú dvere a steny, môžu mať vplyv na kvalitu zvuku, aj keď sú zariadenia v účinnom dosahu.
- Počas používania možnosti Bluetooth nie je možné zariadenie Soundbar spárovať s inými zariadeniami Bluetooth.
- Toto bezdrôtové zariadenie môže počas prevádzky spôsobovať elektrické rušenie.

Bluetooth Power zap./vyp.

Ak sa zariadenie Bluetooth, ktoré bolo v minulosti spárované, pokúša o spárovanie so zariadením Soundbar, keď je zapnutá funkcia Bluetooth Power a zariadenie Soundbar je vypnuté, zariadenie Soundbar sa automaticky zapne.

1. Keď je zariadenie Soundbar zapnuté, stlačte tlačidlo **SOUND MODE** na diaľkovom ovládaní a podržte ho viac ako 5 sekúnd.
2. Viacfarebný LED indikátor na zariadení Soundbar bliká na „**Nazelenomodro**“.

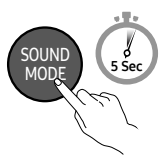
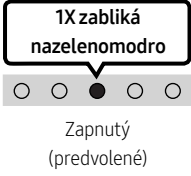
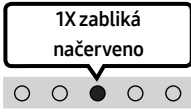
Tlačidlo SOUND MODE	Indikátor LED	
		
Bluetooth Power zap./vyp.	Prepínač zapnuté → vypnuté	

Odpojenie zariadenia Bluetooth od zariadenia Soundbar

Zariadenie s rozhraním Bluetooth môžete odpojiť od zariadenia Soundbar. Pokyny si pozrite v návode na obsluhu zariadenia s rozhraním Bluetooth.

- Zariadenie Soundbar sa odpojí.
- Ak sa zariadenie Soundbar odpojí od zariadenia Bluetooth, viacfarebná kontrolka LED na zariadení Soundbar trikrát zabliká „**Načerveno**“.

Odpojenie zariadenia Soundbar od zariadenia Bluetooth

Stlačte tlačidlo  (**Zdroj**) na hornom paneli alebo na diaľkovom ovládaní a vyberte iný režim okrem režimu „**Bluetooth**“.

- Odpojenie trvá určitý čas, pretože zariadenie Bluetooth musí prijať odpoveď zo zariadenia Soundbar. (Čas odpojenia sa môže líšiť v závislosti od zariadenia Bluetooth)

Pripojenie zariadenia Soundbar k mobilnému zariadeniu pomocou funkcie NFC

Umiestnite mobilné zariadenie do oblasti dosahu NFC v hornej časti zariadenia Soundbar.

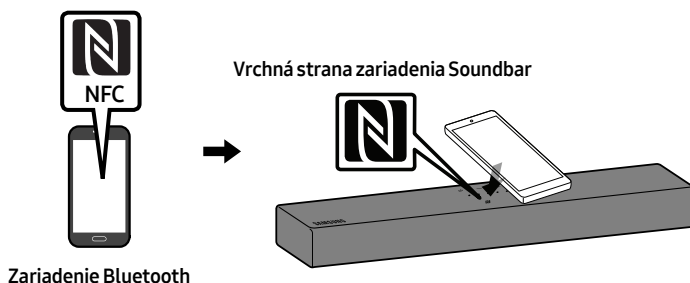

POZNÁMKY

- V mobilnom zariadení musí byť zapnutá funkcia NFC a obrazovka musí byť aktívna.
- Pripojenie cez rozhranie Bluetooth nie je dostupné ak je rozhranie NFC mobilného zariadenia v režime emulácie karty.
- Ak sa pri pripojení zariadenia Bluetooth zobrazí výzva na zadanie kódu PIN, zadajte <0000>.
- Zariadenie Soundbar sa po 18 minútach v stave pripravenosti automaticky vypne.
- Za týchto okolností sa môže stať, že zariadenie Soundbar správne neuskutoční vyhľadávanie alebo nevytvorí pripojenie pomocou rozhrania Bluetooth:
 - ak sa v okolí zariadenia Soundbar vyskytuje silné elektrické pole,
 - ak sú so zariadením Soundbar naraz spárované viaceré zariadenia Bluetooth,
 - ak je zariadenie Bluetooth vypnuté, nenachádza sa na požadovanom mieste alebo má poruchu.
- Elektronické zariadenia môžu spôsobovať rádiové rušenie. V blízkosti hlavnej jednotky zariadenia Soundbar sa nesmú nachádzať zariadenia, ktoré vytvárajú elektromagnetické vlny – napríklad mikrovlnné rúry, zariadenia bezdrôtovej siete LAN atď.
- Zariadenie Soundbar podporuje údaje SBC (44,1 kHz, 48 kHz).
- Pripájajte len k zariadeniu s rozhraním Bluetooth, ktoré podporuje funkciu A2DP (AV).
- Produkt Soundbar nemôžete pripájať k zariadeniu s rozhraním Bluetooth, ktoré podporuje len funkciu HF (Hands Free).
- Po spárovaní zariadenia Soundbar so zariadením Bluetooth zvolením položky „**[AV]Samsung Soundbar C4-Series**“ v zozname vyhľadaných zariadení automaticky prepnete zariadenie Soundbar do režimu „**Bluetooth**“.
 - Dostupné len v prípade, keď je zariadenie Soundbar uvedené v zozname spárovaných zariadení zariadenia Bluetooth (zariadenie Bluetooth a zariadenie Soundbar sa museli v minulosti aspoň raz spárovať).
- Zariadenie Soundbar nie je možné spárovať s iným zariadením Bluetooth ak je v režime Bluetooth a už je spárované so zariadením Bluetooth.

10 MONTÁŽ NÁSTENNÉHO DRŽIAKA (VOLITEĽNÉ)

Bezpečnostné upozornenia k montáži

- Na upevnenie používajte iba zvislé steny.
- Nemontujte ho na miestach s vysokou teplotou alebo vlhkosťou.
- Skontrolujte, či je stena dosť pevná na udržanie hmotnosti výrobku. Ak nie, stenu spevnite alebo vyberte iné miesto na montáž.
- Zakúpte a použite upevňovacie skrutky alebo ukotvenia vhodné pre daný typ steny (sadrokartón, kov, drevo atď.). Ak je to možné, upevnite podporné skrutky do podpornej konštrukcie steny.
- Zakúpte si skrutky na montáž na stenu podľa typu a hrúbky steny, na ktorú chcete zariadenie Soundbar upevniť.
 - Priemer: M4
 - Dĺžka: Odporúča sa L 40 mm alebo väčšia dĺžka.
- Pripojte káble od externých zariadení k jednotke ešte pred samotnou montážou zariadenia Soundbar na stenu.
- Zariadenie pred montážou vypnite a odpojte od zdroja energie. V opačnom prípade hrozí zásah elektrickým prúdom.

Súčasti na montáž na stenu

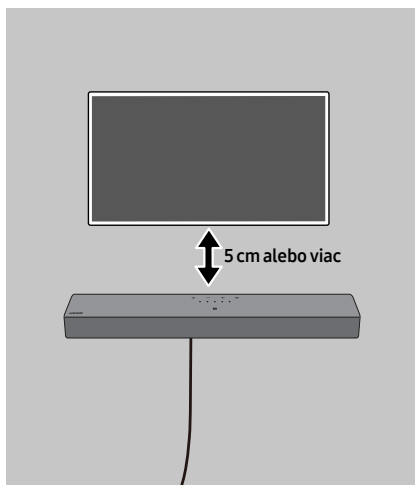

Na montáž na betónové steny (nie je súčasťou dodávky)

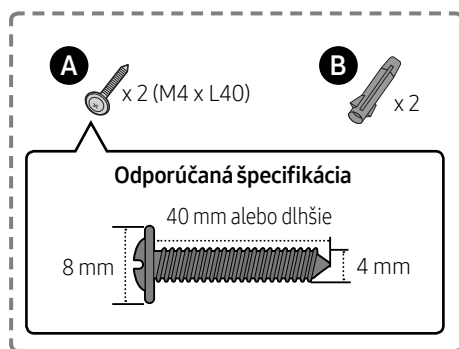

POZNÁMKA

- Montáž na iné typy stien si bude vyžadovať odlišné typy skrutiek.

1.

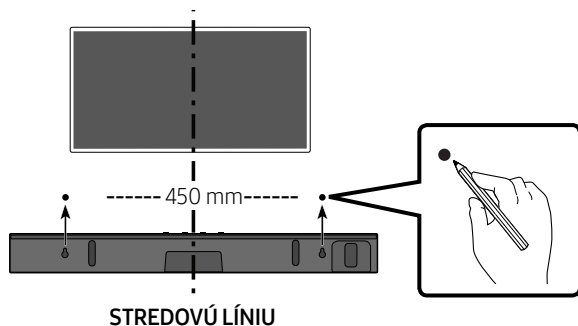

POZNÁMKY

- Ak je televízor namontovaný na stenu, namontujte zariadenie Soundbar 5 cm pod televízor alebo nižšie.
- Na označenie polohy otvorov použite ceruzku.

2.

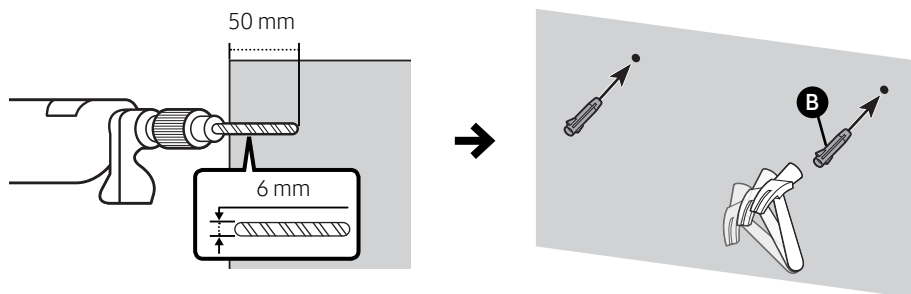

DÔLEŽITÁ POZNÁMKA

- Tu je znázornený spôsob montáže na BETÓNOVÝCH stenách. Spôsoby montáže sa líšia v závislosti od typu steny. Pri montáži na sadrokartónovú alebo podobnú priečku dôrazne odporúčame vyvŕtať nosné otvory do podložných drevených trávov.

3.

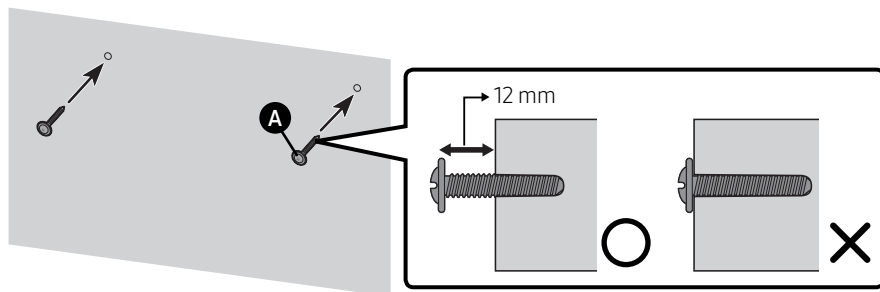

4.

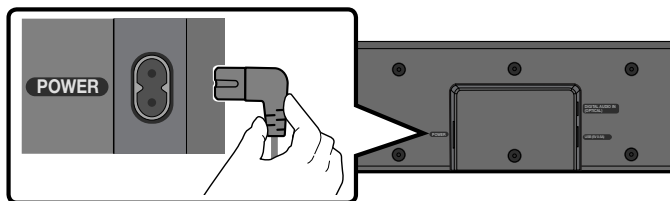

5.

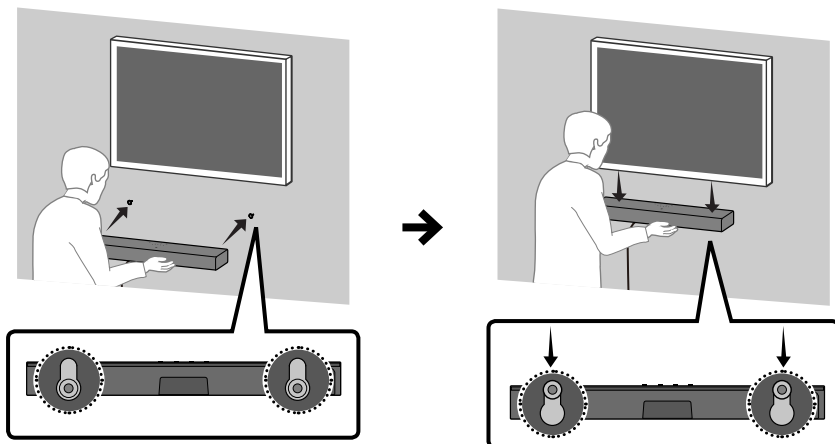

POZNÁMKA

- Podporné prvky pre montáž na stenách sú zabudované na zadnej strane zariadenia Soundbar.

⚠ UPOZORNENIE

- Dostatočne silným zatlačením nadol upevníte zariadenie Soundbar na stenu. Ak zariadenie Soundbar nie je na stene kvalitne upevnené, môže dôjsť k jeho odtrhnutiu, a tým k prípadnému zraneniu.
- Do zariadenia Soundbar nenarážajte ani doň neudierajte (hlavne nie zdola). Úder by mohol spôsobiť odtrhnutie zariadenia Soundbar zo steny, a tým aj prípadné zranenie.

11 AKTUALIZÁCIA SOFTVÉRU

Dôležité: Po inovácii obnovte pôvodné nastavenia.

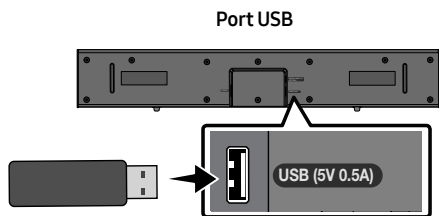

1. Zapojte USB kľúč do USB portu v počítači.

Dôležité: Uistite sa, že na USB kľúči nie sú žiadne hudobné súbory. Môže to spôsobiť zlyhanie aktualizácie firmvéru.

2. Prejdite na stránku (samsung.com) → vyberte položku Zadať číslo modelu. a zadajte model zariadenia Soundbar. Vyberte položku Manuály a softvér na stiahnutie a stiahnite si súbor s najnovším softvérom.

3. Uložte stiahnutý softvér na USB kľúč a výberom položky Rozbaľiť tu rozbaľte priečinok.

4. Vypnite zariadenie Soundbar a pripojte pamäťovú jednotku USB obsahujúcu aktualizáciu softvéru k **USB** portu.

5. Zapojte USB do zariadenia Soundbar a prepnite na zdroj USB. Softvér sa aktualizuje automaticky a aktualizácia sa dokončí do 2 minút. Počas procesu aktualizácie začne 5 indikátorov LED blikať dookola, potom budú svietiť nabiele a potom budú znova blikať dookola. Po dokončení aktualizácie azúrový indikátor 3-krát zabliká a potom sa Soundbar automaticky reštartuje.

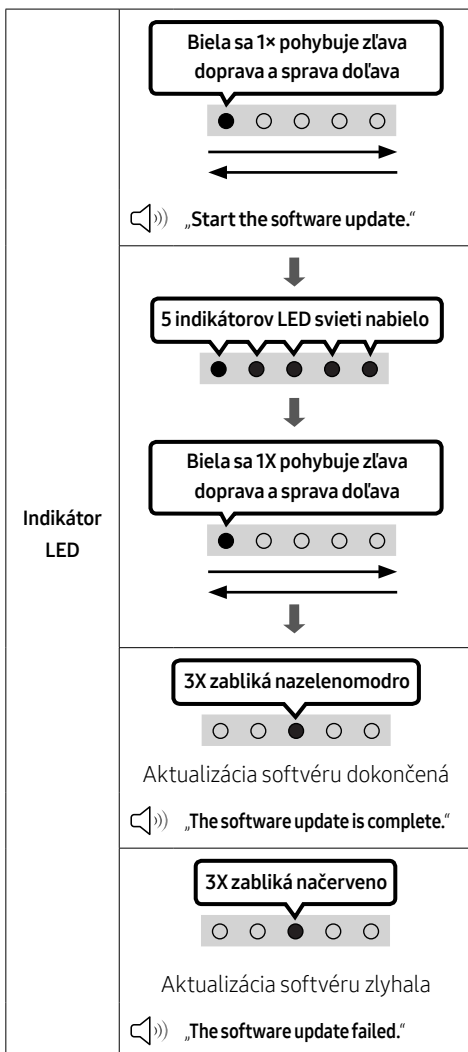

- Produkt má funkciu DUAL BOOT.
Ak aktualizácia firmvéru zlyhá, firmvér môžete aktualizovať znova.

Ak nevidíte postupne blikajúce diódy LED

1. Vypnite zariadenie Soundbar, odpojte a znovu pripojte pamäťové zariadenie USB, ktoré obsahuje aktualizčné súbory, k portu **USB** zariadenia Soundbar.
2. Odpojte napájací kábel zariadenia Soundbar, znova ho pripojte a potom zapnite zariadenie Soundbar.

POZNÁMKY

- Aktualizácia firmvéru nemusí prebiehať správne, ak sú v pamäťovom zariadení USB uložené zvukové súbory, ktoré podporuje zariadenie Soundbar.
- Počas priebehu aktualizácie neodpájajte, napájanie ani nevyberajte zariadenie USB. Po dokončení aktualizácie firmvéru sa hlavná jednotka automaticky vypne.
- Po inovácii obnovte pôvodné nastavenia. (vrátane hlasitosti, zvukového poľa a pod.)
 - Po dokončení aktualizácie firmvéru sa Soundbar automaticky zapne a ozve sa hlasové používateľské rozhranie. Ak aktualizácia softvéru zlyhá, skontrolujte, či USB kľúč nie je chybný.
- Používatelia systému Mac OS by mali v zariadení USB používať formát MS-DOS (FAT).
- V závislosti od výrobcu pamäťového zariadenia USB nemusí byť dostupná aktualizácia prostredníctvom zariadenia USB.

Resetovanie

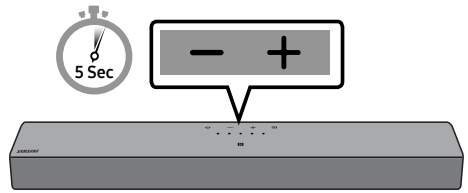

Keď je zariadenie Soundbar zapnuté, stlačte naraz tlačidlá **— + (Hlasitosť)** na zariadení a podržte ich aspoň 5 sekúnd. Indikátor LED sa zmení podľa zobrazenia nižšie a Soundbar sa resetuje.

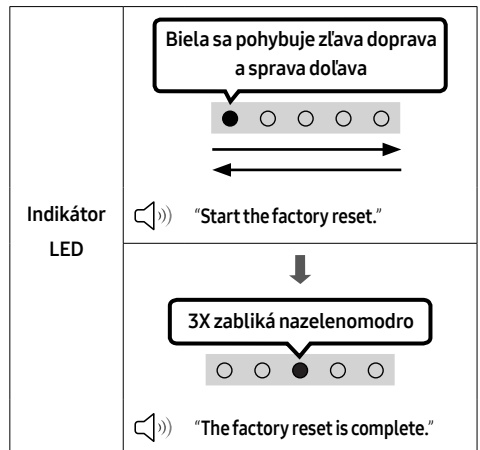

⚠ UPOZORNENIE

- Všetky nastavenia zariadenia Soundbar sa resetujú. Tento krok preto vykonávajte len vtedy, keď sa vyžaduje resetovanie.

12 RIEŠENIE PROBLÉMOV

Skôr ako sa obrátite na technickú podporu, skontrolujte nasledujúce skutočnosti.

Soundbar sa nezapne.

- Skontrolujte, či je napájací kábel zariadenia Soundbar správne zapojený do elektrickej zásuvky.

Soundbar funguje chybne.

- Vytiahnite napájací kábel a zapojte ho znova.
- Vypnite a zapnite napájanie externého zariadenia a skúste to znova.
- Ak nie je k dispozícii žiaden signál, po istom čase sa zariadenie Soundbar vypne. Zapnite zariadenie Soundbar. (pozri stranu 9.)

Diaľkový ovládač nefunguje.

- Namierte zariadenie priamo na Soundbar.
- Vymeňte batérie.

Soundbar neprehráva žiaden zvuk.

- Zvuk zo zariadenia Soundbar je príliš tichý alebo stlmený. Upravte hlasitosť.
- Ak je pripojené externé zariadenie (set-top box, zariadenie Bluetooth, mobilné zariadenie atď.), upravte jeho hlasitosť.
- V ponuke zvukového výstupu televízora vyberte položku Soundbar. (Televízory Samsung: Domov (🏠) → Menu → Nastavenia (⚙️) → Všetky nastavenia (⚙️) → Zvuk → Výstup zvuku → Vyberte položku Soundbar)
- Káblové pripojenie k zariadeniu Soundbar môže byť uvoľnené. Odpojte kábel a znova ho pripojte.
- Napájací kábel úplne vytiahnite, znova ho zapojte a zapnite napájanie.
- Výrobok spustite a skúste to znova. (pozri stranu 31.)

Soundbar sa nepripoí cez Bluetooth.

- Pri pripájaní nového zariadenia prepnite režim na párovanie cez Bluetooth. (Na diaľkovom ovládaní stlačte tlačidlo **PAIR** alebo na zariadení stlačte a podržte tlačidlo  (**Zdroj**) aspoň 5 sekúnd.)
- Ak je zariadenie Soundbar pripojené k inému zariadeniu, najprv odpojte toto zariadenie a potom prepnite zariadenie.
- Na zariadení Bluetooth, ktoré chcete pripojiť, odstráňte zoznam reproduktorov Bluetooth a opäť ho pripojte. (Televízory Samsung: Domov (🏠) → Menu → Nastavenia (⚙️) → Všetky nastavenia (⚙️) → Zvuk → Výstup zvuku → Zoznam reproduktorov Bluetooth)
- Vytiahnite a znova pripojte napájaciu zástrčku, a potom to skúste znova.
- Výrobok spustite a skúste to znova. (pozri stranu 31.)

Zvuk sa prehráva prerušovane pri pripojení cez Bluetooth.

- Ak sa zariadenie, ktoré je pripojené cez Bluetooth, nachádza príliš ďaleko od panela Soundbar, zvuk sa môže prehrávať prerušovane. Zariadenie presuňte bližšie k zariadeniu Soundbar.
- Ak je časť vášho tela v kontakte s vysielateľom signálu Bluetooth, alebo ak je produkt umiestnený na kovovom nábytku, zvuk sa môže prehrávať prerušovane. Skontrolujte umiestnenie produktu a podmienky, v ktorých sa používa.

Soundbar sa nezapne automaticky spolu s TV.

- Ak vypnete zariadenie Soundbar počas sledovania televízie, synchronizácia vypínača s televízorom bude vypnutá. Vypnite televízor a zariadenie Soundbar pomocou diaľkového ovládača televízora.

13 LICENCIE



Dolby, Dolby Audio, and the double-D symbol are trademarks of Dolby Laboratories Licensing Corporation. Manufactured under license from Dolby Laboratories. Confidential unpublished works. Copyright 1992-2019 Dolby Laboratories. All rights reserved.



For DTS patents, see <http://patents.dts.com>. Manufactured under license from DTS, Inc. (for companies headquartered in the U.S./Japan/Taiwan) or under license from DTS Licensing Limited (for all other companies). DTS, DigitalSurround, and the DTS logo are registered trademarks or trademarks of DTS, Inc. in the United States and other countries. © 2021 DTS, Inc. ALL RIGHTS RESERVED.



The Bluetooth® word mark and logos are registered trademarks owned by Bluetooth SIG, Inc. and any use of such marks by Samsung Electronics Co., Ltd. is under license. Other trademarks and trade names are those of their respective owners.

14 POZNÁMKA K LICENCIIS OTVORENÝM ZDROJOVÝM KÓDOM

Ak chcete zaslať otázky či požiadavky na otázky o otvorených zdrojoch, obráťte sa na divíziu Samsung Open Source (<http://opensource.samsung.com>).

15 DÔLEŽITÁ POZNÁMKA OHĽADOM SERVISU

- Snímky a obrázky v tejto používateľskej príručke vám poskytujeme len ako referenciu, pričom sa môžu odlišovať od skutočného vzhľadu produktu.
- Môže vám byť účtovaný správny poplatok, ak (a) je na základe vašej požiadavky privolaný technik a vo výrobku nie je závada (t.j. keď ste si neprečítali túto používateľskú príručku).
(b) prinesiete zariadenie do opravárenského strediska a produkt nevykazuje žiadnu chybu (t.j. v prípadoch, kde ste si neprečítali túto používateľskú príručku).
- Výšku daného správneho poplatku vám oznámime skôr, ako sa vykoná akákoľvek obhliadka v práci alebo domácnosti.

16 ŠPECIFIKÁCIE A PRÍRUČKA

Technické údaje

Názov modelu	HW-C400
USB	5V/0,5A
Hmotnosť	2,0 kg
Rozmery (Š x V x H)	641,0 x 66,5 x 107,0 mm
Rozsah prevádzkovej teploty	+5°C až +35°C
Rozsah prevádzkovej vlhkosti	10 % ~ 75 %
ZOSILŇOVAČ Menovité výstupné napätie	20W x 2
Podporované formáty prehrávania	LPCM 2ch, Dolby Audio™ (podpora Dolby® Digital), DTS

Celková spotreba energie v pohotovostnom režime (W)	0,5W
Bluetooth Spôsob deaktivácie portov	Stlačte tlačidlo SOUND MODE a podržte ho viac ako 5 sekúnd na vypnutie funkcie napájania zariadenia Bluetooth (Bluetooth Power).

POZNÁMKY

- Samsung Electronics Co., Ltd si vyhradzuje všetky práva na zmenu špecifikácií bez predchádzajúceho upozornenia.
- Hmotnosť a rozmery sú približné.

• Spoločnosť Samsung týmto vyhlasuje, že toto rádiové zariadenie je v súlade s požiadavkami smernice 2014/53/EÚ a príslušnými zákonnými požiadavkami Spojeného kráľovstva. Celý text vyhlásenia o zhode je k dispozícii na tejto internetovej adrese: <http://www.samsung.com>, prejdite na podstránku Podpora a zadajte názov modelu. Toto zariadenie je možné používať vo všetkých krajinách EÚ a v Spojenom kráľovstve.

• **VÝSTUPNÝ VÝKON BEZDRÔTOVÉHO ZARIADENIA**

Maximálny výkon vysielача RF

100mW pri 2,4GHz – 2,4835GHz



[Správna likvidácia batérií v tomto výrobku]

(Platí v krajinách so zavedeným separovaným zberom)

Toto označenie na batérii, príručke alebo balení hovorí, že batérie v tomto výrobku by sa po skončení ich životnosti nemali likvidovať spolu s ostatným domovým odpadom. V prípade takéhoto označenia chemické symboly Hg, Cd alebo Pb znamenajú, že batéria obsahuje ortuť, kadmium alebo olovo v množstve presahujúcom referenčné hodnoty smernice 2006/66/ES.

Pri nevhodnej likvidácii batérií môžu tieto látky poškodiť zdravie alebo životné prostredie.

Za účelom ochrany prírodných zdrojov a podpory opätovného použitia materiálu batérie likvidujte oddelene od iných typov odpadov a recyklujte ich prostredníctvom miestneho systému bezplatného zberu batérií.



Správna likvidácia tohoto výrobku

(Elektrotechnický & elektronický odpad)

(Platí v krajinách so zavedeným separovaným zberom)

Toto označenie na výrobku, príslušenstve alebo v sprievodnej brožúre hovorí, že po skončení životnosti by produkt ani jeho elektronické príslušenstvo (napr. nabíjačka, náhlavná súprava, USB kábel) nemali byť likvidované s ostatným domovým odpadom. Prípadnému poškodeniu životného prostredia alebo ľudského zdravia môžete predísť tým, že budete tieto výrobky oddeľovať od ostatného odpadu a vrátite ich na recykláciu.

Používatelia v domácnostiach by pre podrobné informácie, ako ekologicky bezpečne naložiť s týmito výrobkami, mali kontaktovať buď predajcu, ktorý im ich predal, alebo príslušný úrad v mieste ich bydliska. Priemyselní používatelia by mali kontaktovať svojho dodávateľa a preveriť si podmienky kúpnej zmluvy. Tento výrobok a ani jeho elektronické príslušenstvo by nemali byť likvidované spolu s ostatným priemyselným odpadom.

Informácie o záväzkoch spoločnosti Samsung v oblasti ochrany životného prostredia a o regulačných povinnostiach pre špecifické produkty (napr. nariadenia REACH, WEEE, nariadenia pre batérie) nájdete na adrese: www.samsung.com/uk/aboutsamsung/sustainability/environment/our-commitment/data/

BIZTONSÁGI ÓVINTÉZKEDÉSEK

BIZTONSÁGI ELŐÍRÁSOK

AZ ÁRAMÜTÉS VESZÉLYÉNEK ELKERÜLÉSE ÉRDEKÉBEN NE VEGYE LE A KÉSZÜLÉK BURKOLATÁT.

A KÉSZÜLÉK BELSEJÉBEN NINCSEN OLYAN ALKATRÉSZ, AMELYET HÁZILIG LEHETNE JAVÍTANI. A KÉSZÜLÉK JAVÍTÁSÁT BÍZZA SZAKEMBERRE.

Az alábbi táblázatban található az Ön Samsung termékén levő szimbólumok magyarázata.

	FIGYELEM FESZÜLTÉG ALATT! NE NYISSA KI A BURKOLATOT!	
	Ez a jel a készülék belsejében uralkodó magasfeszültségre figyelmeztet. Semmiképpen ne érjen a készülék belsejében található alkatrészekhez. Veszélyes.	
	Ez a jel azt jelzi, hogy a terméket olyan fontos információkkal látták el, amelyek az üzemeltetésre és karbantartásra vonatkoznak.	
	II. osztályú termék: Ez a szimbólum azt jelzi, hogy nincs szükség biztonsági elektromos földelésre. Ha ez a szimbólum nem szerepel a tápkábelrel ellátott terméken, a terméknek megbízható csatlakozással KELL rendelkeznie a védőföldeléshez (földelés).	
	Váltakozó áramú feszültség : Ez a szimbólum azt jelzi, hogy a vele jelölt névleges feszültség váltakozó áramú.	
	Egyenáramú feszültség : Ez a szimbólum azt jelzi, hogy a vele jelölt névleges feszültség egyenáramú.	
	Vigyázat! Olvassa el a használati utasításokat: Ez a szimbólum arra hívja fel a figyelmet, hogy el kell olvasni a felhasználói kézikönyv biztonságra vonatkozó tudnivalóit.	

FIGYELMEZTETÉS

- A tűz és áramütés veszélyének elkerülése érdekében ne tegye ki a készüléket csapadéknak, nedvességnek.

FIGYELEM

- AZ ÁRAMÜTÉS ELKERÜLÉSE ÉRDEKÉBEN A HÁLÓZATI CSATLAKOZÓT TELJESEN TOLJA BE A CSATLAKOZÓALJZATBA.
- Ezt a berendezést mindig váltóáramú aljzathoz csatlakoztassa védővezeték csatlakozással.
- A berendezés hálózatról való leválasztásához, a dugót ki kell húzni a hálózati aljzathoz, ezért a hálózati dugónak bármikor használatra készen kell állni.
- Ne tegye ki a készüléket csepegő vagy felcsapódó víznek. Ne helyezzen vízzel teli edényeket, például vázát a készülékre.
- Kapcsolja ki a teljesen a készüléket és húzza ki a konnektorból. Ezért a tápkábel dugójának mindig könnyen elérhetőnek kell lennie.

BIZTONSÁGI ÓVINTÉZKEDÉSEK

1. Győződjön meg arról, hogy az otthon levő AC tápforrás megfelel a készülék alján levő azonosító címkén felsorolt energiakövetelményeknek. Helyezze el a készüléket vízszintesen megfelelő felületre (bútorra), és hagyjon mellette elegendő helyet a szellőzéshez 7-10 cm. Ne takarja le a szellőzőnyílásokat. Ne helyezze a készüléket erősítőre vagy egyéb készülékre, amely melegegdedhet. A készülék folyamatos használatra készült. A készülék áramtalanításához húzza ki a csatlakozót a konnektorból. Áramtalanítsa a készüléket, ha hosszabb ideig nem használja.
2. Vihar alatt húzza ki a dugót a konnektorból. A villámok miatt keletkező feszültséglökések tönkretethetik a készüléket.
3. Ne tegye ki a készüléket közvetlen napfénynek vagy hőforrásnak. Ez túlmelegedéshez és meghibásodáshoz vezethet.
4. Tartsa távol a készüléket a nedvességtől (vízzel teli váza) és a túlzott hőtől (pl. radiátor), illetve az erős mágneses vagy elektromos mezőt gerjesztő eszközöktől. Meghibásodás esetén húzza ki a dugót a konnektorból. A termék nem ipari használatra készült. Csak személyes használatra tervezték. Ha hideg környezetből meleg környezetbe viszi, páralecsapódás keletkezhet. Ha télen szállítja a készüléket, várjon kb. 2 órát, amíg a készülék átveszi a szobahőmérsékletet.

5. A készülék által használt elemek környezetre káros vegyi anyagokat tartalmaznak. Ne dobja az elemeket a háztartási szemétkbe. Az elemeket ne dobja tűzbe. Ne zárja rövidre, szerelje szét vagy melegítse túl az elemeket.
FIGYELEM : Az akkumulátor nem megfelelően végzett cseréje robbanást okozhat. Csak azonos vagy egyenértékű típusúra cserélje.

TARTALOMJEGYZÉK

01	A Részegységek Ellenőrzése	6
02	A termék áttekintése	7
	A Soundbar felső panelje	7
	Soundbar alsó panel	8
03	A Távirányító használata	9
	Az elemek behelyezése a távirányító használata előtt (2 db AAA elem)	9
	A Távvezérlő Használatának Módja	9
	A Rejtett Gombok használata (Gombok egynél több funkcióval)	14
	A különféle hangeffektus módok Kimeneti Specifikációi	14
	A Soundbar hangerejének szabályozása a televízió távvezérlőjével	15
04	A Soundbar csatlakoztatása	16
	A Tápellátáshoz Történő Csatlakoztatás	16
05	Vezetékes kapcsolat használata a TV-hez	17
	Csatlakoztatás optikai kábellel	17
06	Vezeték nélküli kapcsolat használata a TV-hez	18
	Csatlakozás Bluetooth-on keresztül	18
07	Csatlakoztatás Külső Eszközhöz	20
	Csatlakoztatás optikai kábellel	20

08	USB Tárolóeszköz Csatlakoztatása	21
09	Mobileszköz csatlakoztatása	23
	Csatlakozás Bluetooth-on keresztül	23
	A Soundbar csatlakoztatása egy mobileszközhöz NFC funkción keresztül	26
10	Fali Rögzítő felszerelése (Opcionális)	27
	Óvintézkedések a felszerelés során	27
	Fali konzol komponensek	27
11	Szoftverfrissítés	30
	Visszaállítás	31
12	Hibaelhárítás	32
13	Szabadalmak	33
14	Nyílt Forráskódú Licenc Megjegyzés	34
15	Fontos Megjegyzés a Szervizzel Kapcsolatban	34
16	Műszaki Adatok és Útmutató	35
	Műszaki adatok	35

01 A RÉSZEGYSÉGEK ELLENŐRZÉSE

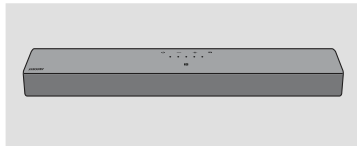

Soundbar Központi Egység



Tápkábel (Soundbar)











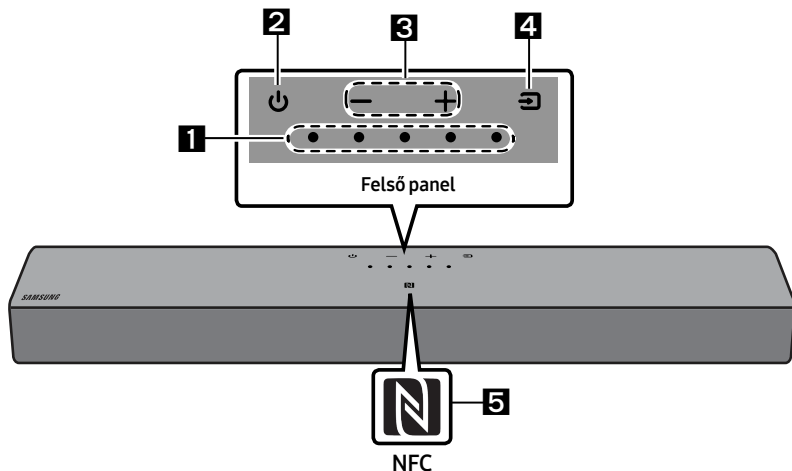

















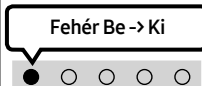

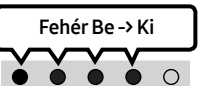
Soundbar Távirányító / Elemek

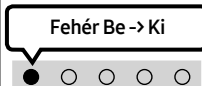
- Az áramellátással és energiafelhasználással kapcsolatos további információkért olvassa el a terméken található címkét. (Címke: Soundbar Központi Egység alja)
- A kiegészítő komponensek vagy opcionális kábelek vásárlásához vegye fel a kapcsolatot a Samsung Szervizközponttal vagy a Samsung Vevőszolgálattal.
- A megjelenés és a termékjellemzők előzetes figyelmeztetés nélkül is változhatnak.
- A tartozékok megjelenése kissé eltérhet a fenti illusztrációktól.

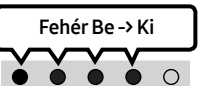
02 A TERMÉK ÁTTEKINTÉSE

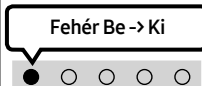
A Soundbar felső panelje

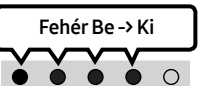

<p>1</p>	<p>LED jelzőfény</p>	<p>A LED-jelző villog, világít vagy színt vált a Soundbar aktuális módjától vagy állapotától függően. A LED-jelző színe és a fények száma az aktív módot jelzik az alábbiak szerint.</p> <table border="1" data-bbox="282 853 1028 933"> <tr> <td style="text-align: center;">  Fehér LED </td> <td style="text-align: center;">  Fehér LED </td> <td style="text-align: center;">  Többszínű LED </td> <td style="text-align: center;">  Fehér LED </td> <td style="text-align: center;">  Fehér LED </td> </tr> </table> <ul style="list-style-type: none"> A Többszínű LED színt vált Fehér, Ciánkék, Zöld, Piros, Sárga, Narancssárga, Bíbor, és Kék színre, a módtól vagy állapottól függően. 	 Fehér LED	 Fehér LED	 Többszínű LED	 Fehér LED	 Fehér LED			
 Fehér LED	 Fehér LED	 Többszínű LED	 Fehér LED	 Fehér LED						
<p>2</p>	<p>Bekapcsoló</p>	<p>A készülék be- és kikapcsolása.</p>								
<p>3</p>	<p>Hangerő</p>	<p>Beállítja a hangerőt.</p>								
<p>4</p>	<p>Forrás</p>	<ul style="list-style-type: none"> A mód megváltoztatásához nyomja meg a  (Forrás) gombot. Minden alkalommal, amikor megváltoztatja a módot, a LED fehér színnel világít, majd kialszik. <table border="1" data-bbox="282 1204 1028 1372"> <tr> <td style="text-align: center;">LED jelzőfény</td> <td style="text-align: center;">  Fehér Be → Ki </td> <td style="text-align: center;">  Fehér Be → Ki </td> <td style="text-align: center;">  Fehér Be → Ki </td> </tr> <tr> <td style="text-align: center;"></td> <td style="text-align: center;">„Digital Audio In”</td> <td style="text-align: center;">„Bluetooth”</td> <td style="text-align: center;">„USB”</td> </tr> </table>	LED jelzőfény	 Fehér Be → Ki	 Fehér Be → Ki	 Fehér Be → Ki		„Digital Audio In”	„Bluetooth”	„USB”
LED jelzőfény	 Fehér Be → Ki	 Fehér Be → Ki	 Fehér Be → Ki							
	„Digital Audio In”	„Bluetooth”	„USB”							

5**NFC Logó**

A Bluetooth-kapcsolatot úgy aktiválhatja, hogy a telefonját a Soundbar NFC érzékelési területére helyezi.

- Ha csatlakoztatja a hálózati kábelt, a bekapcsoló gomb 4-6 másodperc alatt elkezd működni.
- A készülék bekapcsolásakor 4-5 másodperc késleltetéssel kell számolni, mielőtt hangot generálna.
- Ha a TV-ről és a Soundbarról hangot hall, lépjen a TV audio **Beállítások** menüjéhez, és állítsa a TV hangszórót **Külső hangszóró**.

Soundbar alsó panel

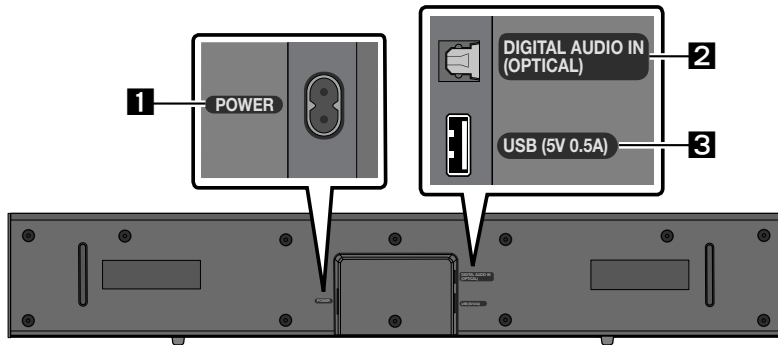
**1****POWER**

Csatlakoztassa a Soundbar váltakozó áramú tápellátásának kábelét.

2**DIGITAL AUDIO IN (OPTICAL)**

Egy külső eszköz digitális (optikai) kimenetének csatlakoztatásához.

3**USB (5V 0.5A)**

Csatlakoztasson ide egy USB eszközt, hogy az USB eszközön levő hangfájlokat a Soundbaron keresztül játszhasssa le.

- Ne csatlakoztassa a készüléket, vagy az egyéb komponenseket a konnektorba, amíg a komponenseket összekötő kábeleket nem csatlakoztatta.

03 A TÁVIRÁNYÍTÓ HASZNÁLATA

Az elemek behelyezése a távirányító használata előtt (2 db AAA elem)

Csúsztassa a hátsó fedelet a nyíl irányába, amíg teljesen el nem távolítható. Helyezzen be 2 AAA elemet (1,5 V) megfelelően tájolt polaritással. Csúsztassa vissza a hátsó fedelet.

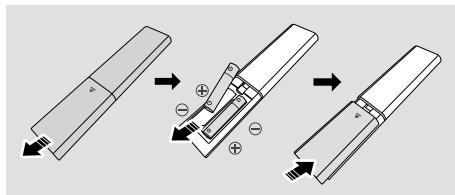

A Távvezérlő Használatának Módja

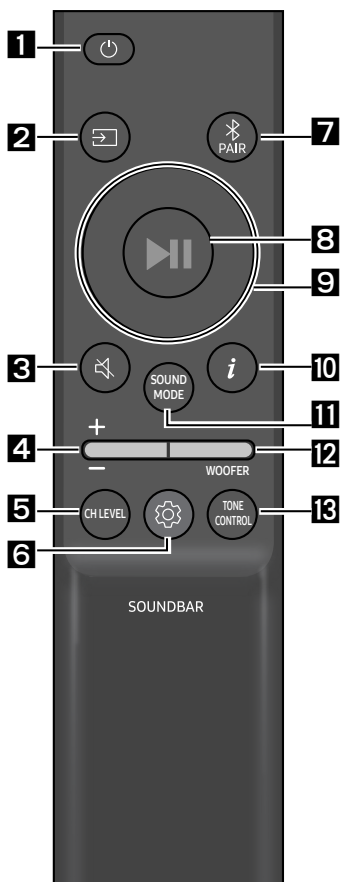

1

Bekapcsoló

A Soundbar be- és kikapcsolása.

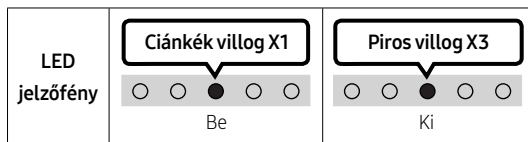

- **Auto Power Down funkció**

A készülék automatikusan kikapcsol a következő helyzetekben:

- „Digital Audio In” / „Bluetooth” / „USB” módban, ha 18 percig nincs hangjelzés.

2

☞ (Forrás)

Nyomja meg a Soundbarhoz csatlakoztatott jelforrás kiválasztásához.

3

🔇 (Némítás)

Nyomja meg a 🔇 (Némítás) gombot a hang némításához. Nyomja meg újra a hang némításának megszüntetéséhez.

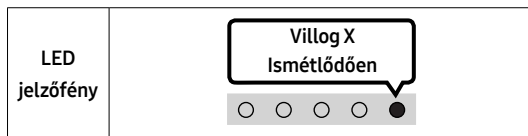

4 Hangerő

Nyomja meg a gombot felfelé vagy lefelé, hogy beállítsa a hangerőt.

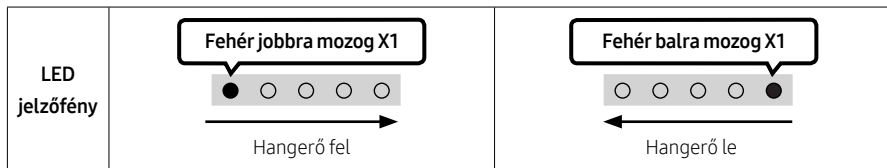

5 CH LEVEL

A gomb megnyomásával módosíthatja az egyes hangszórók hangerejét.

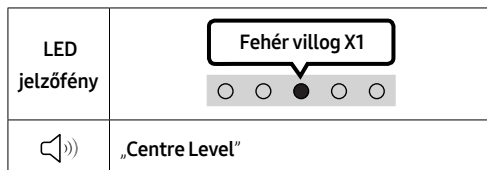

6 (Hangvezérlés)



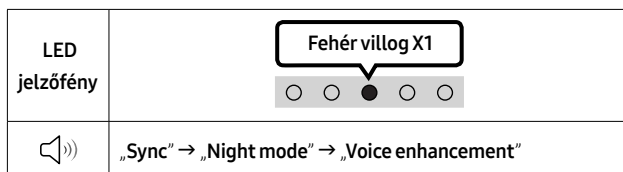



A gomb megnyomásával beállíthatja az audiofunkciót. A kívánt elem az **Fel/Le** gombokkal állítható be. Minden alkalommal, amikor a mód megváltozik, a többszínű LED fehér színben villog.



- Ha a televízió és a Soundbar video- és audiojele nincs szinkronban, válassza ki az **„Sync”** funkciót a Hangbeállítások menüből, és állítsa az audiokésleltetést 0~300 milliszekundum közé az **Fel/Le** gombok segítségével. (Nem elérhető **„USB”** vagy **„Bluetooth”** módban.)
- A **„Sync”** csak bizonyos funkciók esetén van támogatva.
- A **„Night mode”** éjszakai tévénézéshez van optimalizálva olyan beállításokkal, melyek a hangerő csökkentése mellett biztosítják, hogy a beszéd jól érthető maradjon.
- **„Voice enhancement”** módban érthetőbb a filmekben és a tévéműsorokban elhangzó beszéd.

7 Sávos EQ

Tartsa lenyomva a  (**Hangvezérlés**) gombot kb. 5 másodpercig, hogy a hangot minden frekvenciasávban beállíthassa. 150Hz, 300Hz, 600Hz, 1,2kHz, 2,5kHz, 5kHz, és 10kHz választható a **Balra/Jobbra** gombok használatával, és ezek mindegyike -6 és +6 értékek között állítható be az **Fel/Le** gombok használatával. (Ügyeljen arra, hogy a hang mód „Standard” lehetőségre legyen állítva.)

7 Sávos EQ	
  Tartsa nyomva a  (Hangvezérlés) gombot kb. 5 másodpercig.	  A Balra/Jobbra gombokkal mindegyik esetében -6 és +6 közötti értéket állíthat be.
 „150Hz”	 „150Hz” → „300Hz” → „600Hz” → „1.2kHz” → „2.5kHz” → „5kHz” → „10kHz”

7

Bluetooth PAIR

Kapcsolja a Soundbart Bluetooth párosítási módba.

A gomb megnyomásakor a LED kijelző az alább látható módon megváltozik.

- Amíg a párosítás be nem fejeződik, a Többszínű LED **Piros** → **Zöld** → **Kék** színre vált.



8

▶II (Lejátszás / Szünet)

„USB” üzemmódban a zenét a gomb megnyomásával is lejátszhatja vagy szüneteltetheti.

9

Fel/Le/Balra/Jobbra

Nyomja meg a **Fel/Le/Balra/Jobbra** opciót a gombon, a funkciók kiválasztásához vagy beállításához.

- Ismétlés**
Az Ismétlés funkció használatához „USB” módban, nyomja meg az **Fel** gombot.
- Zene Átugrása**
Nyomja meg a **Jobbra** gombot a következő zenei fájl kiválasztásához.
Nyomja meg a **Balra** gombot az előző zenei fájl kiválasztásához.



10

i (Infó)



Megnyomásával információkat jeleníthet meg az egyes módokról. (Lásd a 7. oldalt.)

SOUND MODE

A gomb megnyomásával kiválaszthatja a kívánt audio módot. Minden alkalommal, amikor a mód megváltozik, a többszínű LED fehér színben villog. (A hangmód a TV modelljétől függően eltérő lehet.)

LED jelzőfény	
	„Surround Sound” → „Standard”

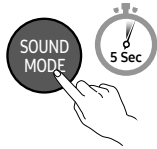
- **Surround Sound**
A szokásosnál szélesebb hangteret biztosít.
- **Standard**
Az eredeti hangot adja ki.
- **Bluetooth Power be/ki**
Ez a funkció automatikusan bekapcsolja a Soundbart, ha csatlakozási kérést észlel egy korábban már csatlakoztatott TV-től vagy Bluetooth-eszköztől. Alapértelmezésként a beállítás: Be.
 - Nyomja meg és tartsa nyomva a **SOUND MODE** gombot legalább 5 másodpercig a Bluetooth bekapcsolás funkció kikapcsolásához.
- **DRC (Dynamic Range Control) be/ki**
A Dolby Digital sávok dinamikus tartományvezérlésének alkalmazását teszi lehetővé. A DRC (dinamikus tartományvezérlés) be- vagy kikapcsolásához tartsa nyomva a **SOUND MODE** gombot több mint 5 másodpercig a Soundbar kikapcsolt állapotában. A bekapcsolt DRC mérsékli az erős hangokat. (Ez a hang torzulásával járhat.)

SOUND MODE gomb	LED jelzőfény	
	 Be (alapértelmezés)	 Ki
DRC be/ki	Be → ki átkapcsolás	

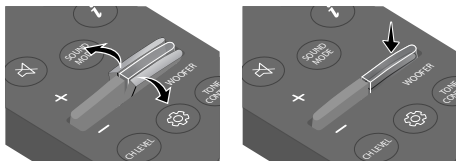
12**WOOFER (BASSZUS) SZINT**

A gombot felfelé vagy lefelé nyomva -6 és +6 közötti értékre állíthatja a basszus szintjét. Ha megnyomja a gombot, akkor ezzel a mélysugárzó (basszus) hangerejét a 0 (alapértelmezett) szintre állítja. (Mélysugárzó nincs mellékelve.)

13**TONE CONTROL**

A gomb megnyomásával módosíthatja a magas vagy mély hangok hangerejét. A kívánt elem az **Fel/Le** gombokkal állítható be. (Ez a funkció a „**Standard**” kivételével az összes hangmódban rendelkezésre áll.)

LED jelzőfény	
	„Treble” → „Bass”

A Rejtett Gombok használata (Gombok egynél több funkcióval)

Rejtett Gomb		Referenciaoldal
Távírányító Gomb	Funkció	
WOOFER (Fel)	TV-távírányító be/ki	15 oldal
Balra	TV automatikus csatlakoztatása be/ki	19 oldal
 (Hangvezérlés)	7 Sávós EQ	11 oldal
SOUND MODE	DRC be/ki	12 oldal
	Bluetooth Power be/ki	12 oldal

A különféle hangeffektus módok Kimeneti Specifikációi

Effektus	Bemenet	Kimenet
Surround Sound	2.0 cs	2.0 cs
	5.1 cs	2.0 cs
Standard	2.0 cs	2.0 cs
	5.1 cs	2.0 cs

A Soundbar hangerejének szabályozása a televízió távvezérlőjével

A Soundbar hangerejének szabályozása a TV távvezérlőjével.







- Ez a funkció csak IR távirányítóval használható. A Bluetooth távirányítók (amelyekhez párosítás szükséges) nincsenek támogatva.
- A funkció használatához állítsa a TV hangszórót **Külső hangszóró**.
- A következő gyártók készülékei támogatják ezt a funkciót:
Samsung, VIZIO, LG, Sony, Sharp, PHILIPS, PANASONIC, TOSHIBA, Hisense, RCA

TV-távírányító be/ki

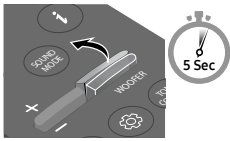
1. Kapcsolja ki a Soundbart.
2. Nyomja meg a **WOOFER** gombot három másodpercig.

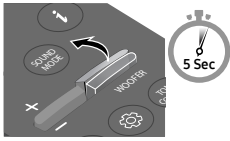
A **WOOFER** gomb minden egyes 5 másodpercig történő megnyomásával az alábbi sorrendben változik az üzemmód: „Off-TV Remote” (Alapértelmezett mód), „Samsung-TV Remote”, „All-TV Remote”.

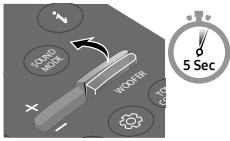
A LED jelző állapota a mód minden változtatásakor megváltozik, az alább látható módon.

Távírányító Gomb	LED jelzőfény	Státusz
	Pirosan villog X1  „Off-TV Remote” (Alapértelmezett mód)	A TV távirányító letiltása.
	Ciánkék villog X1  „Samsung-TV Remote”	Engedélyezze a Samsung TV IR távirányítóját.
	Kéken villog X1  „All-TV Remote”	Engedélyezze egy harmadik fél TV-jének IR távirányítóját.

04 A SOUNDBAR CSATLAKOZTATÁSA

A Tápellátáshoz Történő Csatlakoztatás

Használja a részegységeket a Soundbar konnektorhoz való csatlakoztatásához, az alábbi sorrendben:

- A szükséges áramellátással és energiafelhasználással kapcsolatos további információért olvassa el a terméken található címkét. (Címke: Soundbar Központi Egység alja)
1. Csatlakoztassa a tápkábelt a Soundbarhoz.
 2. Csatlakoztassa a hálózati kábelt a konnektorba.

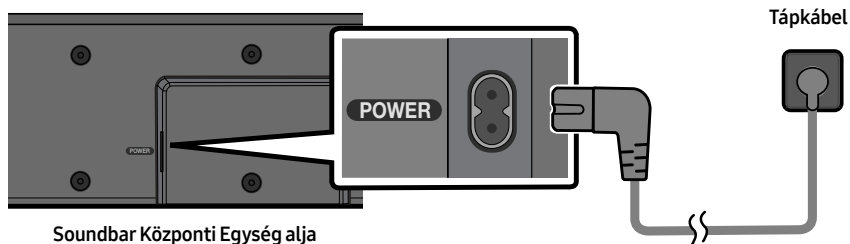

MEGJEGYZÉS

- Ha kihúzza és újra csatlakoztatja a tápkábelt, amikor a készülék be van kapcsolva, a Soundbar automatikusan bekapcsol.

05 VEZETÉKES KAPCSOLAT HASZNÁLATA A TV-HEZ

Csatlakoztatás optikai kábellel

Csatlakoztatás előtti Ellenőrzőlista

- Ha optikai kábelt használ, és a csatlakozóknak megvannak a fedeleik, akkor ügyeljen arra, hogy távolítsa el a fedeleket.

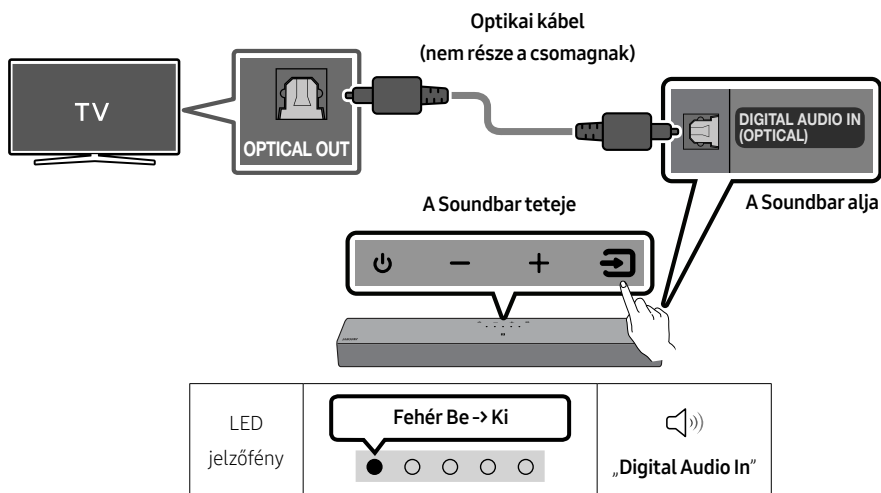

1. A TV és a Soundbar kikapcsolt állapotában az optikai kábellel (nem része a csomagnak) csatlakoztassa a Soundbar **DIGITAL AUDIO IN (OPTICAL)** portját és a TV OPTICAL kimeneti portját, az ábra alapján.
2. Kapcsolja be a Soundbart és a TV-t.
3. Nyomja meg a  (Forrás) gombot a felső panelen vagy a távirányítón, és válassza a „**Digital Audio In**” módot.
4. A TV hangja a Soundbarból származik.

06 VEZETÉK NÉLKÜLI KAPCSOLAT HASZNÁLATA A TV-HEZ

Csatlakozás Bluetooth-on keresztül

Ha Samsung TV-t csatlakoztat Bluetooth-on keresztül, akkor a kábelezés nehézségei nélkül hallgathatja a sztereó hangot.

- Egyszerre csak egy Samsung TV csatlakoztatható.
- Csak Bluetooth-ot támogató Samsung TV csatlakoztatható. Ellenőrizze a TV-készüléke műszaki adatait.

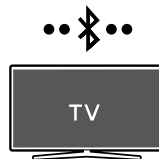

Az első csatlakoztatás

1. Nyomja meg a Soundbar távirányítójának **PAIR** gombját vagy a **↔ (Forrás)** gombot a Soundbar felső paneljén a „Bluetooth” mód bekapcsolásához.

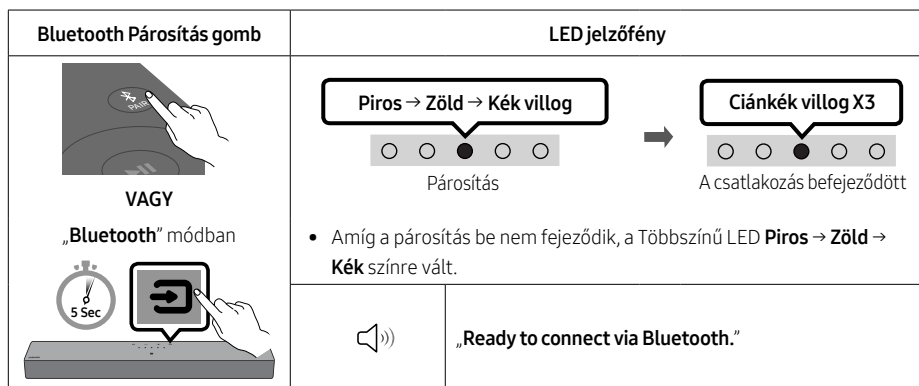

2. Válassza ki a Bluetooth módot a Samsung TV-n.
(pl. Főmenü (🏠) → Menü → Beállítások (⚙️) → Összes beállítás (⚙️) → Hang → Hangkimenet → Bluetooth-hangszórók listája → [AV]Soundbar C4-Series (Bluetooth))
3. Válassza az „[AV]Soundbar C4-Series” opciót a televízió képernyőjén levő listán.
A rendelkezésre álló Soundbar „Párosításra van szükség” vagy „Párosítva” felirattal van megjelölve a televízió Bluetooth eszköz listáján. A Samsung TV-nek a Soundbarhoz való csatlakozáshoz válassza ki az üzenetet, majd hozzon létre kapcsolatot.
4. Most már hallhatja a Samsung TV hangját a Soundbarból.
 - Ha van csatlakozási napló a Soundbar és a Samsung TV között, akkor a Soundbar automatikusan csatlakozik azáltal, hogy módját „Bluetooth” opcióra változtatja.

Ha az eszköz csatlakozása nem sikerült

- Ha létezik már Soundbar (például [AV]Soundbar C4-Series) a Samsung TV hangszóróinak listájában, törölje azt.
- Majd ismétlje meg az 1–3. lépést.



A Soundbar leválasztása a Samsung TV-ről

Nyomja meg a  (Forrás) gombot a felső panelen vagy a távvezérlőn, és váltson bármelyik módra, kivéve a "Bluetooth" módot.

- A leválasztás időigényes, mivel a Samsung TV-nek választ kell kapnia a Soundbartól. (A szükséges idő a Samsung TV modelljétől függően változhat.)

TV automatikus csatlakoztatása be/ki

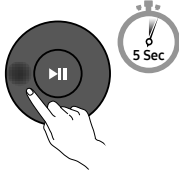
Ha a Soundbar és a TV közötti automatikus Bluetooth csatlakozást törölni kívánja, tartsa lenyomva 5 másodpercig a **Balra** gombot a távirányítón, mialatt a Soundbar „Bluetooth Ready” állapotban van. (Váltás Be → Ki)

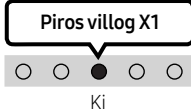
Balra gomb	LED jelzőfény	
	 Be (alapértelmezés)	 Ki
Bluetooth Ready	Be → ki átkapcsolás	

Megjegyzések a Bluetooth-kapcsolatról

- Keressen egy 1 méteren belüli új eszközt a Bluetooth-kommunikáción keresztüli csatlakozáshoz.
- Ha egy Bluetooth eszköz csatlakoztatásakor be kell írnia a PIN-kódot, írja be a <0000> számot.
- Az Soundbar 18 perc után automatikusan kikapcsol a Kész állapotban.
- Előfordulhat, hogy a következő körülmények között a Soundbar nem tudja elvégezni megfelelően a Bluetooth keresést és csatlakoztatást:
 - Ha erős elektromos mező van a Soundbar körül.
 - Ha egyszerre több Bluetooth eszközt csatlakoztat a Soundbarhoz.
 - Ha a Bluetooth eszköz ki van kapcsolva, nincs a helyén, vagy hibásan működik.
- Az elektronikus eszközök elektromos interferenciát okozhatnak. Az elektromágneses hullámokat generáló eszközöket tartsa távol a Soundbar központi egységtől - pl. mikrohullámú sütők, vezeték nélküli LAN eszközök, stb.

07 CSATLAKOZTATÁS KÜLSŐ ESZKÖZHÖZ

Csatlakoztatás optikai kábelrel

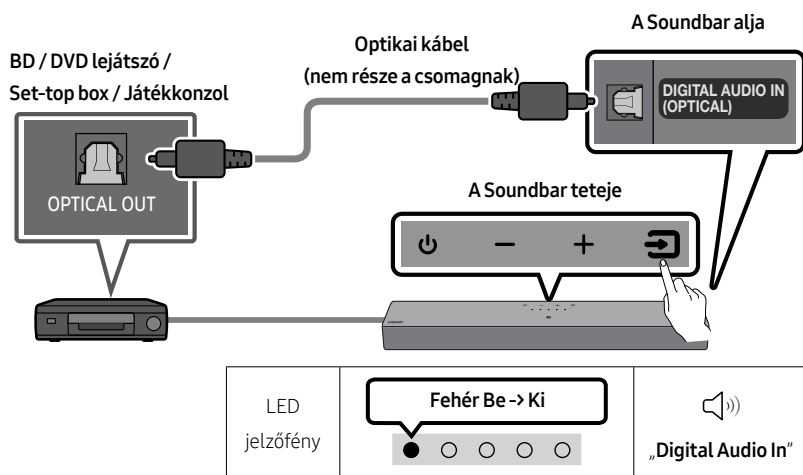

1. A külső eszköz és a Soundbar kikapcsolt állapotában az optikai kábelrel (nem része a csomagnak) csatlakoztassa a Soundbar **DIGITAL AUDIO IN (OPTICAL)** portját és a külső eszköz OPTICAL kimeneti portját, az ábra alapján.
2. Kapcsolja be a Soundbart és a külső eszközt.
3. Válassza a „**Digital Audio In**” módot, a  (**Forrás**) gomb megnyomásával a felső panelen vagy a távirányítón.
4. A külső eszköz hangja a Soundbarból származik.

08 USB TÁROLÓESZKÖZ CSATLAKOZTATÁSA

Lejátszhatók USB adathordozón található zenefájlok a Soundbaron keresztül.

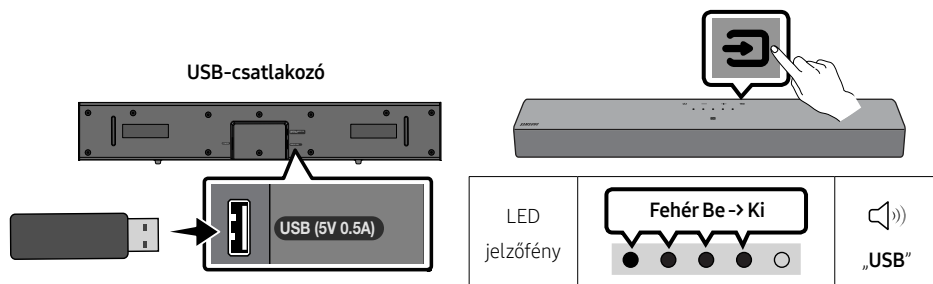

1. Csatlakoztassa az USB-memóriaegységet a Soundbarhoz a fenti USB-adapterkábelrel.
2. Nyomja meg a  (**Forrás**) gombot a felső panelen vagy a távirányítón, és válassza az „USB” módot.
3. Lejátszhat USB adathordozón levő zenefájlokat a Soundbaron keresztül.
 - A Soundbar automatikusan kikapcsol (Auto Power Down), ha nincs USB eszköz csatlakoztatva több, mint 18 percig.

Kompatibilitási lista

Kiterjesztés	Kodek	Mintavételezési frekvencia	Bitsebesség
*.mp3	MPEG1 Layer2	32 kHz – 48 kHz	32 – 320 kbps
	MPEG1 Layer3	32 kHz – 48 kHz	32 – 320 kbps
	MPEG2 Layer3	16 kHz – 24 kHz	8 – 160 kbps
	MPEG2.5 Layer3	8 kHz – 12 kHz	8 – 160 kbps
*.wma	WMA7/8/9	32 kHz – 48 kHz	32 – 320 kbps
*.aac *.m4a	AAC-LC (MPEG2/MPEG4 csak audio)	32 kHz – 48 kHz	32 – 320 kbps
*.wav	LPCM	32 kHz – 192 kHz	1024 – 9216 kbps
*.flac	FLAC	32 kHz – 192 kHz	162 – 8100 kbps

- Ha túl sok mappa (kb. 200) vagy fájl (kb. 2000) van az USB-eszközön, akkor a Soundbarnak egy kis időbe telhet elérni és lejátszani a fájlokat.
- A Soundbar csak a FAT16 (~2 GB), FAT32 (~2 TB) vagy NTFS (~2 TB) fájlrendszerű USB-eszközöket támogatja.

09 MOBILESZKÖZ CSATLAKOZTATÁSA

Csatlakozás Bluetooth-on keresztül

Ha mobileszkört csatlakoztat Bluetooth-on keresztül, akkor a kábelezés nehézségei nélkül hallgathatja a sztereó hangot.

- Ha párosított Bluetooth-eszközt csatlakoztat, amikor a Soundbar ki van kapcsolva, akkor a Soundbar automatikusan bekapcsol.



Mobileszköz

Az első csatlakoztatás

- Új Bluetooth-eszközhöz való csatlakozáskor ügyeljen arra, hogy az eszköz 1 m-en belül legyen.
1. Nyomja meg a Soundbar távirányítójának **PAIR** gombját vagy a **↔ (Forrás)** gombot a Soundbar felső paneljén a „Bluetooth” mód bekapcsolásához.

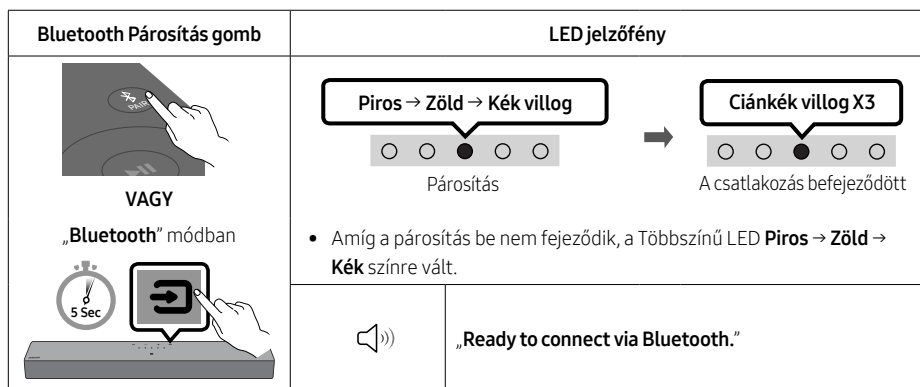

2. Az eszközén válassza az „[AV]Samsung Soundbar C4-Series” opciót a megjelenő listán.
3. Lejátszhatja a Bluetooth-on keresztül csatlakoztatott eszközön levő zenefájlokat a Soundbaron keresztül.

Ha az eszköz csatlakozása nem sikerült

- Ha létezik már Soundbar (pl. „[AV]Samsung Soundbar C4-Series”) a mobileszköz hangszóróinak listájában, törölje azt.
- Ismétlje meg a 1-2. lépést.



Megjegyzések a Bluetooth-kapcsolatról

- Keressen egy 1 méteren belüli új eszközt a Bluetooth-kommunikáción keresztüli csatlakozáshoz.
- Ha egy Bluetooth eszköz csatlakoztatásakor be kell írnia a PIN-kódot, írja be a <0000> számot.
- Az Soundbar 18 perc után automatikusan kikapcsol a Kész állapotban.
- Előfordulhat, hogy a következő körülmények között a Soundbar nem tudja elvégezni megfelelően a Bluetooth keresést és csatlakoztatást:
 - Ha erős elektromos mező van a Soundbar körül.
 - Ha egyszerre több Bluetooth eszközt csatlakoztat a Soundbarhoz.
 - Ha a Bluetooth eszköz ki van kapcsolva, nincs a helyén, vagy hibásan működik.
- Az elektronikus eszközök elektromos interferenciát okozhatnak. Az elektromágneses hullámokat generáló eszközöket tartsa távol a Soundbar központi egységtől - pl. mikrohullámú sütők, vezeték nélküli LAN eszközök, stb.
- A Soundbar támogatja az SBC-adatokat (44,1 kHz, 48 kHz).
- Csak olyan Bluetooth eszközhöz csatlakozzon, amely támogatja az A2DP (AV) funkciót.
- A Soundbar nem csatlakoztatható olyan Bluetooth eszközhöz, amely csak a HF (kihangosító) funkciót támogatja.
- Amikor a Soundbart egy Bluetooth eszközhöz csatlakoztatja, helyezze őket a lehető legközelebb egymáshoz.
- Minél távolabb van a Soundbar és a Bluetooth eszköz, annál gyengébb lesz a hangminőség.
A Bluetooth kapcsolat megszakadhat, ha az eszközök kívül esnek a hatótávolságon.
- Előfordulhat, hogy a Bluetooth-kapcsolat nem működik megfelelően a rossz vételű területeken.
- A Bluetooth eszköz zajos lehet, vagy hibásan működhet az alábbi esetekben:
 - Ha a test érintkezik a Bluetooth eszköz vagy a Soundbar jeladó-vevőjével.
 - Sarkokban, vagy ha közelben akadály van, például fal vagy válaszfal, ahol elektromos változások léphetnek fel.
 - Ha ugyanazon frekvenciatarományban működő más termékek, például orvosi berendezések, mikrohullámú sütők és vezeték nélküli LAN eszközök általi rádióinterferenciáknak van kitéve.
 - Egyes akadályok, mint például az ajtók és a falak, még akkor is befolyásolhatják a hangminőséget, ha az eszközök a hatótávolságon belül vannak.
- Vegye figyelembe, hogy a Bluetooth opció használata esetén a Soundbar nem csatlakoztatható másik Bluetooth eszközhöz.
- Ez a vezeték nélküli eszköz elektromos zavarokat okozhat működés közben.

Bluetooth Power be/ki

Ha egy korábban párosított Bluetooth eszköz megpróbál párosítást létrehozni a Soundbarral, amikor a Bluetooth Power funkció be van kapcsolva, és a Soundbar ki van kapcsolva, akkor a Soundbar automatikusan bekapcsol.

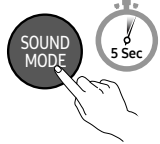
1. Tartsa lenyomva a **SOUND MODE** gombot a távirányítón legalább 5 másodpercig, mielőtt a Soundbar be van kapcsolva.
2. A Soundbar többszínű LED-jelzőfénye „**Ciánkék**” színnel villog.

SOUND MODE gomb	LED jelzőfény	
		
Bluetooth Power be/ki	Be → ki átkapcsolás	

A Bluetooth eszköz leválasztása a Soundbar-ról

A Bluetooth-eszköz és az Soundbar csatlakozásának bontása. Erről bővebben a Bluetooth-eszköz használati útmutatójában olvashat.

- Az Soundbar csatlakoztatása megszűnik.
- Ha a Soundbar le van választva a Bluetooth eszköztől, akkor a Soundbar többszínű LED jelzőfénye háromszor „**Pirosan**” villog.

A Soundbar leválasztása a Bluetooth eszköztől

Nyomja meg a  (**Forrás**) gombot a felső panelen vagy a távvezérlőn, és váltson bármelyik módra, kivéve a „**Bluetooth**” módot.

- A Bluetooth-eszköz egy rövid ideig válaszra vár az Soundbartól, mielőtt bontaná a kapcsolatot. (A bontáshoz szükséges idő a Bluetooth-eszköztől függően eltérő lehet)

A Soundbar csatlakoztatása egy mobileszközhöz NFC funkción keresztül

Helyezze a mobileszközt az NFC érzékelési területre a Soundbar tetején.

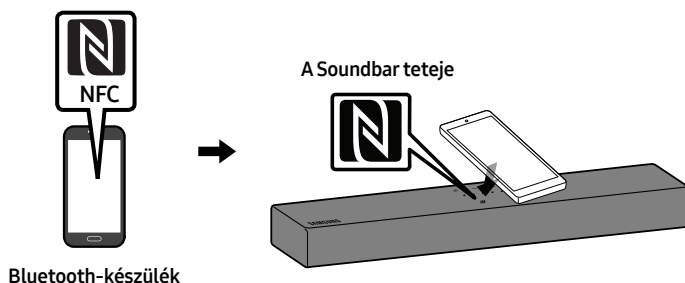

MEGJEGYZÉSEK

- Ellenőrizze, hogy mobileszközén be van-e kapcsolva az NFC funkció, és hogy a képernyő aktív-e.
- A Bluetooth-kapcsolat nem érhető el, ha a mobil eszköz NFC-je kártya emulációs módban van.
- Ha Bluetooth eszköz csatlakoztatásakor be kell írnia a PIN-kódot, írja be a <0000> számot.
- Az Soundbar 18 perc után automatikusan kikapcsol a Kész állapotban.
- Előfordulhat, hogy a következő körülmények között a Soundbar nem tudja elvégezni megfelelően a Bluetooth keresést és csatlakoztatást:
 - Ha erős elektromos mező van a Soundbar körül.
 - Ha egyszerre több Bluetooth eszközt csatlakoztat a Soundbarhoz.
 - Ha a Bluetooth eszköz ki van kapcsolva, nincs a helyén, vagy hibásan működik.
- Az elektronikus eszközök elektromos interferenciát okozhatnak.
Az elektromágneses hullámokat generáló eszközöket tartsa távol a Soundbar központi egységtől - pl. mikrohullámú sütők, vezeték nélküli LAN eszközök, stb.
- A Soundbar támogatja az SBC adatokat (44,1 kHz, 48 kHz).
- Csak A2DP (AV) funkciót támogató Bluetooth-eszközöket csatlakoztasson.
- Olyan Bluetooth-eszköz nem csatlakoztatható a Soundbar készülékhez, amely csak a HF (Hands Free) funkciót támogatja.
- Ha csatlakoztatta a Soundbart egy Bluetooth-eszközhöz, és kiválasztja a „[AV]Samsung Soundbar C4-Series” elemet az eszköz érzékelt eszközlistájából, a Soundbar automatikusan „Bluetooth” módba vált.
 - Csak akkor elérhető, ha a Soundbar megjelenik a Bluetooth eszköz csatlakoztatott eszközök listájában. (A Bluetooth eszközt és a Soundbar készüléket már egyszer csatlakoztatni kellett.)
- A Soundbar nem párosítható másik Bluetooth eszközhöz, ha a készülék már Bluetooth módban van, és egy Bluetooth eszközhöz van párosítva.

10 FALI RÖGZÍTŐ FELSZERELÉSE (OPCIONÁLIS)

Óvintézkedések a felszerelés során

- Csak függőleges falra szerelje fel a terméket.
- Ne telepítse magas hőmérsékletű és/vagy páratartalmú helyen.
- Ellenőrizze, hogy a fal elég erős-e ahhoz, hogy megtartsa a termék súlyát. Ha nem, erősítse meg a falat vagy válasszon másik helyet a felszereléshez.
- Vásároljon és használjon az Ön falához (gipszkarton, vasfal, fa stb.) illő rögzítőcsavarokat vagy horgonyokat. Ha lehetséges, a csavarokat a falgerendákhoz rögzítse.
- Vásároljon rögzítőcsavarokat azon fal vastagságának és típusának megfelelően, amelyekre a Soundbart felszerelni tervezi.
 - Átmérő: M4
 - Hossz: 40 mm vagy hosszabb javasolt.
- A Soundbar falra történő felszerelése előtt csatlakoztassa kábeleket az egységtől a külső készülékekhez.
- Felszerelés előtt győződjön meg róla, hogy az egység ki van kapcsolva és le van választva az áramforrásról. Ellenkező esetben a készülék áramütést okozhat.

Fali konzol komponensek

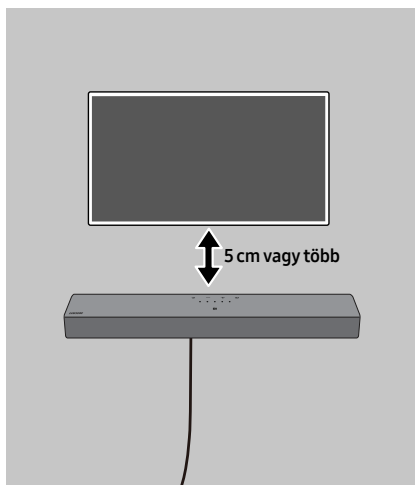

Felszerelés betonfalakra (nem része a csomagnak)

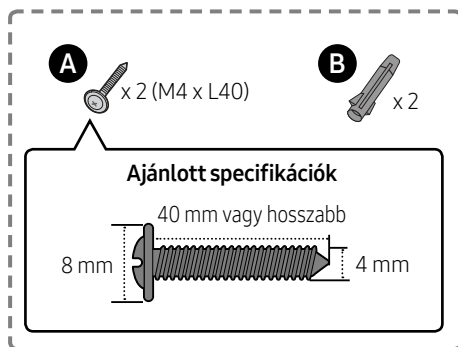

MEGJEGYZÉS

- Más típusú falakra történő felszerelés esetén más típusú csavarokra lesz szükség.

1.

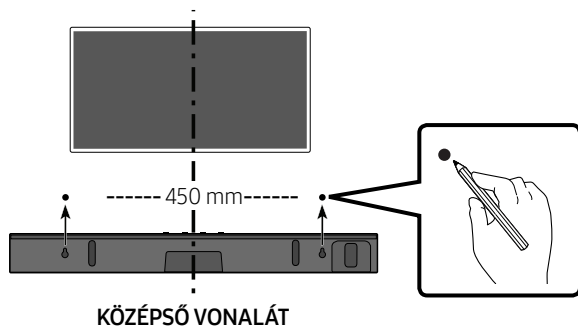

MEGJEGYZÉSEK

- Ha a TV-t felszerelte a falra, a Soundbart a TV alatt 5 cm-el lejjebb telepítse.
- A lyukak helyének megjelöléséhez használjon ceruzát.

2.

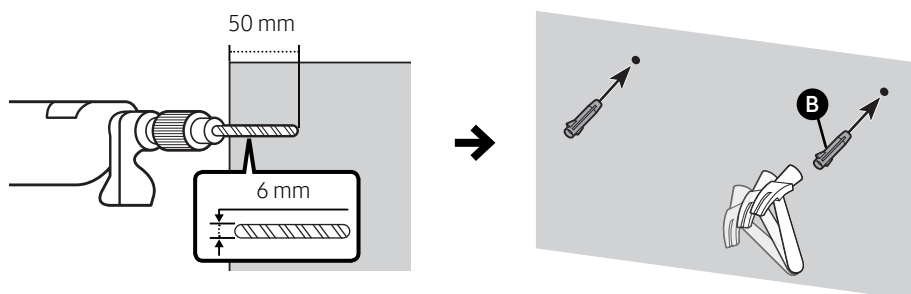

FONTOS MEGJEGYZÉS

- Az itt bemutatott felszerelési mód BETON falakra vonatkozik. A felszerelési módok a fal típusától függően változhatnak. Száraz falra történő felszerelés esetén mindenképpen azt javasoljuk, hogy fúrjon tartócsavar lyukakat az alul levő facsonkokba.

3.

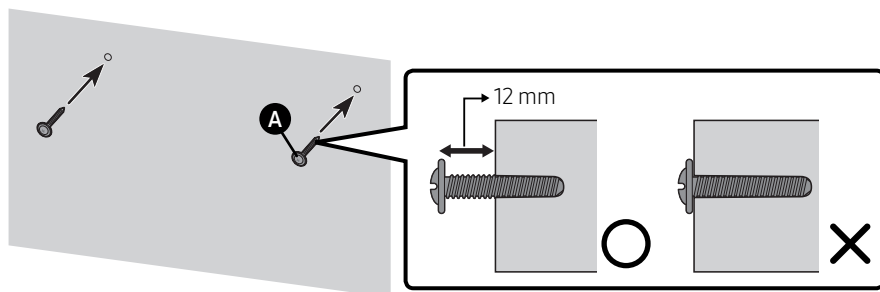

4.

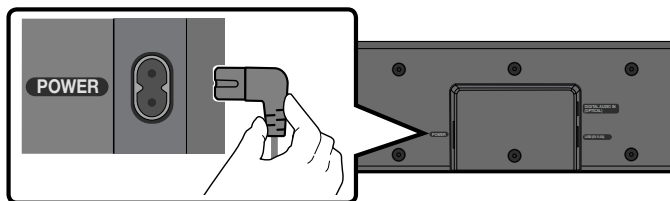

5.

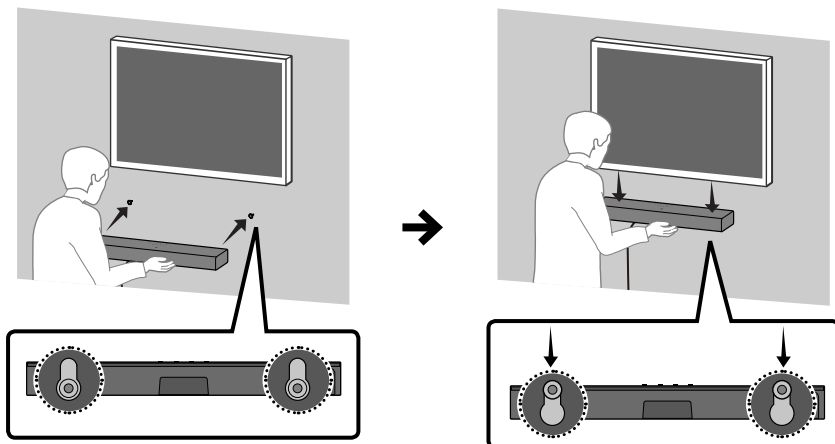

MEGJEGYZÉS

- A fali felszereléshez szükséges támasztékok a Soundbar hátoldalán találhatóak.

⚠ FIGYELEM

- A falhoz való rögzítéshez nyomja lefelé a Soundbart kellő erővel. Ha a Soundbar nincs megfelelően a falhoz rögzítve, véletlenül leeshet, és ezzel személyi sérülést okozhat.
- Ne ütközzön bele és ne ütögesse a Soundbart (különösen az aljáról ne). Ennek hatására a Soundbar leeshet a falról, és ezzel személyi sérülést okozhat.

11 SZOFTVERFRISSÍTÉS

Fontos: Frissítés után tartsa meg az eredeti beállításokat.

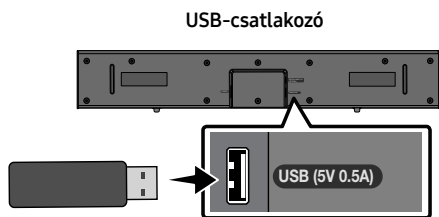

1. Csatlakoztassa az USB-adattárolót a számítógép USB-portjához.
Fontos: Gondoskodjon róla, hogy ne legyenek zenefájlok az USB-adattárolón. Ellenkező esetben sikertelen lehet a firmware-frissítés.
2. Látogasson el a (samsung.com) címre → válassza a Modellszám megadása lehetőséget, és adja meg a Soundbar modelljét. Válassza a kézikönyvek és letöltések lehetőséget, és töltsse le a legfrissebb szoftverfájlt.
3. Mentse a letöltött szoftvert USB-adattárolóra, és válassza az „Extract Here” (Kibontás itt) lehetőséget a mappa kicsomagolásához.
4. Kapcsolja ki a Soundbart, és csatlakoztassa az USB-porthoz a szoftverfrissítést tartalmazó USB-memóriaegységet.

5. Csatlakoztassa az USB-t a Soundbarba, és váltson USB forrásra. A szoftver automatikusan frissül; a művelet 2 perc alatt lezajlik. A frissítés ideje alatt egymás után felvillan az 5 LED oda-vissza, majd mind kigyullad fehéren, majd végül újra egymás után felvillannak oda-vissza. A frissítés befejeződésekor 3-at villan a ciánkék jelzőfény, és a soundbar automatikusan újraindul.

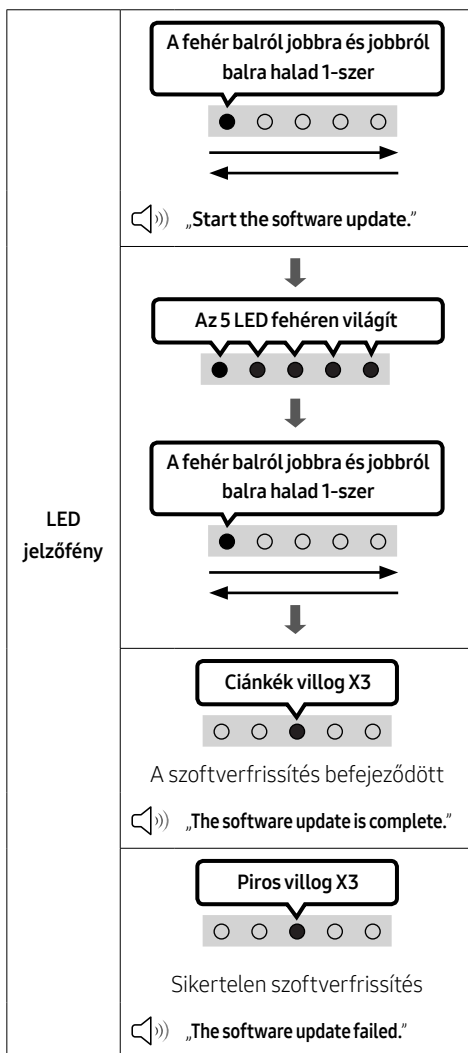

- A készülék DUAL BOOT funkcióval rendelkezik. Ha a firmware frissítése nem sikerült, újra frissítheti a firmware-t.

Ha a LED sorozat villogása nem jelenik meg

1. Kapcsolja ki a Soundbar-t, és válassza le, majd csatlakoztassa újra a Soundbar **USB** portjához az USB tárolóeszközt, amely a frissítési fájlokat tartalmazza.
2. Húzza ki a Soundbar hálózati kábelét, csatlakoztassa ismét, majd kapcsolja be a Soundbart.

MEGJEGYZÉSEK

- Előfordulhat, hogy a firmware frissítése nem működik megfelelően, ha az USB tárolóeszközön a Soundbar által támogatott audiofájlok találhatóak.
- A frissítés közben ne szakítsa meg az áramellátást és ne húzza ki az USB eszközt. A firmware frissítésének befejeztével a központi egység automatikusan kikapcsol.
- Frissítés után tartsa meg az eredeti beállításokat (a hangerőt, a hangteret stb.).
 - A firmware-frissítés végén a soundbar automatikusan bekapcsol, és megjelenik a Hang felület. Ha a szoftverfrissítés nem sikerül, akkor ellenőrizze, hogy nem hibás-e az USB-memóriaegység.
- A Mac OS felhasználóknak az MS-DOS (FAT) lehetőséget kell használniuk USB formátumként.
- Az USB tárolóeszköz gyártójától függően előfordulhat, hogy az USB-n keresztül történő frissítés nem érhető el.

Visszaállítás

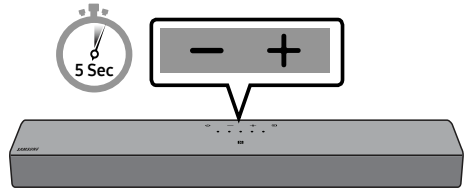

A Soundbar bekapcsolt állapotában legalább 5 másodpercig nyomja meg egyszerre a készülék **– + (Hangerő)** gombjait. A LED-kijelző az alább látható módon megváltozik, majd a Soundbar alaphelyzetbe áll.

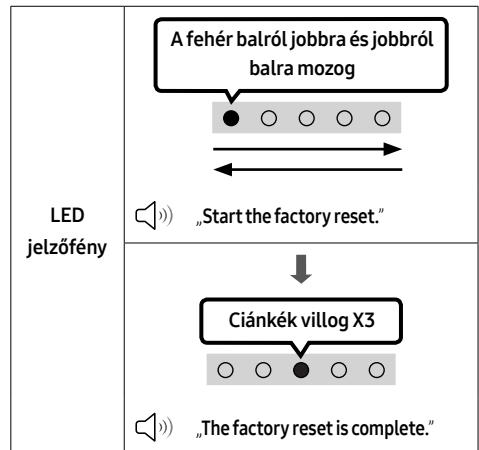

⚠ FIGYELEM

- A Soundbar összes beállítása visszaáll. Csak akkor végezze el ezt a műveletet, ha visszaállítás szükséges.

12 HIBAEELHÁRÍTÁS

Mielőtt segítséget kérne, ellenőrizze a következőket:

A Soundbar nem kapcsol be.

- Ellenőrizze, hogy a Soundbar tápkábele megfelelően van-e bedugva a konnektorba.

Hibásan működik a Soundbar.

- A tápkábel eltávolítása után helyezze be újra.
- Kapcsolja ki, majd be a külső eszközt, és próbálja újra.
- Ha nincs jel, a Soundbar egy bizonyos idő elteltével automatikusan kikapcsol. Kapcsolja be a készüléket. (Lásd a 9 oldalt.)

Nem működik a távirányító.

- Fordítsa a távirányítót egyenesen a Soundbar felé.
- Cserélje ki újakra az elemeket.

A Soundbar nem ad ki hangot.

- A Soundbar hangereje túl alacsony vagy némítva van. Állítsa be a hangerőt.
- Ha bármilyen külső eszköz (STB, Bluetooth eszköz, mobileszköz stb.) csatlakozik, állítsa be a külső eszköz hangerejét.
- A TV hangkimenetének kiválasztásához válassza a Soundbar lehetőséget. (Samsung TV: Főmenü (🏠) → Menü → Beállítások (⚙️) → Összes beállítás (⚙️) → Hang → Hangkimenet → Válassza a Soundbar lehetőséget)
- Lehet, hogy laza a Soundbar kábelcsatlakozása. Távolítsa el a kábelt és csatlakoztassa újra.
- Távolítsa el a tápkábelt teljesen, csatlakoztassa újra, és kapcsolja be a készüléket.
- Inicializálja a terméket, és próbálja újra. (Lásd a 31 oldalt.)

A Soundbar nem kapcsolódik Bluetoothon.

- Új eszköz csatlakoztatásakor váltson a Bluetooth Párosítás opcióra a csatlakozáshoz. (Nyomja meg a távirányítón a PAIR gombot, vagy legalább 5 másodpercig nyomja meg a készüléken a (Forrás) gombot.)
- Ha a Soundbar egy másik eszközhöz van csatlakoztatva, akkor az eszköz váltásához először húzza ki a másik eszközt.
- Csatlakoztassa újra, miután eltávolította a csatlakoztatni kívánt eszközön a Bluetooth hangszóró listát. (Samsung TV: Főmenü (🏠) → Menü → Beállítások (⚙️) → Összes beállítás (⚙️) → Hang → Hangkimenet → Bluetooth-hangszórók listája)
- Távolítsa el és csatlakoztassa újra a hálózati csatlakozót, majd próbálja újra.
- Inicializálja a terméket, és próbálja újra. (Lásd a 31 oldalt.)

Bluetoothos csatlakoztatásnál megszűnik a hang.

- Ha a Bluetoothon csatlakoztatott eszköz túl távol kerül a Soundbartól, akkor megszűnhet a hang. Vigye közelebb az eszközt a Soundbarhoz.
- Ha a felhasználó teste érintkezésbe kerül a Bluetooth adó-vevővel, vagy a készülék fémbútorra van telepítve, akkor megszűnhet a hang. Ellenőrizze a telepítési környezetet és a használat feltételeit.

A Soundbar nem kapcsol be automatikusan a TV-vel együtt.

- Ha a Soundbart kikapcsolja TV-nézés közben, akkor az energiaszinkronizálás a TV-vel ki lesz kapcsolva. A TV távvezérlőjével kapcsolja ki a TV-t és a Soundbart.

13 SZABADALMAK



Dolby, Dolby Audio, and the double-D symbol are trademarks of Dolby Laboratories Licensing Corporation. Manufactured under license from Dolby Laboratories. Confidential unpublished works. Copyright 1992-2019 Dolby Laboratories. All rights reserved.



For DTS patents, see <http://patents.dts.com>. Manufactured under license from DTS, Inc. (for companies headquartered in the U.S./Japan/Taiwan) or under license from DTS Licensing Limited (for all other companies). DTS, DigitalSurround, and the DTS logo are registered trademarks or trademarks of DTS, Inc. in the United States and other countries. © 2021 DTS, Inc. ALL RIGHTS RESERVED.



The Bluetooth® word mark and logos are registered trademarks owned by Bluetooth SIG, Inc. and any use of such marks by Samsung Electronics Co., Ltd. is under license. Other trademarks and trade names are those of their respective owners.

14 NYÍLT FORRÁSKÓDÚ LICENC MEGJEGYZÉS

A nyílt forrásokkal kapcsolatos kérdések és kérések küldéséhez vegye fel a kapcsolatot a Samsung Open Source-al (<http://opensource.samsung.com>).

15 FONTOS MEGJEGYZÉS A SZERVIZZEL KAPCSOLATBAN

- Az útmutatóban látható ábrák és illusztrációk csak referenciaként szolgálnak, és eltérhetnek a termék tényleges megjelenésétől.
- Adminisztrációs költséget számíthatunk fel, ha
 - (a) mérnöknek kell ellátogatnia otthonába és a termék nem hibásodott meg (a felhasználói kézikönyv elolvasásának elmulasztása esetén).
 - (b) a készüléket javítóműhelybe hozza, de nem hibásodott meg (a felhasználói kézikönyv elolvasásának elmulasztása esetén).
- A látogatás vagy a javítási munka megkezdése előtt tájékoztatjuk az adminisztrációs díj mértékéről.

16 MŰSZAKI ADATOK ÉS ÚTMUTATÓ

Műszaki adatok

A 2/1984. (III. 10.) BkM-lpM sz. együttes rendelet alapján, mint forgalmazó tanúsítjuk, hogy a HW-C400 típusú készülék megfelel az alábbi műszaki jellemzőknek

Modellnév	HW-C400
USB	5V/0,5A
Tömeg	2,0 kg
Méretek (Szé x Ma x Mé)	641,0 x 66,5 x 107,0 mm
Működési hőmérséklet	+5°C - +35°C
Páratartalom	10 % - 75 %
ERŐSÍTŐ Névleges teljesítmény	20W x 2
Támogatott lejátszási formátumok	LPCM 2ch, Dolby Audio™ (Dolby® Digital -t támogatja), DTS

Teljes Energiafogyasztás Kikapcsolt Állapotban (W)	0,5W
Bluetooth Port deaktiválási mód	Nyomja meg és tartsa nyomva a SOUND MODE gombot legalább 5 másodpercig a Bluetooth bekapcsolás funkció kikapcsolásához.

MEGJEGYZÉSEK

- A Samsung Electronics Co., Ltd fenntartja a jogot a műszaki adatok külön figyelmeztetés nélküli megváltoztatására.
- A súly- és méretadatok körülbelüli értékek.

- A Samsung kijelenti, hogy a jelen rádióberendezés megfelel az 2014/53/EU irányelvnek és az Egyesült Királyság vonatkozó jogszabályi követelményeinek. A teljes megfelelési nyilatkozat a <http://www.samsung.com> címen áll rendelkezésre; a Terméktámogatás részben adja meg a modell nevét. A jelen berendezés az EU valamennyi országában és az Egyesült Királyságban is működtethető.
- **VEZETÉK NÉLKÜLI ESZKÖZ KIMENETI TELJESÍTMÉNY**
RF max jeladó teljesítmény
100 mW 2,4 GHz – 2,4835 GHz



[A termékhez tartozó akkumulátorok megfelelő ártalmatlanítása]

(A szelektív gyűjtő rendszerekkel rendelkező országokban használható)

Az akkumulátoron, a kézikönyvön vagy a csomagoláson szereplő jelzés arra utal, hogy hasznos élettartama végén a terméket nem szabad egyéb háztartási hulladékkal együtt kidobni. Ahol szerepel a jelzés, a Hg, Cd vagy Pb kémiai elemjelölések arra utalnak, hogy az akkumulátor az EK 2006/66. Számú irányelvben rögzített referenciaszintet meghaladó mennyiségű higanyt, kadmiumot vagy ólmot tartalmaz. Az akkumulátorok nem megfelelő kezelése esetén ezek az anyagok veszélyt jelenthetnek az egészségre vagy a környezetre.

A természeti erőforrások megóvása és az anyagok újrafelhasználásának ösztönzése érdekében kérjük, különítse el az akkumulátorokat a többi hulladéktól és vigye vissza a helyi, ingyenes akkumulátorleadó helyre.



A termék hulladékba helyezésének módszere

(WEEE – Elektromos & elektronikus berendezések hulladékai)

(A szelektív gyűjtő rendszerekkel rendelkező országokban használható)

Ez a jelzés a terméken, tartozékain vagy dokumentációján arra utal, hogy hasznos élettartama végén a terméket és elektronikus tartozékait (pl. töltőegység, fejhallgató, USB kábel) nem szabad a háztartási hulladékkal együtt kidobni. A szabálytalan hulladékba helyezés által okozott környezet- és egészségkárosodás megelőzése érdekében ezeket a tárgyakat különítse el a többi hulladéktól, és felelősségteljesen gondoskodjon az újrahaznosításukról az anyagi erőforrások fenntartható újrafelhasználásának elősegítése érdekében.

A háztartási felhasználók a termék forgalmazójától vagy a helyi önkormányzati szervektől kérjenek tanácsot arra vonatkozóan, hová és hogyan vihetik el az elhasznált termékeket a környezetvédelmi szempontból biztonságos újrahaznosítás céljából.

Az üzleti felhasználók lépjenek kapcsolatba szállítójukkal, és vizsgálják meg az adásvételi szerződés feltételeit. Ezt a terméket és tartozékait nem szabad az egyéb közületi hulladékkal együtt kezelni.

A Samsung környezetvédelem iránti elkötelezettségével és termékspecifikus jogszabályi kötelezettségeivel kapcsolatban, pl. REACH, WEEE, Akkumulátorok, látogasson el az alábbi weboldalra: www.samsung.com/uk/aboutsamsung/sustainability/environment/our-commitment/data/









SIGURNOSNE INFORMACIJE

SIGURNOSNA UPOZORENJA

DA BISTE SMANJILI OPASNOST OD ELEKTRIČNOG UDARA, NE ODSTRANJUJTE POKLOPAC (ILI POLEDINU).

U UNUTRAŠNOSTI NEMA DIJELOVA KOJE MOŽE SERVISIRATI KORISNIK. PREPUSTITE SERVISIRANJE KVALIFICIRANOM SERVISNOM OSOBLJU.

Objašnjenje simbola koji se mogu nalaziti na vašem proizvodu Samsung potražite u donjoj tablici.

	OPREZ OPASNOST OD ELEKTRIČNOG UDARA NE OTVARAJTE	
	Ovaj simbol znači da je struja u unutrašnjosti visokog napona. Opasno je dolaziti u bilo kakav doticaj s unutarnjim sklopovima proizvoda.	
	Ovaj simbol naznačuje da je uz uređaj priložena važna dokumentacija o njegovom radu i održavanju.	
	Proizvod II. razreda: Ovaj simbol označava da nije potrebna sigurnosna veza s uzemljenjem. Ako se taj simbol ne nalazi na proizvodu s kablom za napajanje, proizvod MORA imati pouzdan spoj na zaštitno uzemljenje.	
	AC napon: Ovaj simbol označava da nazivni napon označen navedenim simbolom predstavlja AC napon.	
	DC napon: Ovaj simbol označava da nazivni napon označen navedenim simbolom predstavlja DC napon.	
	Oprez, pogledajte upute za upotrebu: Ovaj simbol upućuje korisnika da potraži dodatne informacije u pogledu sigurnosti u korisničkom priručniku.	

UPOZORENJE

- Da biste smanjili opasnost od požara ili električnog udara, ne izlažite uređaj kiši ili vlazi.

OPREZ

- DA BISTE SPRIJEČILI ELEKTRIČNI UDAR, NAMJESTITE ŠIROKE KONTAKTE UTIKAČA U ŠIROK UTOR, UMETNUT DO KRAJA.
- Ovaj uređaj treba uvijek biti spojen na utičnicu izmjenične struje sa zaštitnim uzemljenjem.
- Da biste isključili uređaj iz struje, morate izvući utikač iz strujne utičnice. Stoga strujni utikač treba biti spreman za rad.
- Ne izlažite ovaj uređaj kapanju ili prskanju tekućina. Ne stavljajte predmete pune tekućine, poput vaza, na uređaj.
- Da biste potpuno isključili ovaj uređaj, morate izvući utikač za napajanje iz zidne utičnice. Stoga utikač mora uvijek biti lako dostupan.

MJERE OPREZA

1. Osigurajte da napajanje izmjeničnom strujom u kući bude kompatibilno sa zahtjevima napajanja navedenim na identifikacijskoj naljepnici na dnu proizvoda. Proizvod postavite vodoravno na prikladnu površinu (namještaj) s dovoljno prostora za ventilaciju 7-10 cm. Pobrinite se da ventilacijski otvori ne budu prekriveni. Ne postavljajte jedinicu na pojačala ili drugu opremu koja se grije. Ova jedinica dizajnirana je za neprekidnu uporabu. Za potpuno isključivanje jedinice izvucite strujni utikač iz zidne utičnice. Ako ne namjeravate upotrebljavati jedinicu dulje vrijeme, izvucite utikač.
2. Za vrijeme olujnog nevremena izvucite utikač za napajanje izmjeničnom strujom iz zidne utičnice. Vršni naponi zbog munja mogu oštetiti uređaj.
3. Ne izlažite uređaj izravnoj sunčevoj svjetlosti ili drugim izvorima topline. To može dovesti do pregrijavanja i kvara uređaja.
4. Zaštitite proizvod od vlage (npr. vaze) i prekomjerne topline (npr. kamin) ili od opreme koja stvara jaka magnetska ili električna polja. Isključite kabel za napajanje iz izvora napajanja izmjeničnom strujom ako jedinica neispravno radi. Proizvod nije namijenjen za industrijsku uporabu. On je namijenjen samo za osobnu uporabu. Ako su proizvod ili disk pohranjeni na niskim temperaturama, može doći do kondenzacije. Ako tijekom zime prenosite jedinicu, pričekajte oko 2 sata kako bi jedinica prije uporabe dosegla sobnu temperaturu.
5. Baterije korištene s ovim proizvodom sadržavaju kemikalije koje su štetne za okoliš. Ne odlažite baterije s otpadom kućanstva. Baterije nemojte bacati u vatru. Nemojte kratko spajati, rastavljati, ili pregrijavati baterije. **OPREZ** : U slučaju zamjene neodgovarajućim baterijama postoji opasnost od eksplozije. Baterije mijenjajte samo baterijama iste ili ekvivalentne vrste.

SADRŽAJ

01	Provjeravanje sastavnih dijelova	6
02	Prikaz proizvoda	7
	Gornja ploča sustava Soundbar	7
	Donja ploča sustava Soundbar	8
03	Upotreba daljinskog upravljača	9
	Umetanje baterija prije upotrebe daljinskog upravljača (AAA baterije X 2)	9
	Način upotrebe daljinskog upravljača	9
	Uporaba skrivenih gumba (gumba s više funkcija)	14
	Izlazne specifikacije za različite načine rada sa zvučnim efektima	14
	Podешavanje glasnoće sustava Soundbar s pomoću daljinskog upravljača televizora	15
04	Povezivanje sustava Soundbar	16
	Povezivanje napajanja	16
05	Žično povezivanje s televizorom	17
	Povezivanje s pomoću optičkog kabela	17
06	Bežično povezivanje s televizorom	18
	Povezivanje putem Bluetooth veze	18
07	Povezivanje vanjskog uređaja	20
	Povezivanje s pomoću optičkog kabela	20

08	Povezivanje USB Uređaja za Pohranu Podataka	21
09	Povezivanje s mobilnim uređajem	23
	Povezivanje putem Bluetooth veze	23
	Spajanje sustava Soundbar s mobilnim uređajem putem funkcije NFC	26
10	Postavljanje zidnog nosača (opcija)	27
	Mjere opreza prilikom postavljanja	27
	Komponente za zidnu montažu	27
11	Ažuriranje softvera	30
	Ponovno postavljanje	31
12	Rješavanje problema	32
13	Licenca	33
14	Obavijest o Licenci za Uporabu Softvera Otvorenog Koda	34
15	Važna Napomena Vezana uz Servis	34
16	Tehnički Podaci i Vodič	35
	Tehnički podaci	35

01 PROVJERAVANJE SASTAVNIH DIJELOVA

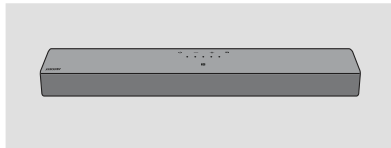

Glavna jedinica sustava Soundbar



**Kabel napajanja
(Soundbar)**











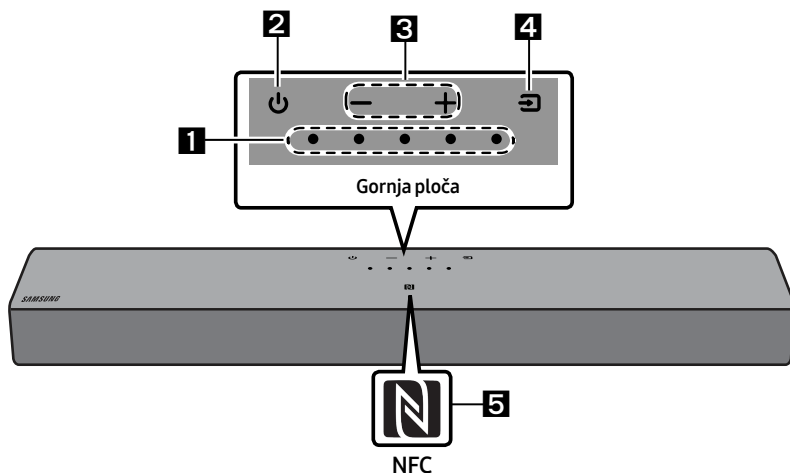



















**Daljinski upravljač /
baterije sustava Soundbar**

- Trebate li više informacija o napajanju i potrošnji energije, pogledajte naljepnicu na proizvodu. (Naljepnica: donja strana glavne jedinice sustava Soundbar)
- Kako biste kupili dodatne sastavne dijelove ili opcijske kabele, obratite se Servisnom centru Samsung ili Korisničkoj podršci Samsung.
- Dizajn i specifikacije mogu se promijeniti bez prethodne najave.
- Izgled dodataka može se neznatno razlikovati od izgleda na prethodnim ilustracijama.

02 PRIKAZ PROIZVODA

Gornja ploča sustava Soundbar



<p>1</p>	<p>LED indikator</p>	<p>LED indikator bljeska, postojano svijetli ili mijenja boju ovisno o trenutnom načinu rada ili statusu Soundbar sustava. Boja LED indikatora i broj lampica označuju aktivan način rada kao što je opisano u nastavku.</p> <table border="1" data-bbox="278 852 1037 963"> <tr> <td data-bbox="278 852 418 963">  Bijela LED lampica </td> <td data-bbox="418 852 558 963">  Bijela LED lampica </td> <td data-bbox="558 852 698 963">  Višebojna LED lampica </td> <td data-bbox="698 852 838 963">  Bijela LED lampica </td> <td data-bbox="838 852 1037 963">  Bijela LED lampica </td> </tr> </table> <ul style="list-style-type: none"> Višebojna LED lampica mijenja se u Bijelo, Tirkizno, Zeleno, Crveno, Žuto, Narančasto, Ljubičasto i Plavo ovisno o načinu rada ili statusu. 	 Bijela LED lampica	 Bijela LED lampica	 Višebojna LED lampica	 Bijela LED lampica	 Bijela LED lampica			
 Bijela LED lampica	 Bijela LED lampica	 Višebojna LED lampica	 Bijela LED lampica	 Bijela LED lampica						
<p>2</p>	<p>Napajanje</p>	<p>Uključuje i isključuje napajanje.</p>								
<p>3</p>	<p>Glasnoća</p>	<p>Podešava glasnoću.</p>								
<p>4</p>	<p>Izvor</p>	<ul style="list-style-type: none"> Pritisnite gumb  (Izvor) kako biste promijenili način rada. Svaki put kada promijenite način rada, LED lampica zasvijetli u bijeloj boji, a zatim se isključuje. <table border="1" data-bbox="278 1235 1037 1402"> <tr> <td data-bbox="278 1235 379 1347"> LED indikator </td> <td data-bbox="379 1235 598 1347">  </td> <td data-bbox="598 1235 816 1347">  </td> <td data-bbox="816 1235 1037 1347">  </td> </tr> <tr> <td data-bbox="278 1347 379 1402">  </td> <td data-bbox="379 1347 598 1402"> „Digital Audio In“ </td> <td data-bbox="598 1347 816 1402"> „Bluetooth“ </td> <td data-bbox="816 1347 1037 1402"> „USB“ </td> </tr> </table>	LED indikator					„Digital Audio In“	„Bluetooth“	„USB“
LED indikator										
	„Digital Audio In“	„Bluetooth“	„USB“							

5	NFC logotip	Bluetooth vezu možete aktivirati ako telefon postavite u područje unutar kojeg ga Soundbar može detektirati s pomoću NFC-a.
----------	--------------------	---

- Kad priključite AC kabel, gumb napajanja početi će raditi za četiri do šest sekundi.
- Kad uključite ovaj uređaj, nastupit će odgoda od četiri do pet sekundi prije nego što se emitira zvuk.
- Ako se zvuk emitira i iz televizora i iz sustava Soundbar, idite na izbornik **Postavke** za zvuk televizora i promijenite zvučnik televizora u **Vanjski zvučnik**.

Donja ploča sustava Soundbar

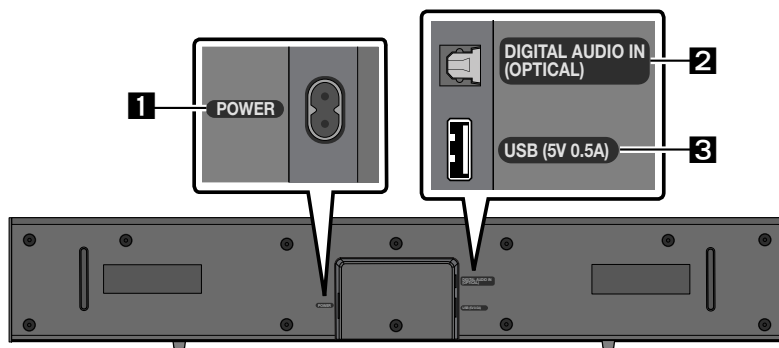

1	POWER Povežite kabel za napajanje zvučnika Soundbar izmjeničnom strujom.
2	DIGITAL AUDIO IN (OPTICAL) Povežite sa digitalnim (optičkim) izlazom vanjskog uređaja.
3	USB (5V 0.5A) Povežite USB uređaj kako biste reproducirali glazbu s uređaja USB pomoću uređaja Soundbar.

- Ne spajajte ovaj uređaj ili druge komponente u AC utičnicu dok ne povežete sve komponente.

03 UPOTREBA DALJINSKOG UPRAVLJAČA

Umetanje baterija prije upotrebe daljinskog upravljača (AAA baterije X 2)

Gurnite stražnji poklopac u smjeru strelice dok se potpuno ne ukloni. Umetnite dvije AAA baterije (1,5 V) tako da budu pravilno usmjerene. Vratite stražnji poklopac natrag na mjesto.

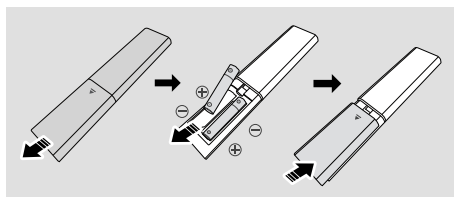

Način upotrebe daljinskog upravljača

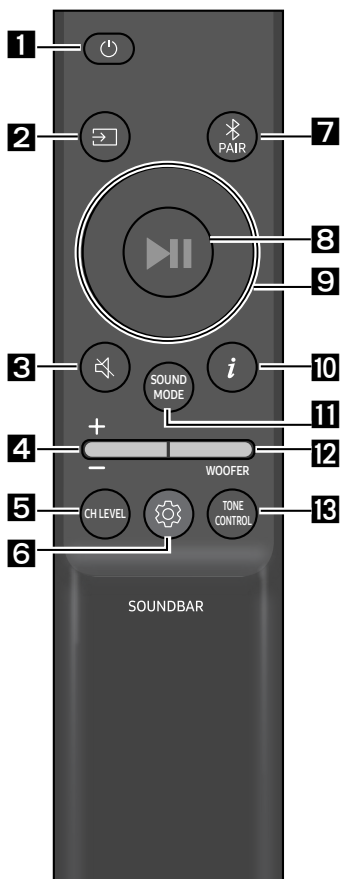

1

Napajanje

Uključuje i isključuje sustav Soundbar.

LED indikator	Treperi u tirkiznoj boji X1 ○ ○ ● ○ ○ ○ ○ ○ Uključeno	Treperi u crvenoj boji X3 ○ ○ ○ ● ○ ○ ○ ○ ○ ○ Isključeno

- **Funkcija Auto Power Down**

Jedinica se isključuje automatski u sljedećim situacijama:

- U načinu rada „Digital Audio In” / „Bluetooth” / „USB” ako nema audiosignala 18 minuta.

2

⏮ (Izvor)

Pritisnite za odabir izvora povezanog sa sustavom Soundbar.

3

🔇 (Isključi zvuk)

Za isključivanje zvuka pritisnite gumb 🔇 (Isključi zvuk). Za uključivanje zvuka pritisnite ga ponovo.

LED indikator	Treperi X uzastopno ○ ○ ○ ○ ● ○ ○ ○ ○ ○
---------------	---

4**Glasnoća**

Gurnite gumb prema dolje ili prema gore kako biste prilagodili glasnoću.

LED indikator	<p>Bijelo se pomiče nadesno X1</p> <p>Povećavanje glasnoće</p>	<p>Bijelo se pomiče nalijevo X1</p> <p>Smanjivanje glasnoće</p>

5**CH LEVEL**

Pritiskom gumba možete prilagoditi glasnoću svakog zvučnika.

LED indikator	<p>Treperi u bijeloj boji X1</p>
	„Centre Level“

6**Upravljanje zvukom**





Pritiskom gumba možete postaviti funkciju zvuka. Željena stavka može se prilagoditi pomoću gumba **Gore/Dolje**. Svaki put kada se promijeni način rada, višebojna LED lampica treperi u bijeloj boji.

LED indikator	<p>Treperi u bijeloj boji X1</p>
	„Sync“ → „Night mode“ → „Voice enhancement“

- Ako video na televizoru i audio iz sustava Soundbar nisu sinkronizirani, u opciji Upravljanje zvukom odaberite „**Sync**“, a zatim namjestite odgodu zvuka između 0–300 milisekundi s pomoću gumba **Gore/Dolje**. (Nije dostupno u načinu „**USB**“ ili „**Bluetooth**“.)
- „**Sync**“ je podržano samo na nekim funkcijama.
- „**Night mode**“ optimiziran je za gledanje noću, s obzirom na to da su postavke prilagođene za smanjenje glasnoće uz zadržavanje jasnoće dijaloga.
- „**Voice enhancement**“ olakšava slušanje govora u filmovima i na TV-u.

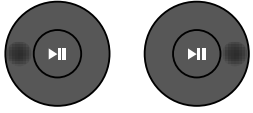
7 Pojas EQ

Pritisnite i zadržite gumb  (**Upravljanje zvukom**) oko pet sekundi kako biste podesili zvuk na svakom frekvencijskom pojasu. Mogu se odabrati 150 Hz, 300 Hz, 600 Hz, 1,2 kHz, 2,5 kHz, 5 kHz i 10 kHz s pomoću gumba **Lijevo/Desno** i svaka stavka može se podesiti na postavku između -6 do +6 s pomoću gumba **Gore/Dolje**. (Vodite računa da je način rada zvuka postavljen na „Standard“.)

7 Pojas EQ			
			
Pritisnite i zadržite gumb  (Upravljanje zvukom) oko 5 sekundi.		Pomoću gumba Lijevo/Desno svaki od njih se može podesiti na postavku od -6 do +6.	
	„150Hz”		„150Hz” → „300Hz” → „600Hz” → „1.2kHz” → „2.5kHz” → „5kHz” → „10kHz”

7

Bluetooth PAIR

Prebacite Soundbar sustav na način rada za uparivanje Bluetooth uređaja.

Kad pritisnete gumb, LED zaslon mijenja se kao što je prikazano u nastavku.

- Dok se uparivanje ne završi, višebojna LED lampica naizmjenice se mijenja u **Crveno** → **Zeleno** → **Plavo**.

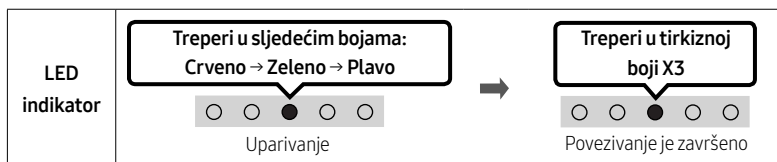

8

▶II (Reprodukcija/Pauza)

Pritiskom tog gumba možete reproducirati ili pauzirati glazbu u načinu rada „USB”.

9

Gore/Dolje/Lijevo/Desno

Pritisnite **Gore/Dolje/Lijevo/Desno** na gumbu kako biste odabrali ili postavili funkcije.

- **Ponavljanje**
Za uporabu funkcije Ponavljanje u načinu „USB” pritisnite gumb **Gore**.
- **Preskakanje glazbe**
Pritisnite gumb **Desno** za odabir sljedeće glazbene datoteke. Pritisnite gumb **Lijevo** za odabir prethodne glazbene datoteke.



10

i (Informacije)

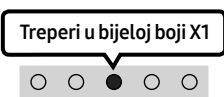

Pritisnite gumb kako biste prikazali informacije o trenutačnoj funkciji. (Pogledajte stranicu 7.)

SOUND MODE

Pritiskom gumba možete odabrati željeni način rada zvuka. Svaki put kada se promijeni način rada, višebojna LED lampica treperi u bijeloj boji. (Način rada zvuka može se razlikovati ovisno o modelu TV-a.)

LED indikator	
	„Surround Sound” → „Standard”

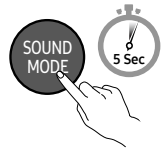
- **Surround Sound**
Pruža šire zvučno polje od standardnog.
- **Standard**
Reproducira izvorni zvuk.
- **Bluetooth Power uključeno/isključeno**
Pritisnite ga ponovno da biste uključili zvuk. Ova funkcija automatski uključuje Soundbar prilikom primanja zahtjeva od prethodno povezanog televizora ili Bluetooth uređaja. Prema zadanim postavkama funkcija je omogućena.
 - Pritisnite i držite gumb **SOUND MODE** dulje od 5 sekundi da biste isključili funkciju Bluetooth Power.
- **DRC (Dynamic Range Control) uključeno/isključeno**
Omogućuje vam primjenu upravljanja dinamičkim rasponom na Dolby Digital zvuk. Pritisnite i držite gumb **SOUND MODE** više od 5 sekundi dok je Soundbar isključen da biste uključili ili isključili DRC (Dynamic Range Control). Kada je DRC uključen, glasan se zvuk stišava. (Zvuk bi se mogao izobličiti.)

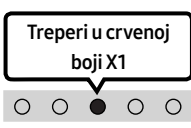
Gumb SOUND MODE	LED indikator	
	 Uključeno (zadano)	 Isključeno
DRC uključeno/ isključeno	Prebacivanje uključeno → isključeno	

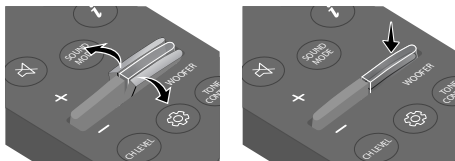
12**Razine za WOOFER (BAS)**

Kako biste ugodili razinu niskih tonova između vrijednosti -6 i +6, gurnite gumb prema gore ili prema dolje. Za postavljanje glasnoće zvučnika woofer (bass) na 0 (zadano), pritisnite gumb. (Subwoofer nije uključen.)

13**TONE CONTROL**

Pritiskom gumba možete prilagoditi glasnoću visokih ili niskih tonova. Željena stavka može se prilagoditi pomoću gumba **Gore/Dolje**. (Ova je značajka dostupna u svim načinima rada zvuka izuzev načina „Standard“.)

LED indikator	
	„Treble“ → „Bass“

Uporaba skrivenih gumba (gumba s više funkcija)

Skriveni gumb		Referentna stranica
Gumb daljinskog upravljača	Funkcija	
WOOFER (Gore)	Uključivanje/isključivanje daljinskog upravljača TV-a	Stranica 15
Lijevo	Automatsko povezivanje TV prijemnika uključeno/isključeno	Stranica 19
 (Upravljanje zvukom)	7 Pojas EQ	Stranica 11
SOUND MODE	DRC uključeno/isključeno	Stranica 12
	Bluetooth Power uključeno/isključeno	Stranica 12

Izlazne specifikacije za različite načine rada sa zvučnim efektima

Efekt	Ulaz	Izlaz
Surround Sound	2.0 kanal	2.0 kanal
	5.1 kanal	2.0 kanal
Standard	2.0 kanal	2.0 kanal
	5.1 kanal	2.0 kanal

Podešavanje glasnoće sustava Soundbar s pomoću daljinskog upravljača televizora

Podesite glasnoću sustava Soundbar s pomoću daljinskog upravljača televizora.







- Ova se funkcija može upotrebljavati samo uz IC daljinski upravljač. Daljinski upravljači s tehnologijom Bluetooth (daljinski upravljači koji zahtijevaju uparivanje) nisu podržani.
- Postavite zvučnik televizora na **Vanjski zvučnik** kako biste upotrijebili ovu funkciju.
- Proizvođači koji imaju podržanu ovu funkciju:
Samsung, VIZIO, LG, Sony, Sharp, PHILIPS, PANASONIC, TOSHIBA, Hisense, RCA

Uključivanje/isključivanje daljinskog upravljača TV-a

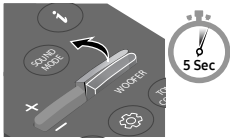
1. Isključite sustav Soundbar.
2. Pritisnite i zadržite gumb **WOOFER** pet sekundi.

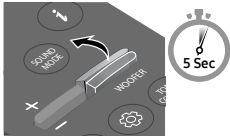
Svaki put kad gurnete gumb **WOOFER** prema gore i zadržite ga pet sekundi, način rada mijenja se sljedećim redoslijedom: „**Off-TV Remote**” (zadani način rada), „**Samsung-TV Remote**”, „**All-TV Remote**”.

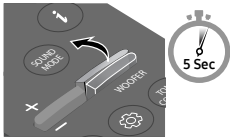
Status LED indikatora mijenja se svaki put kad se promijeni način rada, kao što je prikazano ispod.

Gumb daljinskog upravljača	LED indikator	Status
	<p>Treperi u crvenoj boji X1</p>  <p>„Off-TV Remote” (zadani način rada)</p>	Onemogućite daljinski upravljač televizora.
	<p>Treperi u tirkiznoj boji X1</p>  <p>„Samsung-TV Remote”</p>	Omogućite IC daljinski upravljač Samsung TV-a.
	<p>Treperi u plavoj boji X1</p>  <p>„All-TV Remote”</p>	Omogućite IC daljinski upravljač treće strane.

04 POVEZIVANJE SUSTAVA SOUNDBAR

Povezivanje napajanja

Upotrijebite komponente napajanja kako biste priključili sustav Soundbar u mrežnu utičnicu sljedećim redoslijedom:

- Trebate li više informacija o potrebnom napajanju i potrošnji električne energije, pogledajte naljepnicu na proizvodu. (Naljepnica: donja strana glavne jedinice sustava Soundbar)
1. Priključite kabel za napajanje u sustav Soundbar.
 2. Priključite kabel za napajanje u zidnu utičnicu.

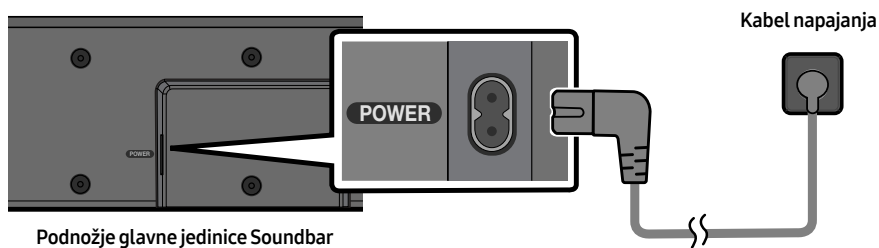

NAPOMENA

- Ako isključite i ponovno uključite kabel za napajanje kad je proizvod uključen, Soundbar se automatski uključuje.

05 ŽIČNO POVEZIVANJE S TELEVIZOROM

Povezivanje s pomoću optičkog kabela

Popis za provjeru prije povezivanja

- Ako upotrebljavate optički kabel, a priključci imaju štitnike, obavezno uklonite štitnike.

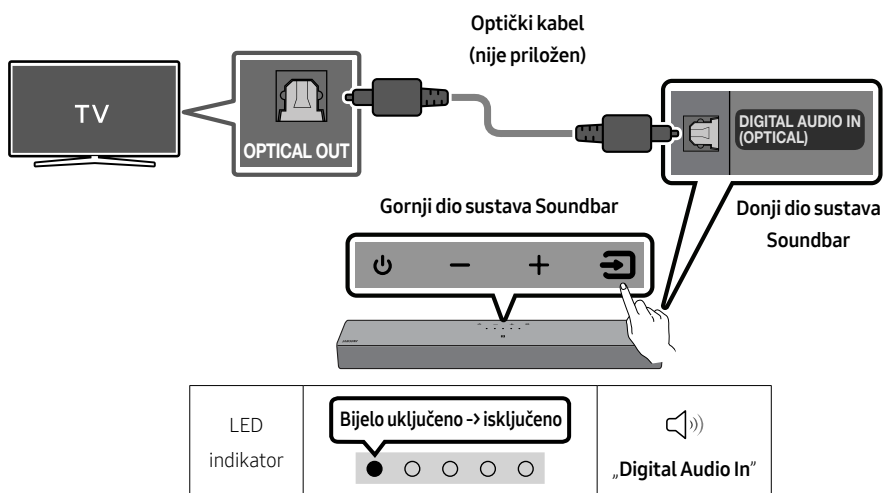

1. Kad su televizor i Soundbar isključeni, povežite ulaz **DIGITAL AUDIO IN (OPTICAL)** na sustavu Soundbar i izlazni priključak **OPTICAL** na televizoru s pomoću optičkog kabela (nije priložen), kao što je prikazano na slici.
2. Uključite Soundbar i televizor.
3. Pritisnite gumb  (**Izvor**) na gornjoj ploči ili na daljinskom upravljaču, a zatim odaberite način „**Digital Audio In**“.
4. Zvuk televizora se čuje iz Soundbar sustava.

06 BEŽIČNO POVEZIVANJE S TELEVIZOROM

Povezivanje putem Bluetooth veze

Kad je Samsung TV povezan putem Bluetooth veze, možete čuti stereo zvuk bez prethodnog mučenja s kabelima.

- Istodobno se može spojiti samo jedan Samsung TV.
- Može se povezati Samsung TV koji podržava Bluetooth. Provjerite specifikacije svojeg televizora.

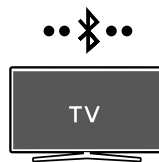

Početo povezivanje

1. Pritisnite gumb PAIR na daljinskom upravljaču sustava Soundbar ili pritisnite gumb (Izvor) na gornjoj ploči sustava Soundbar kako biste ušli u način rada „Bluetooth“.

Gumb za uparivanje Bluetooth uređaja	LED indikator	
 ILI Kad je u načinu rada „Bluetooth“ 	<p>Treperi u sjedećim bojama: Crveno → Zeleno → Plavo</p> Uparivanje	<p>Treperi u tirkiznoj boji X3</p> Povezivanje je završeno
		„Ready to connect via Bluetooth.“

2. Odaberite način rada Bluetooth na Samsung TV-u.
(Npr. Početna (🏠) → Izbornik → Postavke (⚙️) → Sve postavke (⚙️) → Zvuk → Izlaz zvuka → Popis Bluetooth zvučnika → [AV]Soundbar C4-Series (Bluetooth))
3. Odaberite „[AV]Soundbar C4-Series“ s popisa na zaslonu televizora.
Dostupni sustav Soundbar označen je s „Potrebno je uparivanje“ ili „Upareno je“ na popisu Bluetooth uređaja televizora. Za povezivanje Samsung TV-a sa sustavom Soundbar odaberite poruku i uspostavite vezu.
4. Sada možete čuti zvuk sa Samsung TV-a na sustavu Soundbar.
 - Ako postoji zapisnik povezivanja između Soundbar sustava i Samsung televizora, Soundbar sustav automatski se povezuje mijenjanjem načina rada „Bluetooth.“

Ako se uređaj ne uspije povezati

- Ako postojeći Soundbar (npr. [AV]Soundbar C4-Series) imate na popisu zvučnika na Samsung TV-u, obrišite ga.
- Zatim ponovite korake od 1 do 3.

Prekidanje veze između sustava Soundbar i Samsung TV-a

Pritisnite gumb  (**Izvor**) na gornjoj ploči ili na daljinskom upravljaču kako biste odabrali neki od načina osim načina „Bluetooth“.

- Za prekidanje veze potrebno je nešto vremena, jer Samsung TV mora dobiti odgovor od sustava Soundbar. (Potrebno vrijeme može se razlikovati, ovisno o modelu Samsung TV-a.)

Automatsko povezivanje TV prijemnika uključeno/isključeno

Da biste poništili automatsko povezivanje putem Bluetooth funkcije između sustava Soundbar i televizora, pritisnite gumb **Lijevo** na daljinskom upravljaču na 5 sekundi u stanju „Bluetooth Ready“ (prebacivanje iz stanja Uključeno → Isključeno).

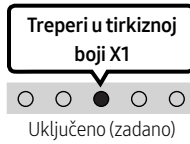
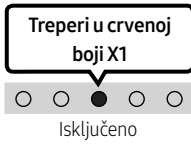
Gumb lijevo	LED indikator	
		
Bluetooth Ready	Prebacivanje uključeno → isključeno	

Napomene o Bluetooth vezi

- Putem Bluetooth veze pronađite novi uređaj koji ćete povezati i koji udaljen najviše 1 m.
- Ako je prilikom povezivanja Bluetooth uređaja potreban PIN kod, unesite <0000>.
- Soundbar se automatski isključuje nakon 18 minuta u stanju Spreman.
- U sljedećim okolnostima Soundbar možda neće ispravno izvršiti Bluetooth pretraživanje ili se neće ispravno povezati:
 - Ako je oko sustava Soundbar snažno električno polje.
 - Ako je nekoliko Bluetooth uređaja upareno sa sustavom Soundbar.
 - Ako je Bluetooth uređaj isključen, nije na mjestu ili ima kvar.
- Elektronički uređaji mogu prouzročiti radijske smetnje. Uređaji koji proizvode elektromagnetske valove moraju se držati podalje od glavne jedinice sustava Soundbar – npr. mikrovalne pećnice, bežični LAN uređaji itd.

07 POVEZIVANJE VANJSKOG UREĐAJA

Povezivanje s pomoću optičkog kabela

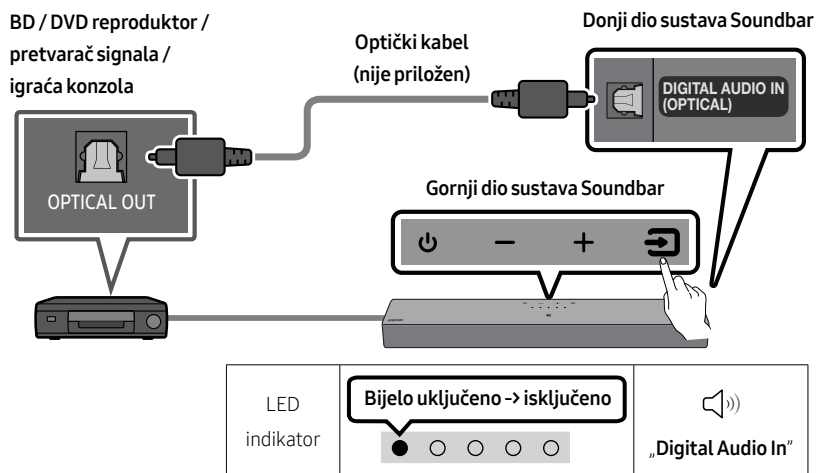

1. Kad su vanjski uređaj i Soundbar isključeni, povežite priključak **DIGITAL AUDIO IN (OPTICAL)** na sustavu Soundbar i izlazni priključak OPTICAL na vanjskom uređaju pomoću optičkog kabela (nije priložen) kao što je prikazano na slici.
2. Uključite Soundbar i vanjski uređaj.
3. Odaberite način „**Digital Audio In**“ pritiskom na gumb  (**Izvor**) na gornjoj ploči ili na daljinskom upravljaču.
4. Zvuk vanjskog uređaja emitira se iz sustava Soundbar.

08 POVEZIVANJE USB UREĐAJA ZA POHRANU PODATAKA

Možete reproducirati glazbene datoteke s uređaja za pohranu USB pomoću uređaja Soundbar.

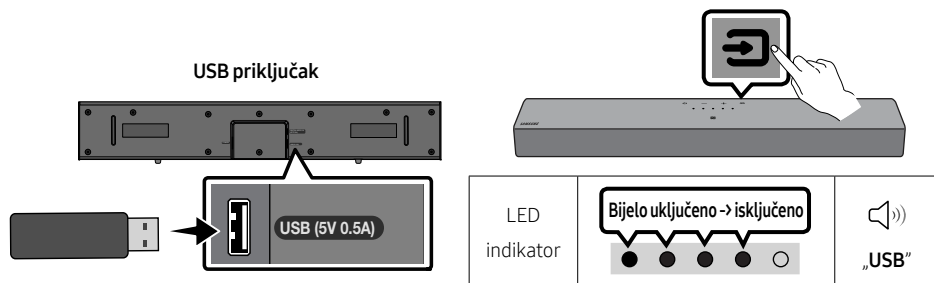

1. Povežite USB uređaj s USB priključkom na dnu proizvoda.
2. Pritisnite gumb  (**izvor**) na gornjoj ploči ili daljinskom upravljaču, a zatim odaberite način rada „USB“.
3. Reproducirajte glazbene datoteke s uređaja za pohranu USB pomoću uređaja Soundbar.
 - Pokud není zařízení USB připojeno déle než 18 minut, zařízení Soundbar se automaticky vypne (Auto Power Down).

Popis kompatibilnosti

Nastavak	Kodek	Brzina uzorkovanja	Brzina prijenosa
*.mp3	MPEG1 Layer2	32kHz ~ 48kHz	32 ~ 320 kb/s
	MPEG1 Layer3	32kHz ~ 48kHz	32 ~ 320 kb/s
	MPEG2 Layer3	16kHz ~ 24kHz	8 ~ 160 kb/s
	MPEG2.5 Layer3	8kHz ~ 12kHz	8 ~ 160 kb/s
*.wma	WMA7/8/9	32kHz ~ 48kHz	32 ~ 320 kb/s
*.aac *.m4a	AAC-LC (samo MPEG2/MPEG4 audioformat)	32kHz ~ 48kHz	32 ~ 320 kb/s
*.wav	LPCM	32kHz ~ 192kHz	1024 ~ 9216 kb/s
*.flac	FLAC	32kHz ~ 192kHz	162 ~ 8100 kb/s

- Ako na USB uređaju ima previše pohranjenih mapa (oko 200) i datoteka (oko 2000), uređaju Soundbar može biti potrebno neko vrijeme za pristup datotekama i njihovu reprodukciju.
- Soundbar podržava samo USB uređaje s datotečnim sustavima FAT16 (~2GB), FAT32 (~2TB) ili NTFS (~2TB).

09 POVEZIVANJE S MOBILNIM UREĐAJEM

Povezivanje putem Bluetooth veze

Ako je mobilni uređaj povezan putem Bluetooth veze, možete čuti stereo zvuk bez prethodnog mučenja s kablom.

- Kad povežete upareni Bluetooth uređaj dok je sustav Soundbar isključen, Soundbar se automatski uključuje.



Mobilni uređaj

Početo povezivanje

- Kad povezujete s novim Bluetooth uređajem, provjerite je li uređaj udaljen 1 m.
1. Pritisnite gumb PAIR na daljinskom upravljaču sustava Soundbar ili pritisnite gumb (Izvor) na gornjoj ploči sustava Soundbar kako biste ušli u način rada „Bluetooth“.

Gumb za uparivanje Bluetooth uređaja	LED indikator
 ILI Kad je u načinu rada „Bluetooth“ 	<p>Treperi u sljedećim bojama: Crveno → Zeleno → Plavo</p> <p>Uparivanje</p> <p>Treperi u tirkiznoj boji X3</p> <p>Povezivanje je završeno</p> <ul style="list-style-type: none">• Dok se uparivanje ne završi, višebojna LED lampica naizmjenice se mijenja u Crveno → Zeleno → Plavo.
	 „Ready to connect via Bluetooth.“

2. S popisa koji se pojavi na vašem uređaju odaberite „[AV]Samsung Soundbar C4-Series“.
3. Preko sustava Soundbar reproducirajte glazbene datoteke s uređaja povezanog Bluetooth vezom.

U slučaju neuspješnog povezivanja uređaja

- Ako postojeći Soundbar (npr. [AV]Samsung Soundbar C4-Series) imate na popisu zvučnika na mobilnom uređaju, izbrišite ga.
- Ponovite korake 1 i 2.



Napomene o Bluetooth vezi

- Putem Bluetooth veze pronađite novi uređaj koji ćete povezati i koji udaljen najviše 1 m.
- Ako je prilikom povezivanja Bluetooth uređaja potreban PIN kod, unesite <0000>.
- Soundbar se automatski isključuje nakon 18 minuta u stanju Spreman.
- U sljedećim okolnostima Soundbar možda neće ispravno izvesti Bluetooth pretraživanje ili se neće ispravno povezati:
 - Ako je oko sustava Soundbar snažno električno polje.
 - Ako je nekoliko Bluetooth uređaja upareno sa sustavom Soundbar.
 - Ako je Bluetooth uređaj isključen, nije na mjestu ili ima kvar.
- Elektronički uređaji mogu prouzročiti radijske smetnje. Uređaji koji proizvode elektromagnetske valove moraju se držati podalje od glavne jedinice sustava Soundbar – npr. mikrovalne pećnice, bežični LAN uređaji itd.
- Soundbar podržava SBC podatke (44,1 kHz, 48 kHz).
- Povežite samo na Bluetooth uređaj koji podržava funkciju A2DP (AV).
- Soundbar ne možete povezati s Bluetooth uređajem koji podržava samo HF (Hands Free) funkciju.
- Kad Soundbar povezujete s Bluetooth uređajem, postavite ih što bliže.
- Što su Soundbar i Bluetooth uređaj udaljeniji jedan od drugog, to će kvaliteta zvuka biti lošija. Bluetooth veza može se prekinuti ako uređaji nisu u efektivnom rasponu.
- Bluetooth veza možda neće raditi kako treba u područjima s lošim prijemom.
- Na Bluetooth uređaju može doći do smetnji ili kvara u sljedećim uvjetima:
 - kad je tijelo u kontaktu s primopredajnikom signala na Bluetooth uređaju ili sustavu Soundbar.
 - u kutovima ili kada postoji prepreka u blizini, poput zida ili pregrade, gdje se mogu dogoditi promjene napona.
 - kad su izloženi radiosmetnjama koje uzrokuju drugi proizvodi koji rade na istim frekvencijskim rasponima, kao što su medicinska oprema, mikrovalne pećnice i bežični LAN uređaji.
 - prepreke poput vrata i zidova i dalje mogu utjecati na kvalitetu zvuka čak i kad su uređaji unutar efektivnog raspona.
- Napominjemo da se vaš Soundbar ne može upariti s drugim Bluetooth uređajima dok se upotrebljava opcija Bluetooth.
- Ovaj bežični uređaj može uzrokovati električne smetnje tijekom rada.

Bluetooth Power uključeno/isključeno

Ako se prethodno upareni Bluetooth uređaj pokuša upariti s uređajem Soundbar kada je funkcija Bluetooth Power uključena, a Soundbar je isključen, Soundbar se automatski uključuje.

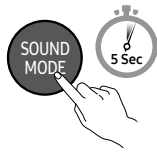
1. Pritisnite i zadržite gumb **SOUND MODE** na daljinskom upravljaču dulje od 5 sekundi dok je sustav Soundbar uključen.
2. Višebojni LED indikator na sustavu Soundbar treperi „Tirkizno“.

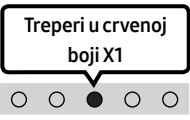
Gumb SOUND MODE	LED indikator	
	 <p>Treperi u tirkiznoj boji X1</p> <p>Uključeno (zadano)</p>	 <p>Treperi u crvenoj boji X1</p> <p>Isključeno</p>
DRC uključeno/ isključeno	Prebacivanje uključeno → isključeno	

Odspajanje Bluetooth uređaja od sustava Soundbar

Uređaj Bluetooth možete odvojiti od sustava Soundbar. Upute potražite u korisničkom priručniku za uređaj Bluetooth.

- Sustav Soundbar će se odvojiti.
- Ako Soundbar nije povezan s Bluetooth uređajem, višebojni LED indikator na sustavu Soundbar treperi „Crveno“ tri puta.

Prekidanje veze između uređaja Soundbar i Bluetooth uređaja

Pritisnite gumb  (**Izvor**) na gornjoj ploči ili na daljinskom upravljaču kako biste odabrali neki od načina osim načina „Bluetooth“.

- Prekidanje veze traje jer uređaj Bluetooth mora primiti odgovor od uređaja Soundbar. (Potrebno vrijeme je različito, ovisno o modelu uređaja Bluetooth.)

Spajanje sustava Soundbar s mobilnim uređajem putem funkcije NFC

Postavite mobilni uređaj u područje prepoznavanja NFC-a na gornjoj strani sustava Soundbar.

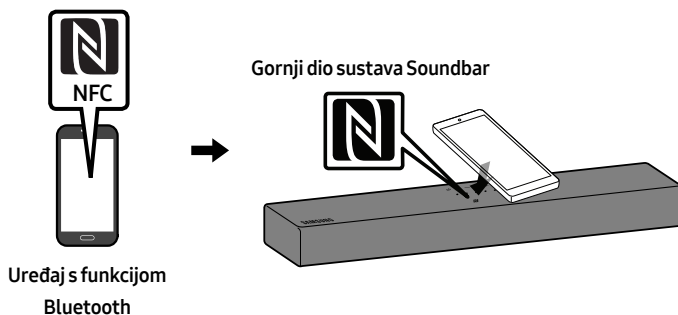

NAPOMENE

- Pobrinite se da je funkcija NFC na mobilnom uređaju uključena i da je zaslon aktivan.
- Bluetooth veza nije dostupna ako je NFC mobilnog uređaja u načinu rada oponašanja kartice.
- Ako vam je potreban PIN prilikom povezivanja uređaja Bluetooth upišite <0000>.
- Uređaj Soundbar se automatski isključuje nakon 18 minuta u stanju pripravnosti.
- Moguće je da uređaj Soundbar neće ispravno izvršiti pretraživanje i spajanje na Bluetooth u sljedećim okolnostima:
 - Ako postoji snažno električno polje oko Soundbara.
 - Ako je više uređaja Bluetooth istovremeno upareno sa Soundbarom.
 - Ako je uređaj Bluetooth isključen, nije na mjestu, ili je u kvaru.
- Elektronički uređaji mogu prouzročiti radijske smetnje. Uređaji koji proizvode elektromagnetske valove moraju se držati podalje od glavne jedinice Soundbar – npr., mikrovalne pećnice, bežični LAN uređaji itd.
- Soundbar podržava SBC podatke (44,1 kHz, 48 kHz).
- Spojite ga samo na uređaj Bluetooth koji podržava funkciju A2DP (AV).
- Soundbar ne možete povezati s Bluetooth uređajem koji podržava samo funkciju HF (Hands Free).
- Kad Soundbar uparite s Bluetooth uređajem, na tom uređaju na popisu pronađenih uređaja odaberite „**[AV]Samsung Soundbar C4-Series**“ te će se Soundbar automatski prebaciti u način rada za „**Bluetooth**“.
 - Dostupna je samo ako je uređaj Soundbar naveden u uparenim uređajima Bluetooth uređaja. (Bluetooth uređaj i uređaj Soundbar moraju se prethodno barem jedanput upariti.)
- Soundbar se ne može upariti s nekim drugim Bluetooth uređajem ako se već nalazi u Bluetooth načinu rada i ako je uparen s Bluetooth uređajem.

10 POSTAVLJANJE ZIDNOG NOSAČA (OPCIJA)

Mjere opreza prilikom postavljanja

- Postavljanje vršite samo na okomitim zidovima.
- Nemojte postavljati na mjesto s visokom temperaturom ili vlagom.
- Provjerite je li zid dovoljno čvrst u odnosu na težinu proizvoda. Ako nije, ojačajte zid ili odaberite neko drugo mjesto za postavljanje.
- Kupujte i upotrebljavajte vijke za pričvršćivanje ili tiple koji odgovaraju vrsti zida koji imate (gipsana ploča, metalna ploča, drvo itd.). Ako je moguće, potporne vijke pričvrstite u letve.
- Kupujte vijke za montiranje na zid u skladu s vrstom i debljinom zida na koji želite montirati Soundbar.
 - Promjer: M4
 - Dužina: preporučuje se L 40 mm ili duža
- Povežite kablove jedinice s vanjskim uređajima prije no što postavite Soundbar na zid.
- Prije postavljanja provjerite je li jedinica isključena i iskopčana iz izvora struje. U protivnom bi moglo doći do strujnog udara.

Komponente za zidnu montažu

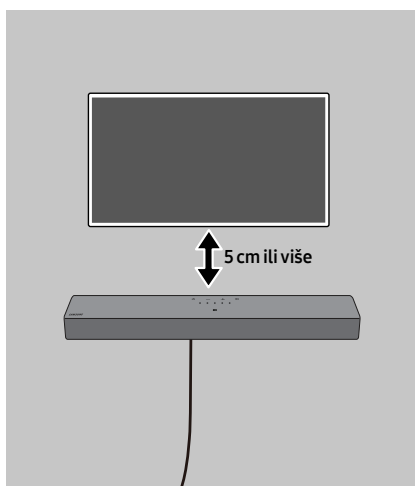

Za montažu na betonske zidove
(nije priloženo)

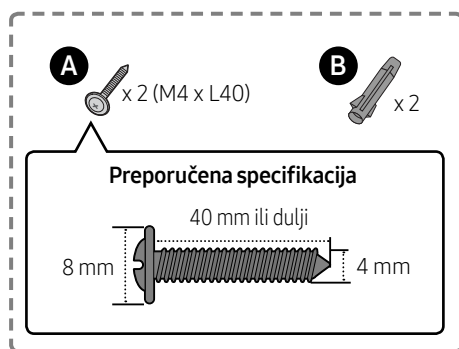

NAPOMENA

- Za montažu na druge vrste zidova bit će potrebni drukčiji vijci.

1.

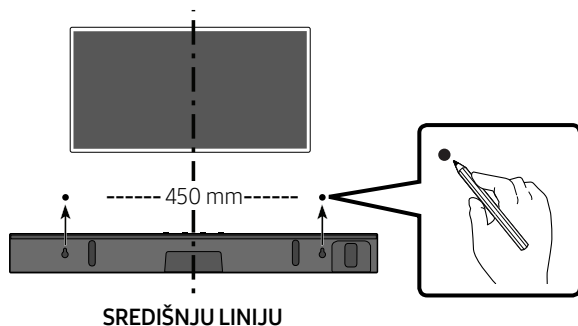

NAPOMENE

- Ako je vaš televizor montiran na zid, sustav Soundbar postavite 5 cm ili više ispod televizora.
- Olovkom označite položaje rupa.

2.

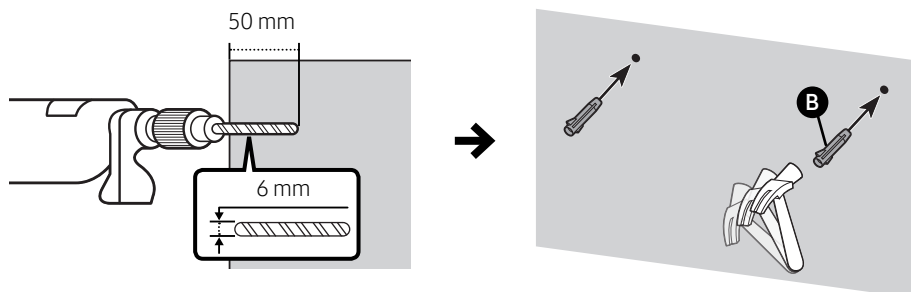

VAŽNA NAPOMENA

- Ovdje prikazan način montaže odnosi se na montažu na BETONSKI zid. Način montaže ovisi o vrsti zida. Za montažu na gips-kartonske zidove preporučujemo da izbušite rupe za vijke u potporne drvene nosače.

3.

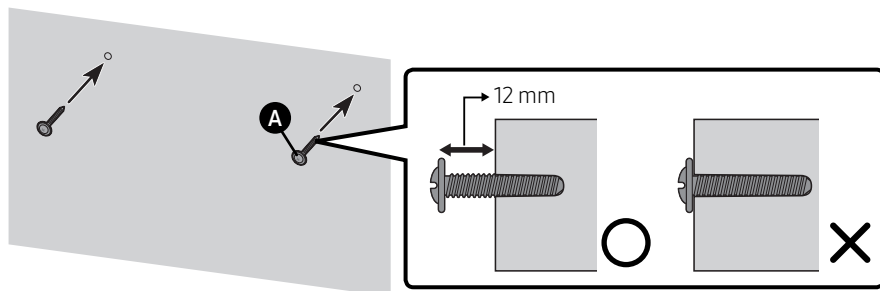

4.

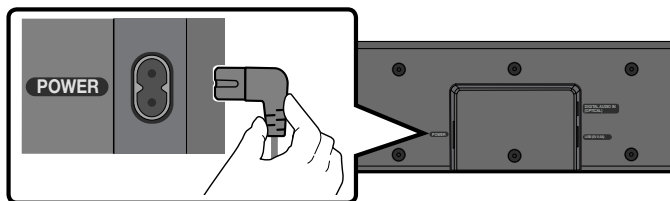

5.

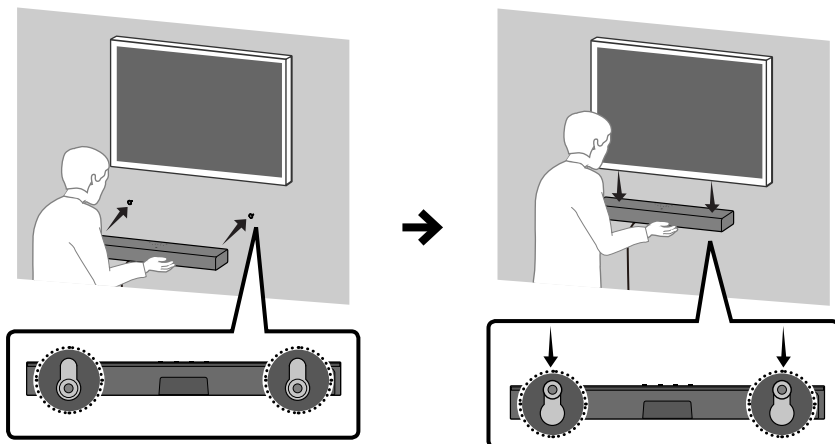

NAPOMENA

- Podupirači za montažu na zid ugrađeni su sa stražnje strane sustava Soundbar.

⚠ OPREZ

- Pritisnite sustav Soundbar prema dolje dovoljnom snagom da ga pričvrstite na zid. Ako sustav Soundbar nije dobro pričvršćen na zid, mogao bi se slučajno odvojiti, što može prouzročiti ozljedu.
- Nemojte udarati sustav Soundbar (posebno odozdo). Udarcem biste mogli odvojiti sustav Soundbar od zida, što bi moglo prouzročiti ozljedu.

11 AŽURIRANJE SOFTVERA

Važno: nakon nadogradnje zadržite izvorne Postavke.

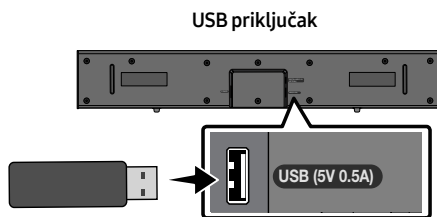

1. Priključite USB memorijski pogon u USB priključak na svojem računalu.
Važno: pobrinite se da se na USB memorijskom pogonu ne nalaze glazbene datoteke. To može uzrokovati neuspjeh ažuriranja firmvera.
2. Idite na (samsung.com) → odaberite Unos broja modela i unesite model svojeg Soundbara. Odaberite priručnike i stavke za preuzimanje te preuzmite najnoviju softversku datoteku.
3. Spremite preuzeti softver na USB memorijski pogon i odaberite „Raspakiraj ovdje” kako biste raspakirali mapu.
4. Isključite sustav Soundbar i u USB priključak umetnite **USB** štapić koji sadržava ažuriranje softvera.

5. Priključite USB na Soundbar i prebacite na USB izvor, softver će se automatski ažurirati te će dovršiti ažuriranje unutar 2 minute. Tijekom postupka ažuriranja, 5 LED dioda će početi treperiti u petlji, a zatim će svih 5 LED dioda zasvijetliti bijelom bojom nakon čega će 5 LED dioda ponovno treperiti u petlji. Kada se ažuriranje dovrši, indikator cijan boje treperi 3 puta, a soundbar se automatski ponovno pokreće.

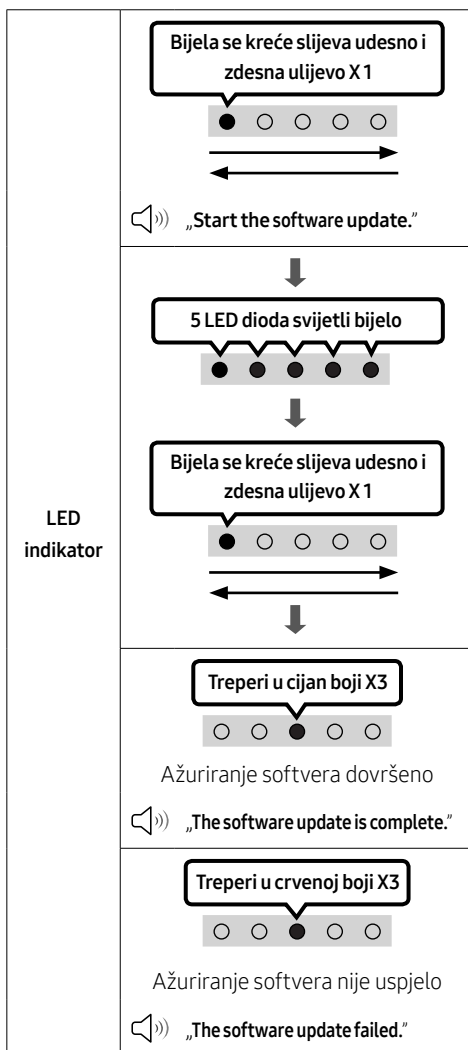

- Ovaj proizvod ima funkciju DUAL BOOT. Ako se firmver ne ažurira, možete ga ažurirati ponovno.

Ako LED indikatori ne trepere utvrđenim redoslijedom

1. Isključite Soundbar, isključite i zatim ponovno priključite USB uređaj za pohranu podataka na kojem se nalaze datoteke za ažuriranje u **USB** priključak na sustavu Soundbar.
2. Isključite kabel napajanja sustava Soundbar, ponovo ga uključite, zatim uključite Soundbar.

NAPOMENE

- Ažuriranje firmvera možda neće uspjeti ako su audiodatoteke koje podržava sustav Soundbar pohranjene na USB uređaju za pohranu podataka.
- Nemojte isključivati napajanje ili uklanjati USB uređaj tijekom primjene ažuriranja. Glavna će se jedinica automatski isključiti po završetku ažuriranja firmvera.
- Nakon nadogradnje zadržite izvorne Postavke. (uključujući Glasnoću, zvučno polje itd.)
 - Kada se ažuriranje firmvera dovrši, Soundbar se automatski uključuje te se pojavljuje korisničko sučelje Voice. Ako se softver ne uspije ažurirati, provjerite je li USB štapić oštećen.
- Korisnici operativnog sustava Mac kao oblik USB-a moraju upotrijebiti MS-DOS (FAT).
- Ažuriranje putem USB-a možda neće biti dostupno, što ovisi o proizvođaču USB uređaja za pohranu podataka.

Ponovno postavljanje

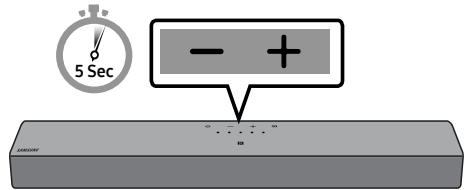

Kad je Soundbar uključen, istodobno pritisnite gumbе **— + (Glasnoća)** na kućištu i držite ih tako najmanje pet sekundi. LED zaslon mijenja se kao što je prikazano u nastavku, a zatim se Soundbar ponovno postavlja.

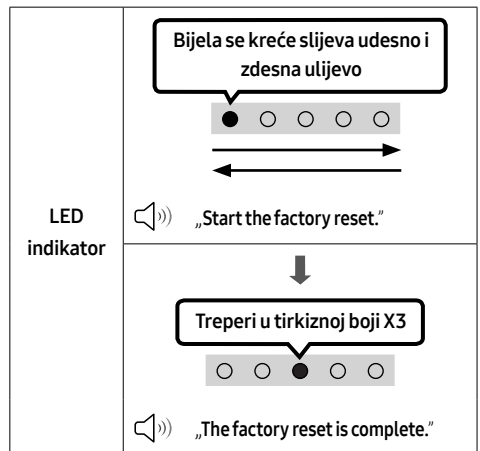

⚠ OPREZ

- Sve postavke uređaja Soundbar ponovno su postavljene. Ovo izvedite samo ako je ponovno postavljanje potrebno.

12 RJEŠAVANJE PROBLEMA

Prije traženja pomoći provjerite sljedeće.

Soundbar se ne uključuje.

- Provjerite je li kabel napajanja sustava Soundbar ispravno umetnut u utičnicu.

Soundbar nepravilno radi.

- Nakon što isključite kabel napajanja iz utičnice, umetnite ga ponovo.
- Isključite i ponovno uključite vanjski uređaj te pokušajte ponovno.
- Ako nema signala, Soundbar se automatski isključuje nakon nekog vremena. Uključite napajanje. (pogledajte stranicu 9.)

Daljinski upravljač ne radi.

- Usmjerite daljinski upravljač izravno u Soundbar.
- Zamijenite baterije novim.

Soundbar ne emitira nikakav zvuk.

- Glasnoća sustava Soundbar suviše je nisko ili je prigušen zvuk. Prilagodite glasnoću.
- Kad je povezan vanjski uređaji (STB, Bluetooth uređaj, mobilni uređaj itd.), prilagodite glasnoću vanjskog uređaja.
- Za emitiranje zvuka iz televizora odaberite Soundbar. (Samsung TV: Početna (🏠) → Izbornik → Postavke (⚙️) → Sve postavke (⚙️) → Zvuk → Izlaz zvuka → Odaberite Soundbar)
- Veza kabela sa sustavom Soundbar možda je labava. Uklonite kabel i povežite ga ponovno.
- Uklonite kabel za napajanje u potpunosti, ponovno ga povežite i uključite napajanje.
- Pokrenite proizvod i pokušajte ponovno. (pogledajte stranicu 31.)

Soundbar se ne povezuje putem Bluetooth veze.

- Prilikom povezivanja novog uređaja, prebacite na Bluetooth uparivanje radi povezivanja. (Pritisnite gumb **PAIR** na daljinskom upravljaču ili pritisnite gumb  (Izvor) na kućištu najmanje pet sekundi.)
- Ako je Soundbar povezan s drugim uređajem, najprije prekinite vezu s tim uređajem kako biste promijenili uređaj.
- Ponovo ga povežite nakon brisanja popisa Bluetooth zvučnika s uređaja. (Samsung TV: Početna (🏠) → Izbornik → Postavke (⚙️) → Sve postavke (⚙️) → Zvuk → Izlaz zvuka → Popis Bluetooth zvučnika)
- Uklonite i ponovno povežite utikač, zatim pokušajte ponovno.
- Pokrenite proizvod i pokušajte ponovno. (pogledajte stranicu 31.)

Zvuk nestane prilikom povezivanja putem Bluetooth veze.

- Ako se vaš uređaj koji je povezan putem Bluetooth veze previše udalji od sustava Soundbar, to može uzrokovati nestajanje zvuka. Pomaknite uređaj bliže sustavu Soundbar.
- Zvuk može nestati ako je dio vašeg tijela u kontaktu s Bluetooth primopredajnikom ili je proizvod postavljen na metalnom namještaju. Provjerite okruženje i uvjete upotrebe.

Soundbar se neće automatski uključiti zajedno s TV-om.

- Ako isključite uređaj Soundbar dok gledate televizor, onemogućit će se sinkronizacija napajanja s televizorom. Isključite televizor i uređaj Soundbar s pomoću daljinskog upravljača za televizor.

13 LICENCA



Dolby, Dolby Audio, and the double-D symbol are trademarks of Dolby Laboratories Licensing Corporation. Manufactured under license from Dolby Laboratories. Confidential unpublished works. Copyright 1992-2019 Dolby Laboratories. All rights reserved.



For DTS patents, see <http://patents.dts.com>. Manufactured under license from DTS, Inc. (for companies headquartered in the U.S./Japan/Taiwan) or under license from DTS Licensing Limited (for all other companies). DTS, DigitalSurround, and the DTS logo are registered trademarks or trademarks of DTS, Inc. in the United States and other countries. © 2021 DTS, Inc. ALL RIGHTS RESERVED.



The Bluetooth® word mark and logos are registered trademarks owned by Bluetooth SIG, Inc. and any use of such marks by Samsung Electronics Co., Ltd. is under license. Other trademarks and trade names are those of their respective owners.

14 OBAVIJEST O LICENCI ZA UPORABU SOFTVERA OTVORENOG KODA

Želite li poslati upite i zahtjeve u vezi sa softverom otvorenog koda, obratite se grupi Samsung Open Source (<http://opensource.samsung.com>)

15 VAŽNA NAPOMENA VEZANA UZ SERVIS

- Slike u ovom korisničkom priručniku služe kao samo kao referenca i mogu se razlikovati od stvarnog izgleda proizvoda.
- Moguća je naplata administrativne pristojbe u slučaju
 - (a) poziva inženjera na vaš zahtjev, a nema oštećenja na proizvodu (tj. ako niste pročitali korisnički priručnik)
 - (b) da donesete jedinicu na popravak u servis, a nema oštećenja na proizvodu (tj. ako niste pročitali korisnički priručnik)
- S visinom administrativne pristojbe bit ćete upoznati prije poduzimanja bilo kakvih radnji ili kućnog posjeta.

16 TEHNIČKI PODACI I VODIČ

Tehnički podaci

Naziv modela	HW-C400
USB	5V/0,5A
Težina	2,0 kg
Dimenzije (Š x V x D)	641,0 x 66,5 x 107,0 mm
Raspon radne temperature	+5°C do +35°C
Raspon vlažnosti	10 % ~ 75 %
POJAČALO Nazivna izlazna snaga	20W x 2
Podržani formati za reprodukciju	LPCM 2ch, Dolby Audio™ (podržava Dolby® Digital), DTS
Ukupna potrošnja energije u stanju mirovanja (W)	0,5W
Bluetooth Način isključivanja ulaza	Pritisnite i držite gumb SOUND MODE dulje od 5 sekundi da biste isključili funkciju Bluetooth Power.

NAPOMENE

- Samsung Electronics Co., Ltd pridržava pravo promjene specifikacija bez prethodne obavijesti.
- Težina i dimenzije su približni.

- Tvrtka Samsung ovime izjavljuje da je ova radio-oprema sukladna Direktivi 2014/53/EU te relevantnim zakonskim odredbama Ujedinjenog Kraljevstva. Cijeli tekst izjave o sukladnosti dostupan je na sljedećoj internetskoj adresi: <http://www.samsung.com>. Idite na stavku Podrška i unesite naziv modela. Ova se oprema smije koristiti u svim državama članicama EU i Ujedinjenom Kraljevstvu.
- **IZLAZNA SNAGA BEŽIČNOG UREĐAJA**
Maks. snaga RF odašiljača
100mW pri 2,4GHz – 2,4835GHz



[Ispravno odlaganje baterija iz ovog proizvoda]

(Primjenjivo Primjenjuje se u zemljama s posebnim sustavima za prikupljanje otpada)

Ova oznaka na bateriji, priručniku ili pakiranju ukazuje na to da se istrošene baterije iz ovog proizvoda ne smiju odlagati s ostalim kućanskim otpadom. Kemijski simboli Hg, Cd ili Pb označuju da baterija sadrži živu, kadmij ili olovo u količinama višim od referentnih razina navedenih u dokumentu Europske unije „EC Directive 2006/66“. Ukoliko baterije nisu ispravno odložene, navedene tvari mogu narušiti zdravlje ljudi ili naštetiti okolišu.

Radi zaštite prirodnih resursa i promicanja ponovne upotrebe materijala, molimo vas da odvojite baterije od ostalih vrsta otpada i reciklirajte ih putem lokalnog, besplatnog sustava za odlaganje baterija.



Ispravno odlaganje proizvoda
(Električni i elektronički otpad)

(Primjenjivo Primjenjuje se u zemljama s posebnim sustavima za prikupljanje otpada)

Ova oznaka na proizvodu, dodatnoj opremi ili u literaturi ukazuje na to da se proizvod i njegova elektronička oprema (npr., punjač, slušalice, USB kabel) ne bi trebali odlagati s ostalim kućanskim otpadom na kraju radnog vijeka. Da biste spriječili moguću štetu za okoliš ili ljudsko zdravlje nekontroliranim odlaganjem otpada, odvojite ovaj predmet od ostalih vrsta otpada i odgovorno reciklirajte kako biste promovirali održivu ponovnu upotrebu materijalnih resursa.

Korisnici u kućanstvima trebali bi kontaktirati prodavača kod kojega su kupili proizvod ili ured lokalne vlasti za pojediniosti o tome gdje i kako se ovaj predmet može odnijeti kako bi recikliranje bilo sigurno za okoliš.

Korisnici u tvrtkama trebaju kontaktirati dobavljača i provjeriti uvjete i odredbe kupovnog ugovora. Ovaj proizvod i njegova elektronička oprema ne smije se miješati s drugim komercijalnim otpadom.

Informacije o obvezama tvrtke Samsung u pogledu zaštite okoliša i određenim zakonskim obvezama u vezi s proizvodom, npr. REACH, WEEE, baterije, možete potražiti na adresi:

www.samsung.com/uk/aboutsamsung/sustainability/environment/our-commitment/data/

SIGURNOSNE INFORMACIJE

SIGURNOSNA UPOZORENJA

DA BISTE SMANJILI OPASNOST OD ELEKTRIČNOG UDARA, NE SKIDAJTE POKLOPAC (ILI ZADNJU PLOČU).

UNUTRA SE NE NALAZE DELOVI KOJI SE MOGU SERVISIRATI. SERVISIRANJE POVERITE KVALIFIKOVANOM OSOBLJU SERVISA.

Pogledajte tabelu u nastavku za objašnjenje simbola koje možete naći na svom Samsung proizvodu.

 OPREZ  OPASNOST OD ELEKTRIČNOG UDARA. NE OTVARATI.	
	Ovaj simbol ukazuje na to da je unutar uređaja prisutan visoki napon. Svaka vrsta kontakta sa unutrašnjim komponentama ovog uređaja predstavlja opasnost.
	Ovaj simbol ukazuje na to da se uz proizvod isporučuje važna dokumentacija koja se odnosi na rukovanje i održavanje.
	Proizvod klase II: Ovaj simbol označava da povezivanje na zaštitno električno uzemljenje nije neophodno. Ako ovaj simbol ne postoji na proizvodu sa kablom za napajanje, proizvod MORA da ima pouzdanu vezu sa zaštitnim uzemljenjem.
	Naizmjenična struja: Ovaj simbol označava da naizmjeničnu struju.
	Jednosmerna struja: Ovaj simbol označava da jednosmernu struju.
	Oprez, videti uputstva za upotrebu: Ovaj simbol upućuje korisnika da u korisničkom priručniku pročita dodatne informacije u vezi sa bezbednošću.

UPOZORENJE

- Da biste smanjili opasnost od požara ili električnog udara, ne izlažite ovaj proizvod kiši ili vlazi.

OPREZ

- DA BISTE SPREČILI ELEKTRIČNI UDAR, ŠIROKI KONTAKT UTIKAČA USKLADITE SA ŠIROKIM KONTAKTOM UTIČNICE I UMETNITE DO KRAJA.
- Ovaj aparat mora uvek da bude povezan na AC utičnicu sa zaštitnim uzemljenjem.
- Da biste iskopčali aparat sa električne mreže, morate izvući utikač iz mrežne utičnice, pa će mrežni utikač biti slobodan.
- Ne izlažite aparat kapanju ili prskanju. Ne stavljajte na aparat predmete napunjene tečnostima, kao što su vaze.
- Da biste potpuno isključili ovaj aparat, morate izvući utikač iz zidne utičnice. Zbog toga utikač mora u svakom trenutku da bude pristupačan.

MERE OPREZA

1. Proverite da li je napajanje naizmeničnom strujom u vašoj kući u skladu sa zahtevima za napajanje navedenim na identifikacionoj nalepnici koja se nalazi sa donje strane proizvoda. Proizvod instalirajte horizontalno, na odgovarajućoj podlozi (nameštaj), tako da oko njega ima dovoljno prostora za ventilaciju 7-10 cm. Uverite se da otvori za ventilaciju nisu pokriveni. Ne stavljajte uređaj na pojačala ili drugu opremu koja može da se zagreje. Ovaj uređaj je namenjen za stalnu upotrebu. Da biste u potpunosti isključili uređaj, isključite AC priključak iz zidne utičnice. Isključite uređaj ako ne nameravate da ga koristite u dužem vremenskom periodu.
2. Za vreme grmljavine izvucite mrežni utikač iz utičnice. Pikovi napona zbog grmljavine mogu oštetiti uređaj.
3. Ne izlažite uređaj direktnom sunčevom zračenju ili drugim izvorima toplote. To može da dovede do pregrevanja i kvara uređaja.
4. Zaštitite proizvod od vlage (tj. vaza) i prevelike toplote (npr. kamin) ili opreme koja stvara jaka magnetna ili električna polja. Iskopčajte mrežni kabl iz mrežnog izvora (utičnice) ako uređaj ne funkcioniše pravilno. Ovaj proizvod nije namenjen za industrijsku upotrebu. Ovaj proizvod koristite samo za ličnu upotrebu. Ako je vaš proizvod čuvan na hladnom mestu može da se javi kondenzacija. Ako se uređaj transportuje zimi, pre korišćenja sačekajte oko 2 sata da uređaj postigne sobnu temperaturu.
5. Baterije koje se koriste sa ovim proizvodom sadrže hemikalije koje su štetne po okolinu. Ne stavljajte baterije u kućni otpad. Nemojte odlagati baterije u vatru. Nemojte kratkospajati, rastavljati niti previše zagrevati baterije.
OPREZ: U slučaju nepravilne zamene baterija postoji opasnost od eksplozije. Baterije zamenite isključivo novim baterijama istog tipa.

SADRŽAJI

01	Provera komponenti	6
02	Pregled proizvoda	7
	Gornji panel uređaja Soundbar	7
	Donji panel Soundbar-a	8
03	Upotreba daljinskog upravljača	9
	Stavljanje baterija pre korišćenja daljinskog upravljača (2 AAA baterije)	9
	Kako se koristi daljinski upravljač	9
	Korišćenje skrivenih dugmadi (dugmadi sa više funkcija)	14
	Specifikacije izlaza za različite režime zvučnih efekata	14
	Podешavanje jačine zvuka Soundbar uređaja pomoću daljinskog upravljača TV-a	15
04	Povezivanje Soundbar-a	16
	Povezivanje napajanja	16
05	Korišćenje kablovske veze sa TV-om	17
	Povezivanje putem optičkog kabla	17
06	Korišćenje bežične veze sa TV-om	18
	Povezivanje putem Bluetooth veze	18
07	Povezivanje sa spoljnim uređajem	20
	Povezivanje putem optičkog kabla	20

08	Povezivanje USB Uređaja za Skladištenje	21
09	Povezivanje mobilnog uređaja	23
	Povezivanje putem Bluetooth veze	23
	.Povezivanje Soundbar-a sa mobilnim uređajem putem funkcije NFC	26
10	Montiranje zidnog nosača (opciono)	27
	Mere opreza pri montiranju	27
	Komponente zidnog nosača	27
11	Ažuriranje softvera	30
	Resetovanje	31
12	Rešavanje problema	32
13	Licenca	33
14	Obaveštenje o Licenci Otvorenog Izvornog Koda	34
15	Važna Napomena o Servisiranju	34
16	Specifikacije i Vodič	35
	Specifikacije	35

01 PROVERA KOMPONENTI



Glavni uređaj Soundbar



**Kabl za napajanje
(Soundbar)**



**Daljinski upravljač/
baterije Soundbar-a**

- Više informacija u vezi sa napajanjem i potrošnjom energije potražite na oznaci na proizvodu. (oznaka: donji deo glavnog uređaja Soundbar)
- Za kupovinu dodatnih komponenti ili opcionih kablova obratite se servisnom centru ili korisničkoj službi kompanije Samsung.
- Dizajn i specifikacije mogu da se promene bez prethodnog obaveštenja.
- Izgled dodatne opreme se može u određenoj meri razlikovati od ilustracija prikazanih iznad.

02 PREGLED PROIZVODA

Gornji panel uređaja Soundbar

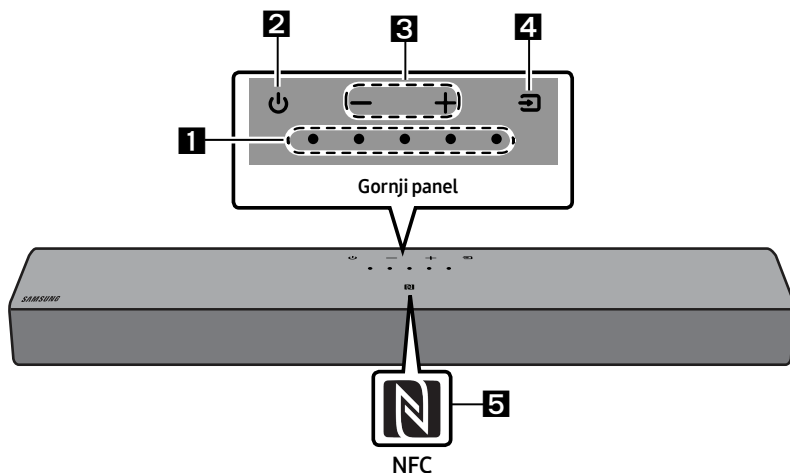

<p>1</p>	<p>LED indikator</p>	<p>LED indikator treperi, svetli ili menja boju u zavisnosti od trenutnog režima ili statusa Soundbar uređaja. Boja LED indikatora i broj lampica ukazuju na režim koji je aktivan, kao što je opisano u nastavku.</p> <table border="1" data-bbox="266 852 1025 963"> <tr> <td data-bbox="266 852 404 963"> <p>Bela LED lampica</p> </td> <td data-bbox="404 852 542 963"> <p>Bela LED lampica</p> </td> <td data-bbox="542 852 679 963"> <p>Višebojna LED lampica</p> </td> <td data-bbox="679 852 817 963"> <p>Bela LED lampica</p> </td> <td data-bbox="817 852 955 963"> <p>Bela LED lampica</p> </td> </tr> </table> <ul style="list-style-type: none"> U zavisnosti od režima ili statusa, višebojna LED lampica menja sledeće boje: Bela, Svetloplava, Zelena, Crvena, Žuta, Narandžasta, Ljubičasta i Plava. 	<p>Bela LED lampica</p>	<p>Bela LED lampica</p>	<p>Višebojna LED lampica</p>	<p>Bela LED lampica</p>	<p>Bela LED lampica</p>			
<p>Bela LED lampica</p>	<p>Bela LED lampica</p>	<p>Višebojna LED lampica</p>	<p>Bela LED lampica</p>	<p>Bela LED lampica</p>						
<p>2</p>	<p>Napajanje</p>	<p>Uključuje i isključuje napajanje.</p>								
<p>3</p>	<p>Jačina zvuka</p>	<p>Podešava jačinu zvuka.</p>								
<p>4</p>	<p>Izvor</p>	<ul style="list-style-type: none"> Pritisnite dugme (Izvor) da biste promenili režim. Svaki put kada promenite režim, LED lampica zasvetli u beloj boji, a zatim se isključuje. <table border="1" data-bbox="266 1235 1025 1426"> <tr> <td data-bbox="266 1235 364 1369"> <p>LED indikator</p> </td> <td data-bbox="364 1235 583 1369"> <p>Bela lampica uključeno -> isključeno</p> </td> <td data-bbox="583 1235 803 1369"> <p>Bela lampica uključeno -> isključeno</p> </td> <td data-bbox="803 1235 1025 1369"> <p>Bela lampica uključeno -> isključeno</p> </td> </tr> <tr> <td data-bbox="266 1369 364 1426"> </td> <td data-bbox="364 1369 583 1426"> <p>„Digital Audio In“</p> </td> <td data-bbox="583 1369 803 1426"> <p>„Bluetooth“</p> </td> <td data-bbox="803 1369 1025 1426"> <p>„USB“</p> </td> </tr> </table>	<p>LED indikator</p>	<p>Bela lampica uključeno -> isključeno</p>	<p>Bela lampica uključeno -> isključeno</p>	<p>Bela lampica uključeno -> isključeno</p>		<p>„Digital Audio In“</p>	<p>„Bluetooth“</p>	<p>„USB“</p>
<p>LED indikator</p>	<p>Bela lampica uključeno -> isključeno</p>	<p>Bela lampica uključeno -> isključeno</p>	<p>Bela lampica uključeno -> isključeno</p>							
	<p>„Digital Audio In“</p>	<p>„Bluetooth“</p>	<p>„USB“</p>							

5	NFC logotip	Bluetooth povezivanje možete aktivirati tako što ćete svoj telefon postaviti na oblast za otkrivanje NFC signala na Soundbar uređaju.
----------	--------------------	---

- Kada priključite kabl za napajanje naizmeničnom strujom, dugme za napajanje će početi da radi za 4 do 6 sekundi.
- Kada uključite ovaj uređaj, proći će 4 do 5 sekundi pre nego što se začuje zvuk.
- Ako čujete zvuk i iz TV-a i iz Soundbar uređaja, idite u meni **Podešavanja** za zvuk TV-a i promenite podešavanje za zvučnik TV-a na **Spoljni zvučnik**.

Donji panel Soundbar-a

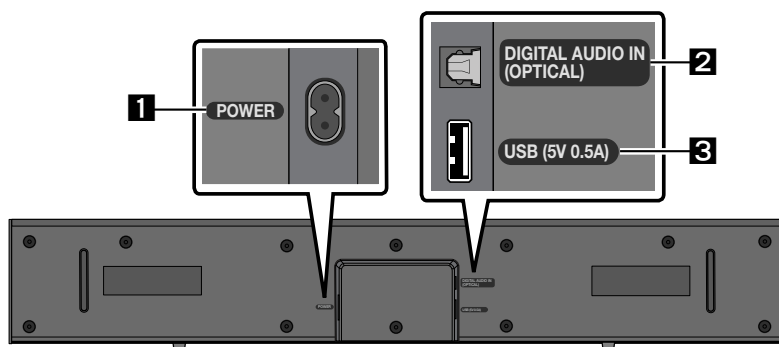

1	POWER Priključite kabl za napajanje naizmeničnom strujom zvučnika Soundbar.
2	DIGITAL AUDIO IN (OPTICAL) Povežite sa digitalnim (optičkim) izlazom spoljnog uređaja.
3	USB (5V 0.5A) Ovde povežite USB uređaj da biste reprodukovali muzičke datoteke na USB uređaju pomoću uređaja Soundbar.

- Ovaj uređaj ili druge komponente nemojte priključivati na utičnicu za napajanje naizmeničnom strujom dok ne završite međusobno povezivanje svih komponenti.

03 UPOTREBA DALJINSKOG UPRAVLJAČA

Stavljanje baterija pre korišćenja daljinskog upravljača (2 AAA baterije)

Prevucite zadnji poklopac u smeru strelice dok ga potpuno ne skinete. Ubacite 2 AAA baterije (1,5 V) tako da ih pravilno usmerite. Ponovo navucite zadnji poklopac na mesto.

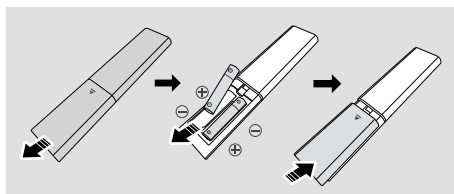

Kako se koristi daljinski upravljač

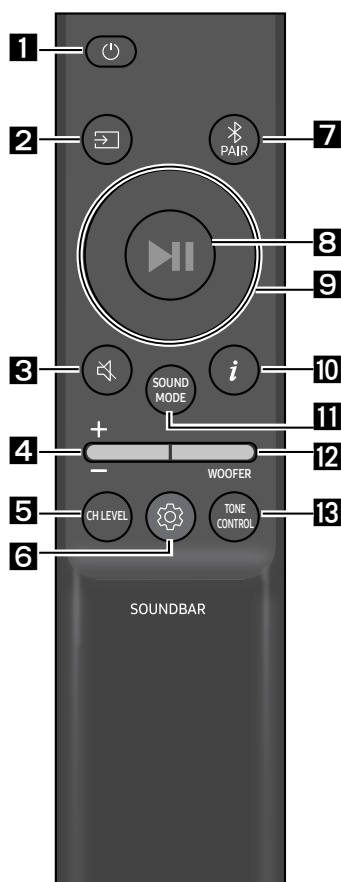

1

Napajanje

Uključuje i isključuje Soundbar.

LED indikator	Svetloplava lampica treperi X1	Crvena lampica treperi X3
	○ ○ ○ ● ○ ○ ○ ○	○ ○ ○ ● ○ ○ ○ ○
	Uključeno	Isključeno

- **Funkcija Auto Power Down**

Jedinica se automatski isključuje u sledećim situacijama:

- U režimima „Digital Audio In“ / „Bluetooth“ / „USB“ ako nema audio signala 18 minuta.

2

📺 (Izvor)

Pritisnite za izbor izvora signala koji je povezan sa Soundbar-om.

3

🔊 (Isključivanje zvuka)

Pritisnite dugme 🔊 (Isključivanje zvuka) da biste prigušili zvuk. Ponovo ga pritisnite da biste uključili zvuk.

LED indikator	Trepti X uzastopno
	○ ○ ○ ○ ○ ●

4 Jačina zvuka

Pritisnite dugme nagore ili nadole da biste prilagodili jačinu zvuka.

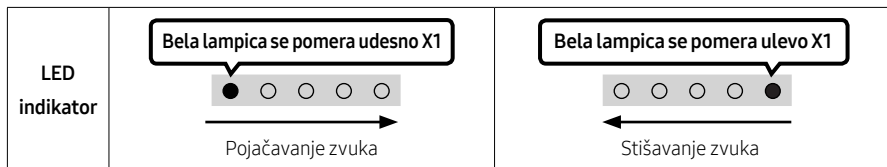

5 CH LEVEL

Pritiskom na dugme možete podesiti jačinu zvuka svakog zvučnika.

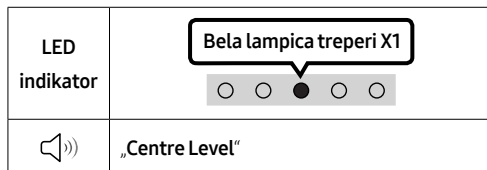

6 (Kontrola zvuka)



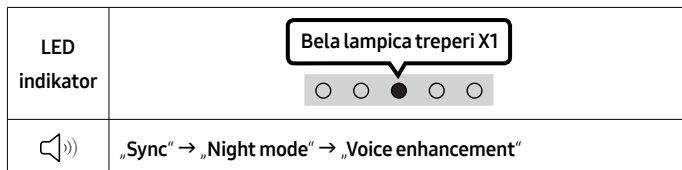

Pritiskom na dugme možete postaviti audio funkciju. Željenu stavku možete da podesite pomoću dugmadi **Nagore/Nadole**. Svaki put kada se menja režim, višebrojna LED lampica treperi u beloj boji.

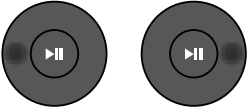

- Ukoliko slika na televizoru i zvuk sa uređaja Soundbar nisu sinhronizovani, izaberite opciju „**Sync**“ u Kontroli zvuka i zatim podesite zakašnjenje zvuka na vrednost između 0 i 300 milisekundi pomoću dugmadi **Nagore/Nadole**. (Nije dostupno u režimima „**USB**“ ili „**Bluetooth**“.)
- „**Sync**“ je podržana samo za neke funkcije.
- „**Night mode**“ je optimizovan za gledanje noću jer su postavke prilagođene tako da je jačina zvuka smanjena, a dijalog jasan.
- „**Voice enhancement**“ olakšava slušanje dijaloga u filmovima i TV emisijama.

7-kanalni EQ

Pritisnite i zadržite dugme  (**Kontrola zvuka**) na oko 5 sekundi da biste podesili zvuk za svaki frekvencijski opseg. Mogu se izabrati 150Hz, 300Hz, 600Hz, 1,2kHz, 2,5kHz, 5kHz i 10kHz pomoću dugmadi **Nalevo/Nadesno** i svaka opcija se može podesiti na postavku između -6 i +6 pomoću dugmadi **Nagore/Nadole**. (Uverite se da je režim zvuka podešen na „Standard“.)

7-kanalni EQ	
	
Pritisnite i zadržite dugme  (Kontrola zvuka) oko 5 sekundi.	Pomoću dugmeta Nalevo/Nadesno svako od njih se može podesiti na postavku od -6 do+6.
 „150Hz“	 „150Hz“ → „300Hz“ → „600Hz“ → „1.2kHz“ → „2.5kHz“ → „5kHz“ → „10kHz“

7

Bluetooth PAIR

Prebacuje Soundbar uređaj u režim za Bluetooth uparivanje.

Kada pritisnete dugme, LED lampice se menjaju na način prikazan u nastavku.

- Dok se uparivanje ne završi, višebojna LED lampica naizmenično menja boje: **Crvena** → **Zelena** → **Plava**

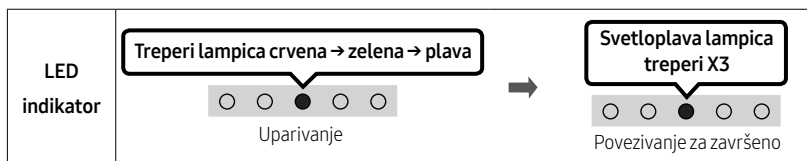

8

▶II (Reprodukcija/Pauza)

Pritiskom na ovo dugme takođe možete pokrenuti reprodukciju muzike ili je pauzirati u režimu „USB“.

9

Nagore/Nadole/Nalevo/Nadesno

Pritisnite dugme **Nagore/Nadole/Nalevo/Nadesno** da biste izabrali ili podesili funkcije.

- **Ponovi**
Da biste koristili funkciju Ponovi u režimu „USB“, pritisnite dugme **Nagore**.
- **Preskoči muzičku datoteku**
Pritisnite dugme **Nadesno** da biste izabrali sledeću muzičku datoteku.
Pritisnite dugme **Nalevo** da biste izabrali prethodnu muzičku datoteku.



10

i (Informacije)



Pritiskom na ovo dugme pojavljuju se informacije za svaki režim. (Pogledajte stranicu 7)

SOUND MODE

Ako pritisnete dugme, moći ćete da odaberete željeni režim zvuka. Svaki put kada se menja režim, višebrojna LED lampica treperi u beloj boji. (Režim zvuka može se razlikovati u zavisnosti od modela TV-a.)

LED indikator	
	„Surround Sound“ → „Standard“

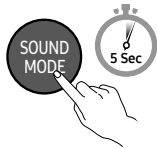
- **Surround Sound**
Obezbeđuje šire zvučno polje od standardnog.
- **Standard**
Na izlazu se dobija originalni zvuk.
- **Bluetooth Power uključeno/isključeno**
Ova funkcija automatski uključuje uređaj Soundbar kada primi zahtev za povezivanjem sa prethodno povezanog TV ili Bluetooth uređaja. Podešavanje je podrazumevano uključeno.
 - Pritisnite i zadržite dugme **SOUND MODE** tokom više od 5 sekundi kako biste isključili funkciju Bluetooth Power.
- **DRC (Dynamic Range Control) uključeno/isključeno**
Omogućuje vam primenu kontrole dinamičkog opsega na Dolby Digital numere. Pritisnite i zadržite dugme **SOUND MODE** duže od 5 sekundi dok je Soundbar isključen da biste uključili ili isključili DRC (Dynamic Range Control). Kada je DRC uključen, glasan se zvuk stišava. (Zvuk bi mogao da se izobličii.)

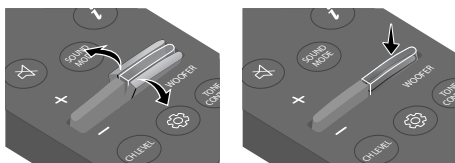

Dugme SOUND MODE	LED indikator	
	 Uključeno (podrazumevano)	 Isključeno
DRC uključeno/ isključeno	Prebacivanje uključeno → isključeno	

12**WOOFER (BAS) NIVO**

Pritisnite dugme nagore ili nadole da biste podesili nivo basa između vrednosti -6 i +6. Za postavljanje nivoa jačine zvuka za vufer (bas) na 0 (podrazumevano), pritisnite dugme. (Sabvufer nije uključen.)

13**TONE CONTROL**

Pritiskom na dugme možete podesiti jačinu zvuka visokih ili niskih tonova. Željenu stavku možete da podesite pomoću dugmadi **Nagore/Nadole**. (Ova funkcija je dostupna u svim režimima zvuka osim u režimu „Standard“.)

LED indikator	<div style="border: 1px solid black; padding: 2px; display: inline-block;">Bela lampica treperi X1</div> 
	„Treble“ → „Bass“

Korišćenje skrivenih dugmadi (dugmadi sa više funkcija)

Skriveno dugme		Referentna stranica
Dugme na daljinskom upravljaču	Funkcija	
WOOFER (Nagore)	Uključivanje/isključivanje daljinskog upravljača TV-a	Stranica 15
Nalevo	Automatsko povezivanje TV prijemnika uključeno/isključeno	Stranica 19
 (Kontrola zvuka)	7-kanalni EQ	Stranica 11
SOUND MODE	DRC uključeno/isključeno	Stranica 12
	Bluetooth Power uključeno/isključeno	Stranica 12

Specifikacije izlaza za različite režime zvučnih efekata

Efekat	Ulaz	Izlaz
Surround Sound	2.0 kanala	2.0 kanala
	5.1 kanala	2.0 kanala
Standard	2.0 kanala	2.0 kanala
	5.1 kanala	2.0 kanala

Podešavanje jačine zvuka Soundbar uređaja pomoću daljinskog upravljača TV-a

Podesite jačinu zvuka Soundbar uređaja pomoću daljinskog upravljača TV-a.







- Ova funkcija se može koristiti samo kod daljinskih upravljača sa infracrvenim signalom. Daljinski upravljači sa Bluetooth signalom (daljinski upravljači koji zahtevaju uparivanje) nisu podržani.
- Podesite zvučnik TV-a na **Spoljni zvučnik** da biste koristili ovu funkciju.
- Proizvođači koji podržavaju ovu funkciju:
Samsung, VIZIO, LG, Sony, Sharp, PHILIPS, PANASONIC, TOSHIBA, Hisense, RCA

Uključivanje/isključivanje daljinskog upravljača TV-a

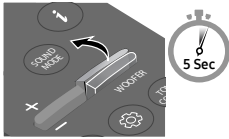
1. Isključite uređaj Soundbar.
2. Pritisnite i zadržite dugme **WOOFER** na 5 sekundi.

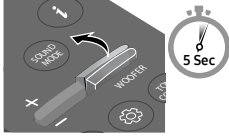
Svaki put kada pritisnete dugme **WOOFER** i zadržite ga na 5 sekundi, režim se menja prema sledećem redosledu: „**Off-TV Remote**“ (podrazumevani režim), „**Samsung-TV Remote**“, „**All-TV Remote**“.

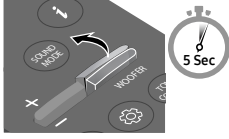
Status LED indikatora se menja svaki put kada se promeni režim, kao što je prikazano ispod.

Dugme na daljinskom upravljaču	LED indikator	Status
	<p>Crvena lampica treperi X1</p>  <p>„Off-TV Remote“ (podrazumevani režim)</p>	Onemogućava rad daljinskog upravljača TV-a.
	<p>Svetloplava lampica treperi X1</p>  <p>„Samsung-TV Remote“</p>	Omogućava rad infracrvenog daljinskog upravljača za Samsung TV.
	<p>Plava lampica treperi X1</p>  <p>„All-TV Remote“</p>	Omogućava rad infracrvenog daljinskog upravljača TV-a drugog proizvođača.

04 POVEZIVANJE SOUNDBAR-A

Povezivanje napajanja

Koristite komponente za napajanje da biste povezali Soundbar uređaj sa priključkom za struju sledećim redosledom:

- Više informacija u vezi sa potrebnim napajanjem i potrošnjom energije potražite na oznaci na proizvodu. (oznaka: donji deo glavnog uređaja Soundbar)
1. Povežite kabl za napajanje sa uređajem Soundbar.
 2. Povežite kabl za napajanje sa zidnom utičnicom.

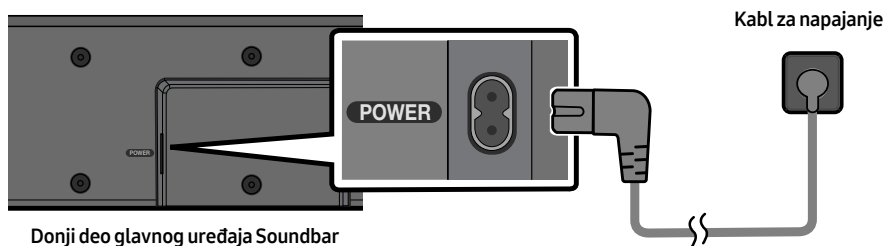

NAPOMENA

- Ako iskopčate i ponovo povežete kabl za napajanje kada je proizvod uključen, Soundbar uređaj će se automatski uključiti.

05 KORIŠĆENJE KABLOVSKE VEZE SA TV-OM

Povezivanje putem optičkog kablja

Lista za proveru pre povezivanja

- Kada koristite optički kabl i priključite su prekriveni, obavezno prvo skinite poklopce.

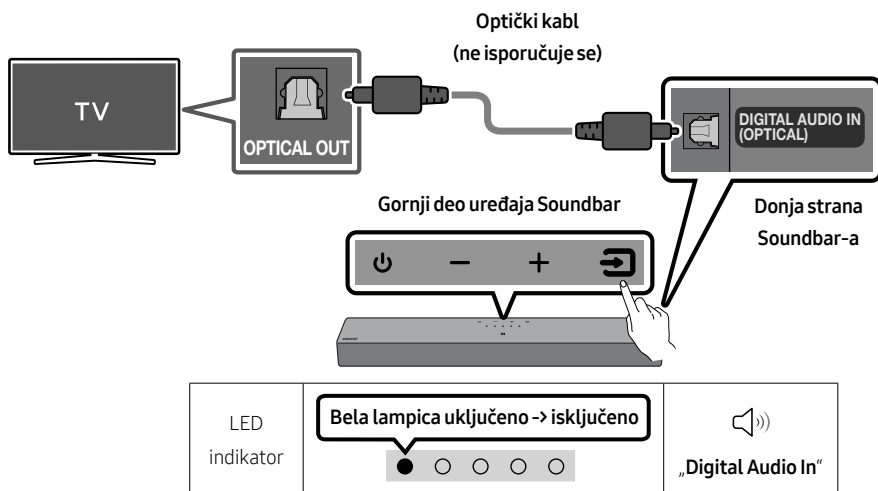

1. Kada su TV i Soundbar isključeni, optičkim kablom (ne isporučuje se) povežite **DIGITAL AUDIO IN (OPTICAL)** port Soundbar-a i OPTICAL izlazni port TV-a, na način prikazan na slici.
2. Uključite Soundbar i TV.
3. Pritisnite dugme  (**Izvor**) na gornjem panelu ili na daljinskom upravljaču i potom izaberite režim „Digital Audio In“.
4. Soundbar uređaj emituje zvuk sa televizora.

06 KORIŠĆENJE BEŽIČNE VEZE SA TV-OM

Povezivanje putem Bluetooth veze

Kada se Samsung TV poveže putem Bluetooth veze, možete dobiti stereo zvuk bez petljanja sa kablovima.

- Istovremeno može biti povezan samo jedan Samsung TV.
- Može se povezati Samsung TV koji podržava Bluetooth povezivanje. Proverite specifikacije svog TV-a.

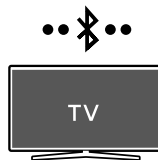

Početno povezivanje

1. Pritisnite dugme PAIR na daljinskom upravljaču Soundbar zvučnika ili pritisnite dugme (Izvor) na gornjem panelu Soundbar zvučnika kako biste otvorili režim „Bluetooth“.

Dugme za uparivanje pomoću Bluetooth veze	LED indikator
<p>ILI</p> <p>Kada je u „Bluetooth“ režimu</p>	<p>Treperi lampica crvena → zelena → plava</p> <p>Uparivanje</p> <p>Svetloplava lampica treperi X3</p> <p>Povezivanje za završeno</p> <ul style="list-style-type: none">• Dok se uparivanje ne završi, višebojna LED lampica naizmenično menja boje: Crvena → Zelena → Plava
	<p>„Ready to connect via Bluetooth.“</p>

2. Na Samsung TV-u izaberite režim Bluetooth.
(npr. Početna (🏠) → Meni → Podešavanja (⚙️) → Sva podešavanja (⚙️) → Zvuk → Izlaz zvuka → Lista Bluetooth zvučnika → [AV]Soundbar C4-Series (Bluetooth))
3. Izaberite „[AV]Soundbar C4-Series“ sa liste na ekranu TV-a.
Dostupan Soundbar je označen sa „Uparivanje neophodno“ ili „Upareno“ na listi Bluetooth uređaja TV-a. Da biste povezali Samsung TV i Soundbar, izaberite poruku, pa zatim uspostavite vezu.
4. Sada sa Soundbar-a možete da čujete zvuk Samsung TV-a.
 - Ako postoji evidencija o povezivanju Soundbar uređaja i Samsung televizora, Soundbar uređaj će se automatski povezati promenom režima u „Bluetooth“.

Ako je povezivanje uređaja neuspešno

- Ako već imate Soundbar (npr., [AV]Soundbar C4-Series) na listi zvučnika na Samsung TV-u, izbrišite ga.
- Zatim ponovite korake od 1 do 3.



Prekidanje veze između Soundbar-a i Samsung TV-a

Pritisnite dugme  (Izvor) na gornjem panelu ili daljinskom upravljaču da biste izabrali neki od režima koji nije „Bluetooth“.

- Za raskidanje veze je potrebno vreme jer Samsung TV mora da primi odgovor od Soundbar-a. (To vreme se može razlikovati u zavisnosti od modela Samsung TV-a.)

Automatsko povezivanje TV prijemnika uključeno/isključeno

Da biste otkazali automatsko Bluetooth povezivanje između uređaja Soundbar i televizora, na daljinskom upravljaču pritisnite dugme **Nalevo** u trajanju od 5 sekundi dok je status uređaja Soundbar „Bluetooth Ready“. (uključivanje → isključivanje)

Dugme levo	LED indikator	
	<div style="border: 1px solid black; padding: 5px; display: inline-block;">Svetloplava lampica treperi X1</div>  Uključeno (podrazumevano)	<div style="border: 1px solid black; padding: 5px; display: inline-block;">Crvena lampica treperi X1</div>  Isključeno
Bluetooth Ready	Prebacivanje uključeno → isključeno	

Napomene o Bluetooth povezivanju

- Novi uređaj postavite na razdaljini od najviše 1 m da bi se povezao Bluetooth vezom.
- Ako se prilikom Bluetooth povezivanja od vas traži da unesete PIN kod, unesite <0000>.
- Soundbar se automatski isključuje nakon 18 minuta u stanju spremnosti.
- Soundbar neće pravilno izvršiti pretragu Bluetooth uređaja ili povezivanje pod sledećim uslovima:
 - Ako oko Soundbar-a postoji jako električno polje.
 - Ako je više Bluetooth uređaja istovremeno upareno sa Soundbar-om.
 - Ako je Bluetooth uređaj isključen, nije u odgovarajućem položaju ili je u kvaru.
- Elektronski uređaji mogu izazvati radio-smetnje. Uređaje koji emituju elektromagnetne talase morate držati van dometa glavnog uređaja Soundbar, na primer, mikrotalasne rerne, uređaje sa bežičnim LAN-om itd.

07 POVEZIVANJE SA SPOLJNIM UREĐAJEM

Povezivanje putem optičkog kablja

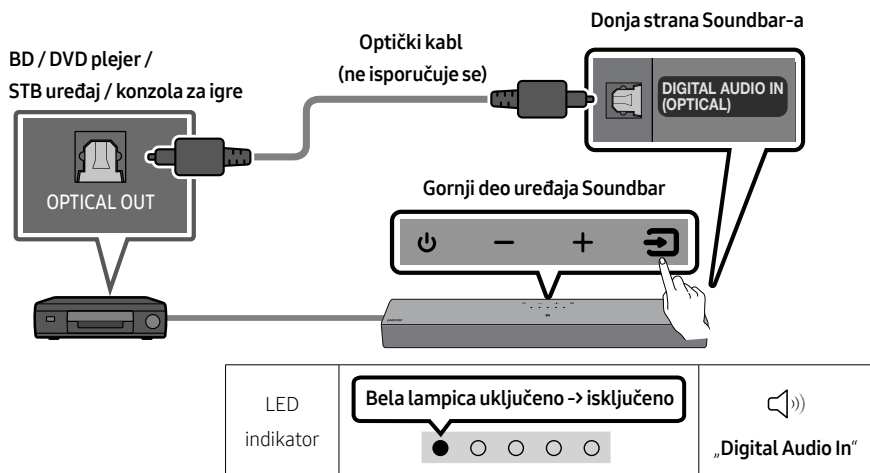

1. Kada su spoljni uređaj i Soundbar zvučnik isključeni, optičkim kablom (ne isporučuje se) povežite **DIGITAL AUDIO IN (OPTICAL)** port Soundbar zvučnika i OPTICAL izlazni port spoljnog uređaja, na način prikazan na slici.
2. Uključite Soundbar i spoljni uređaj.
3. Izaberite režim „**Digital Audio In**“ pritiskom na dugme  (**Izvor**) na gornjem panelu ili na daljinskom upravljaču.
4. Soundbar emituje zvuk sa spoljnog uređaja.

08 POVEZIVANJE USB UREĐAJA ZA SKLADIŠTENJE

Možete da reprodukujete muzičke datoteke koje se nalaze na uređajima za skladištenje pomoću uređaja Soundbar.

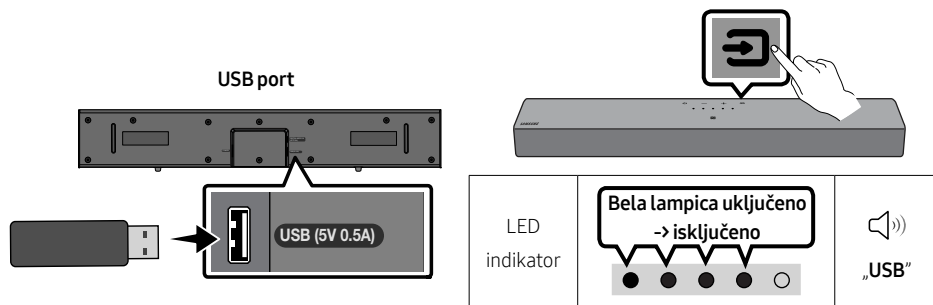

1. Priključite USB uređaj na USB port koji se nalazi na donjem delu proizvoda.
2. Pritisnite dugme  (**Izvor**) na gornjem panelu ili na daljinskom upravljaču, a zatim izaberite režim „USB“.
3. Reprodukujete muzičke datoteke sa uređaja za skladištenje pomoću uređaja Soundbar.
 - Uređaj Soundbar se automatski isključuje (Auto Power Down) ako nijedan USB uređaj nije povezan duže od 18 minuta.

Lista kompatibilnosti

Tip datoteke	Kodek	Brzina semplovanja	Brzina protoka
*.mp3	MPEG1 Layer2	32 kHz ~ 48 kHz	32 ~ 320 kb/s
	MPEG1 Layer3	32 kHz ~ 48 kHz	32 ~ 320 kb/s
	MPEG2 Layer3	16 kHz ~ 24 kHz	8 ~ 160 kb/s
	MPEG2.5 Layer3	8 kHz ~ 12 kHz	8 ~ 160 kb/s
*.wma	WMA7/8/9	32 kHz ~ 48 kHz	32 ~ 320 kb/s
*.aac *.m4a	AAC-LC (samo MPEG2/MPEG4 audio zapisi)	32 kHz ~ 48 kHz	32 ~ 320 kb/s
*.wav	LPCM	32 kHz ~ 192 kHz	1024 ~ 9216 kb/s
*.flac	FLAC	32 kHz ~ 192 kHz	162 ~ 8100 kb/s

- Ako na USB uređaju ima previše sačuvanih fascikli (oko 200) i datoteka (oko 2000), Soundbar zvučniku može biti potrebno neko vreme za pristup datotekama i njihovu reprodukciju.
- Soundbar podržava samo USB uređaje sa sistemima datoteka FAT16 (~2GB), FAT32 (~2TB) ili NTFS (~2TB).

09 POVEZIVANJE MOBILNOG UREĐAJA

Povezivanje putem Bluetooth veze

Kada se mobilni uređaj poveže putem Bluetooth veze, možete dobiti stereo zvuk bez petljanja sa kablovima.

- Kada povežete upareni Bluetooth uređaj sa Soundbar-om koji je isključen, Soundbar se automatski uključuje.







Mobilni uređaj

Početo povezivanje

- Prilikom povezivanja sa novim Bluetooth uređajem, uverite se da je uređaj udaljen najviše 1 m.

1. Pritisnite dugme **PAIR** na daljinskom upravljaču Soundbar zvučnika ili pritisnite dugme **(Izvor)** na gornjem panelu Soundbar zvučnika kako biste otvorili režim „Bluetooth“.

Dugme za uparivanje pomoću Bluetooth veze	LED indikator
 <p>ILI</p> <p>Kada je u „Bluetooth“ režimu</p> 	<p>Treperi lampica crvena → zelena → plava</p>  <p>Uparivanje</p> <p>Svetloplava lampica treperi X3</p>  <p>Povezivanje za završeno</p> <ul style="list-style-type: none">• Dok se uparivanje ne završi, višebrojna LED lampica naizmenično menja boje: Crvena → Zelena → Plava
	 „Ready to connect via Bluetooth.“

2. Na vašem uređaju izaberite „[AV]Samsung Soundbar C4-Series“ sa prikazane liste.
3. Reprodukujte muzičke datoteke sa uređaja koji je povezan Bluetooth konekcijom preko uređaja Soundbar.

Ako je povezivanje uređaja neuspešno

- Ako već imate Soundbar (npr. „[AV]Samsung Soundbar C4-Series“) na listi zvučnika na mobilnom uređaju, izbrišite ga.
- Zatim ponovite korake 1 i 2.

Napomene o Bluetooth povezivanju

- Novi uređaj postavite na razdaljini od najviše 1 m da bi se povezao Bluetooth vezom.
- Ako se prilikom Bluetooth povezivanja od vas traži da unesete PIN kod, unesite <0000>.
- Soundbar se automatski isključuje nakon 18 minuta u stanju spremnosti.
- Soundbar neće pravilno izvršiti pretragu Bluetooth uređaja ili povezivanje pod sledećim uslovima:
 - Ako oko Soundbar-a postoji jako električno polje.
 - Ako je više Bluetooth uređaja istovremeno upareno sa Soundbar-om.
 - Ako je Bluetooth uređaj isključen, nije u odgovarajućem položaju ili je u kvaru.
- Elektronski uređaji mogu izazvati radio-smetnje. Uređaje koji emituju elektromagnetne talase morate držati van dometa glavnog uređaja Soundbar, na primer, mikrotalasne rerne, uređaje sa bežičnim LAN-om itd.
- Soundbar podržava SBC podatke (44,1kHz, 48kHz).
- Povežite samo sa Bluetooth uređajem koji podržava funkciju A2DP (AV).
- Ne možete da povežete Soundbar sa Bluetooth uređajem koji podržava samo HF (Hands Free) funkciju.
- Prilikom povezivanja Soundbar uređaja sa Bluetooth uređajem, postavite ih na što manjem međusobnom rastojanju.
- Što su Soundbar i Bluetooth uređaj dalje jedan od drugog, kvalitet zvuka će biti slabiji. Bluetooth veza se može prekinuti kada se uređaji nađu van dometa za efikasan rad.
- Bluetooth veza možda neće raditi na predviđen način u oblastima na kojima je prijem signala slab.
- Bluetooth uređaj može imati problema sa šumom ili može nepravilno raditi pod sledećim uslovima:
 - Kada je telo u dodiru sa primopredajnikom signala na Bluetooth ili Soundbar uređaju.
 - U uglovima prostorije ili na mestima na kojima postoji prepreka, kao što je zid ili pregrada, u kojoj se nalaze električne instalacije.
 - Kada je izložen smetnjama na radio talasima koje izazivaju drugi uređaji koji rade u istom frekvencijskom opsegu, kao što je medicinska oprema, mikrotalasne pećnice i bežični LAN uređaji.
 - Prepreke kao što su vrata i zidovi takođe mogu imati uticaja na kvalitet zvuka, čak i kada su uređaji u dometu koji omogućava efikasan rad.
- Imajte u vidu da se vaš Soundbar ne može upariti sa drugim Bluetooth uređajima dok se Bluetooth opcija koristi.
- Ovaj bežični uređaj tokom rada može da izazove električnu interferenciju.

Bluetooth Power uključeno/isključeno

Ako prethodno upareni uređaj sa funkcijom Bluetooth pokušava da se upari sa uređajem Soundbar kada je uključena funkcija uključeno Bluetooth Power i kada je uređaj Soundbar isključen, uređaj Soundbar će se automatski uključiti.

1. Pritisnite i zadržite dugme **SOUND MODE** duže od 5 sekundi na daljinskom upravljaču dok je uređaj Soundbar uključen.
2. LED indikator u više boja na Soundbar zvučniku treperi „**Svetloplava**“.

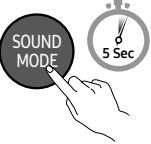
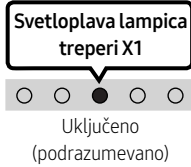
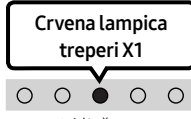
Dugme SOUND MODE	LED indikator	
		
Bluetooth Power uključeno/isključeno	Prebacivanje uključeno → isključeno	

Otkaćinjanje Bluetooth uređaja sa uređaja Soundbar

Možete da odspojite Bluetooth uređaj sa Soundbar sistema. Pogledajte korisničko uputstvo za Bluetooth uređaj u vezi instrukcija.

- Soundbar će se odspojiti.
- Ako je veza Soundbar uređaja i Bluetooth uređaja prekinuta, višebojni LED indikator na Soundbar uređaju zatreperi tri puta „**Crveno**“.

Prekidanje veze između uređaja Soundbar i Bluetooth uređaja

Pritisnite dugme  (**Izvor**) na gornjem panelu ili daljinskom upravljaču da biste izabrali neki od režima koji nije „**Bluetooth**“.

- Za prekidanje veze je potrebno vreme, jer Bluetooth uređaj mora da dobije odgovor od uređaja Soundbar. (Potrebno vreme može da se razlikuje, u zavisnosti od Bluetooth uređaja)

Povezivanje Soundbar-a sa mobilnim uređajem putem funkcije NFC

Postavite mobilni uređaj u oblast otkrivanja NFC signala na vrhu Soundbar-a.

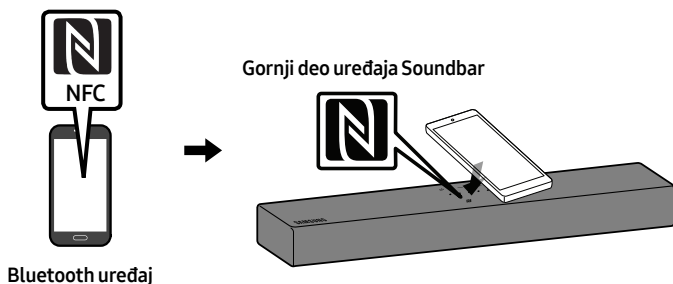

NAPOMENE

- Uverite se da je na mobilnom uređaju uključena funkcija NFC i da je ekran uključen.
- Bluetooth povezivanje nije dostupno kada je NFC funkcija mobilnog uređaja u režimu emulacije kartice.
- Ako se od vas zatraži PIN kod tokom povezivanja Bluetooth uređaja, unesite <0000>.
- Uređaj Soundbar se automatski isključuje nakon 18 minuta u režimu spreman.
- Uređaj Soundbar možda neće obavljati Bluetooth pretraživanje ili se možda neće pravilno povezivati u sledećim uslovima:
 - Ako uređaj Soundbar okružuje jako električno polje.
 - Ako se sa uređajem Soundbar istovremeno uparuje nekoliko Bluetooth uređaja.
 - Ako je Bluetooth uređaj isključen, nije na mestu ili je neispravan.
- Elektronski uređaji mogu izazvati radio-smetnje. Uređaje koji emituju elektromagnetne talase morate držati van dometa glavnog uređaja Soundbar, na primer, mikrotalasne rerne, uređaje sa bežičnim LAN-om itd.
- Soundbar uređaj podržava SBC podatke (44,1 kHz, 48 kHz).
- Povežite samo sa Bluetooth uređajem koji podržava A2DP (AV) funkciju.
- Ne možete povezivati Soundbar uređaj na Bluetooth uređaj koji podržava samo funkciju HF (Hands Free).
- Kada uparite Soundbar uređaj sa Bluetooth uređajem, biranjem opcije „**[AV] Samsung Soundbar C4-Series**“ sa liste skeniranih uređaja na Bluetooth uređaju režim Soundbar uređaja će se automatski promeniti u „**Bluetooth**“ režim.
 - Dostupno samo ako je Soundbar uređaj naveden na listi uparenih uređaja na Bluetooth uređaju. (Potrebno je da su Bluetooth uređaj i Soundbar uređaj prethodno najmanje jednom uparivani.)
- Soundbar se ne može upariti sa drugim Bluetooth uređajem ako je već u Bluetooth režimu i uparen je sa nekim drugim Bluetooth uređajem.

10 MONTIRANJE ZIDNOG NOSAČA (OPCIONO)

Mere opreza pri montiranju

- Montirajte samo na vertikalni zid.
- Nemojte da montirate na mestu sa visokom temperaturom ili vlažnošću.
- Proverite da li je zid dovoljno jak da izdrži težinu proizvoda. U slučaju da nije, ojačajte zid ili odaberite drugo mesto za montažu.
- Kupite i koristite vijke za pričvršćivanje ili zidne zatege koje odgovaraju vrsti vašeg zida (gipsana ploča, gvozdена ploča, drvo, itd.). Pričvrstite noseće vijke u zidne stubove, ako je to moguće.
- Kupite zavrtnje za postavljanje na zid u skladu sa vrstom i debljinom zida na koji želite da postavite Soundbar.
 - Prečnik: M4
 - Dužina: preporučuje se 40 mm ili duži.
- Kablove koji povezuju jedinicu sa spoljnim uređajima priključite pre montiranja Soundbar-a na zid.
- Pre postavljanja proverite da li je jedinica isključena i iskopčana sa izvora napajanja. U protivnom bi moglo doći do strujnog udara.

Komponente zidnog nosača

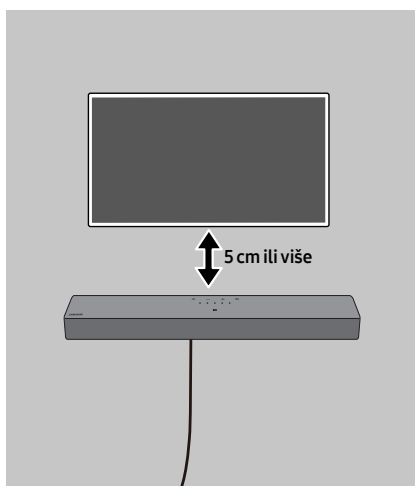

Za montažu na betonskim zidovima
(ne isporučuje se)

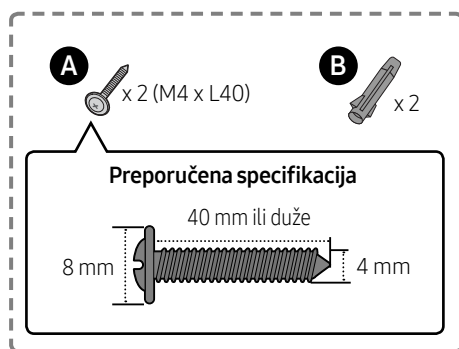

NAPOMENA

- Montaža na druge vrste zidova zahteva različite vrste vijaka.

1.

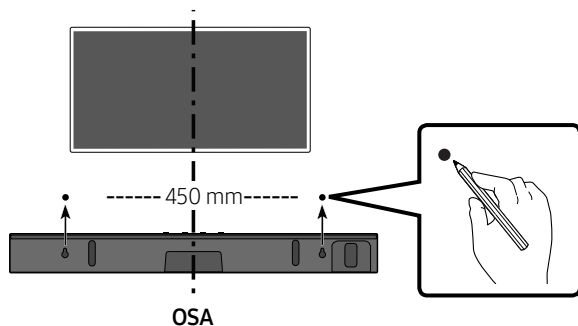

NAPOMENE

- Ako je vaš TV montiran na zidu, montirajte uređaj Soundbar 5 cm ili više ispod vašeg TV-a.
- Označite pozicije rupa olovkom.

2.

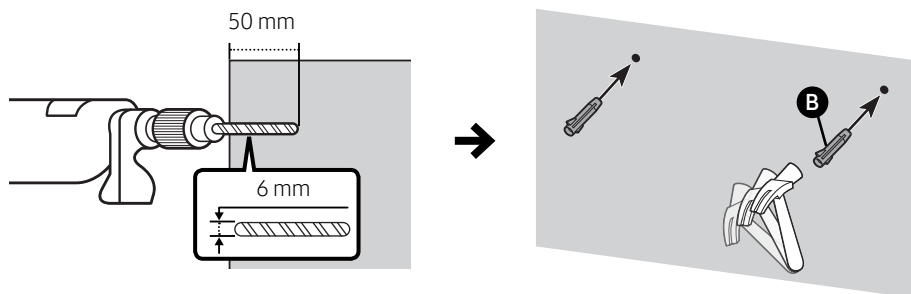

VAŽNA NAPOMENA

- Metoda montiranja koja je ovde prikazana se odnosi samo na BETONSKE zidove. Metode montiranja će se razlikovati u zavisnosti od vrste zida. Za montiranje na gipsanom zidu preporučujemo da obavezno izbušite rupe za vijke u drvenom sloju koji se nalazi ispod.

3.

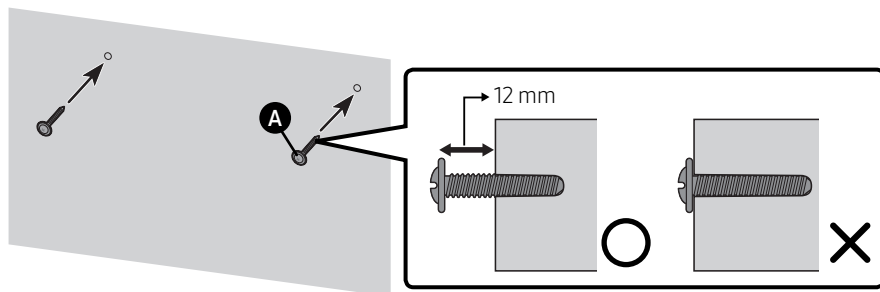

4.

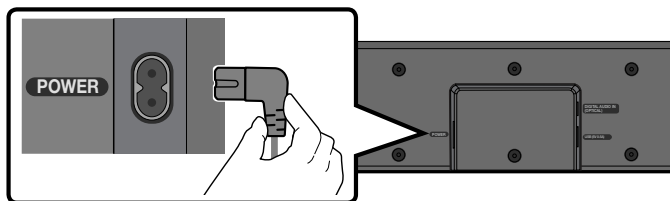

5.

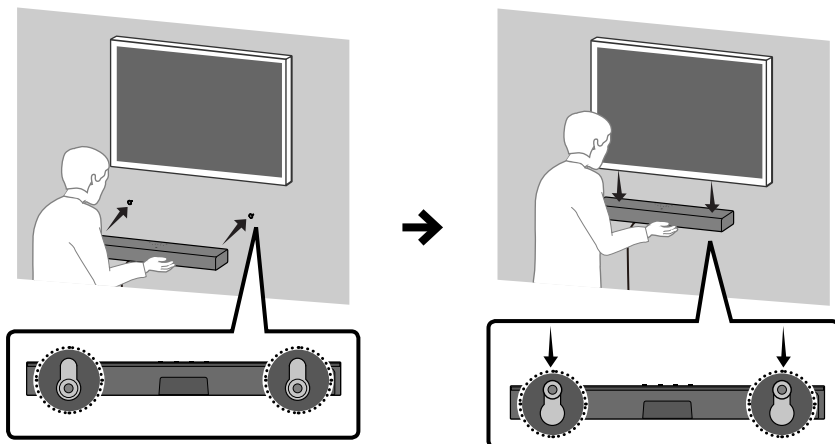

NAPOMENA

- Nosачi za montažu na zid su ugrađeni na zadnju stranu uređaja Soundbar.

⚠ OPREZ

- Pritisnite uređaj Soundbar snagom koja je dovoljna za pričvršćivanje na zid. Ako uređaj Soundbar nije čvrsto fiksiran na zidu, može se slučajno otkaçiti što može dovesti do lične povrede.
- Nemojte da lupate ili udarate uređaj Soundbar (naročito ne s donje strane). Udarac bi mogao da odvoji uređaj Soundbar sa zida, što bi moglo da dovede do lične povrede.

11 AŽURIRANJE SOFTVERA

Važno: nakon nadogradnje zadržite originalne Postavke.

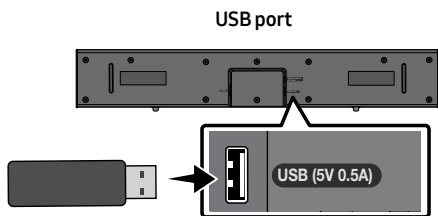

1. Priključite USB memorijski uređaj u USB priključak na svom računaru.
Važno: postarajte se da se na USB memorijskom uređaju ne nalaze muzičke datoteke. To može dovesti do neuspelog ažuriranja firmvera.
2. Otvorite stranicu (samsung.com) → izaberite Unos broja modela i unesite model svog Soundbar zvučnika. Izaberite priručnike i stavke za preuzimanje i preuzmite najnoviju softversku datoteku.
3. Sačuvajte preuzeti softver na USB memorijski uređaj i izaberite „Raspakuj ovde“ kako biste raspakovali fasciklu.
4. Isključite zvučnik Soundbar i priključite USB stick koji sadrži ažuriranje softvera u **USB** port.

5. Priključite USB na Soundbar i prebacite na USB izvor, softver će se automatski ažurirati i završiće ažuriranje za 2 minuta. Tokom postupka ažuriranja, 5 LED lampica će početi da trepere u petlji, a zatim će svih 5 LED lampica zasvetleti belo, nakon čega će 5 LED lampica ponovo da trepere u petlji. Kada se ažuriranje završi, indikator cijan boje treperi 3 puta, a Soundbar se automatski restartuje.

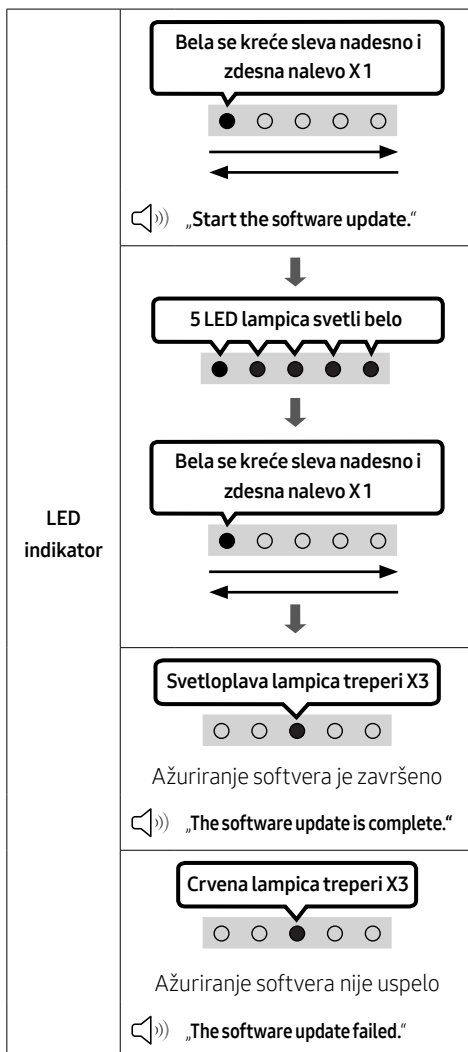

- Ovaj proizvod ima funkciju DUAL BOOT. Ako firmver ne uspe da se ažurira, možete ponovo da ažurirate firmver.

Ako LED lampice ne trepere odgovarajućim redosledom

1. Isključite uređaj Soundbar, otkačite ga, a zatim ponovo povežite memorijski uređaj koji sadrži datoteke za ažuriranje za **USB** priključak na uređaju Soundbar.
2. Isključite napojni kabl uređaja Soundbar i ponovo ga priključite, a zatim uključite uređaj Soundbar.

NAPOMENE

- Ažuriranje firmvera možda ne bude funkcionisalo pravilno ako su zvučne datoteke koje podržava uređaj Soundbar sačuvane na memorijskom uređaju.
- Nemojte da isključujete napajanje ili vadite USB uređaj dok se ažuriranja primenjuju. Glavna jedinica će se automatski isključiti nakon završetka ažuriranja firmvera.
- Nakon nadogradnje zadržite originalne Postavke. (uključujući Jačinu zvuka, zvučno polje itd.)
 - Kada se ažuriranje firmvera završi, Soundbar se automatski uključuje i pojavljuje se korisnički interfejs Glas. Ako softver ne uspe da se ažurira, proverite da li je USB uređaj oštećen.
- Korisnici operativnog sistema Mac bi trebalo da koriste MS-DOS (FAT) za USB format.
- Ažuriranje putem USB priključka možda nije dostupno, u zavisnosti od proizvođača memorijskog uređaja.

Resetovanje

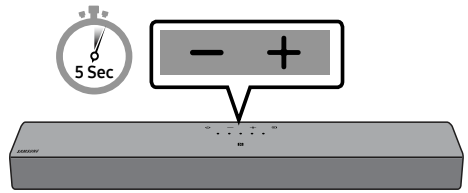

Kada je Soundbar uključen, istovremeno pritisnite dugmad **— + (Jačina zvuka)** na kućištu i držite bar 5 sekundi. LED displej se menja, kao što je prikazano u nastavku, a zatim se Soundbar resetuje.

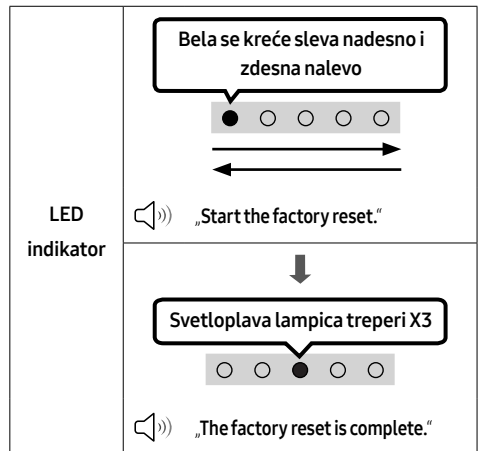

⚠ OPREZ

- Resetuju se sve postavke Soundbar zvučnika. Vodite računa da ovo obavljate samo kada je resetovanje obavezno.

12 REŠAVANJE PROBLEMA

Pre nego što zatražite pomoć, proverite sledeće.

Soundbar se ne uključuje.

- Proverite da li je kabl za napajanje Soundbar-a pravilno priključen u utičnicu.

Soundbar nepravilno radi.

- Nakon isključivanja kabla za napajanje, ponovo ga uključite.
- Isključite i ponovo uključite spoljni uređaj i pokušajte ponovo.
- Ako nema signala, Soundbar se automatski isključuje nakon određenog vremenskog perioda. Uključite napajanje. (pogledajte stranu 9.)

Daljinski upravljač ne radi.

- Usmerite daljinski upravljač direktno na Soundbar.
- Zamenite baterije novim.

Soundbar ne emituje nikakav zvuk.

- Jačina zvuka Soundbar-a je preniska ili je zvuk prigušen. Prilagodite jačinu zvuka.
- Kada je bilo koji spoljni uređaj (STB uređaj, Bluetooth uređaj, mobilni uređaj itd.) povezan, podesite jačinu zvuka na spoljnjem uređaju.
- Za emitovanje zvuka TV-a izaberite Soundbar. (Samsung TV: Početna (🏠) → Meni → Podešavanja (⚙️) → Sva podešavanja (⚙️) → Zvuk → Izlaz zvuka → izaberite Soundbar)
- Veza kabla sa zvučnikom Soundbar je možda labava. Isključite kabl i ponovo ga priključite.
- Potpuno isključite kabl za napajanje, ponovo ga priključite, pa uključite napajanje.
- Inicijalizujte proizvod i pokušajte ponovo. (pogledajte stranu 31.)

Soundbar se ne povezuje putem Bluetooth veze.

- Prilikom povezivanja sa novim uređajem, prebacite na Bluetooth uparivanje radi povezivanja. (Pritisnite dugme **PAIR** na daljinskom upravljaču ili pritisnite dugme  (Izvor) na kućištu na najmanje 5 sekundi.)
- Ako je Soundbar povezan sa drugim uređajem, prvo isključite taj uređaj da biste ih zamenili.
- Ponovo izvršite povezivanje nakon što ga uklonite sa liste Bluetooth zvučnika na uređaju koji povezujete. (Samsung TV: Početna (🏠) → Meni → Podešavanja (⚙️) → Sva podešavanja (⚙️) → Zvuk → Izlaz zvuka → Lista Bluetooth zvučnika)
- Isključite i ponovo priključite priključak za napajanje, pa pokušajte ponovo.
- Inicijalizujte proizvod i pokušajte ponovo. (pogledajte stranu 31.)

Zvuk nestaje prilikom povezivanja putem Bluetooth veze.

- Ako se vaš uređaj koji je povezan putem Bluetooth veze previše udalji od Soundbar zvučnika, to može da dovede do nestajanje zvuka. Pomerite uređaj bliže Soundbar zvučniku.
- Zvuk može da nestane ako je neki deo vašeg tela u kontaktu sa Bluetooth primopredajnikom ili je proizvod postavljen na metalnom komadu nameštaja. Proverite okruženje u kome je uređaj postavljen i uslove upotrebe.

Soundbar se ne uključuje automatski zajedno sa TV-om.

- Ako isključite zvučnik Soundbar tokom gledanja televizora, sinhronizacija napajanja sa televizorom biće onemogućena. Isključite televizor i Soundbar pomoću daljinskog upravljača za televizor.

13 LICENCA



Dolby, Dolby Audio, and the double-D symbol are trademarks of Dolby Laboratories Licensing Corporation. Manufactured under license from Dolby Laboratories. Confidential unpublished works. Copyright 1992-2019 Dolby Laboratories. All rights reserved.



For DTS patents, see <http://patents.dts.com>. Manufactured under license from DTS, Inc. (for companies headquartered in the U.S./Japan/Taiwan) or under license from DTS Licensing Limited (for all other companies). DTS, DigitalSurround, and the DTS logo are registered trademarks or trademarks of DTS, Inc. in the United States and other countries. © 2021 DTS, Inc. ALL RIGHTS RESERVED.



The Bluetooth® word mark and logos are registered trademarks owned by Bluetooth SIG, Inc. and any use of such marks by Samsung Electronics Co., Ltd. is under license. Other trademarks and trade names are those of their respective owners.

14 OBAVEŠTENJE O LICENCI OTVORENOG IZVORNOG KODA

Da biste poslali pitanja i zahteve u vezi sa softverom otvorenog koda obratite se grupi Samsung Open Source (<http://opensource.samsung.com>)

15 VAŽNA NAPOMENA O SERVISIRANJU

- Slike i ilustracije koje su upotrebljene u ovom korisničkom uputstvu date su samo kao reference i mogu se razlikovati od vašeg proizvoda.
- Administrativni troškovi mogu biti naplaćeni u sledećim slučajevima:
 - (a) tehničar je pozvan u vaš dom na vaš zahtev i ako proizvod nije u kvaru (tj. ako niste pročitali ovo korisničko uputstvo),
 - (b) vi donesete uređaj u servisni centar, a proizvod nije u kvaru (tj. ako niste pročitali ovo korisničko uputstvo).
- Iznos tih administrativnih troškova biće vam saopšten pre obavljanja bilo kakvih radova ili kućne posete.

16 SPECIFIKACIJE I VODIČ

Specifikacije

Naziv modela	HW-C400
USB	5V/0,5A
Težina	2,0 kg
Dimenzije (Š x V x D)	641,0 x 66,5 x 107,0 mm
Opseg radne temperature	+5°C do +35°C
Radni opseg vlažnosti vazduha	10 % ~ 75 %
POJAČALO Nominalna izlazna snaga	20W x 2
Podržani formati za reprodukciju	LPCM 2ch, Dolby Audio™ (podržani Dolby® Digital), DTS
Ukupna potrošnja energije u režimu mirovanja (W)	0,5W
Bluetooth Način deaktivacije porta	Pritisnite i zadržite dugme SOUND MODE tokom više od 5 sekundi kako biste isključili funkciju Bluetooth Power.

NAPOMENE

- Samsung Electronics Co., Ltd zadržava pravo da promeni specifikacije bez prethodne najave.
- Težina i dimenzije su približne.

- Kompanija Samsung ovim izjavljuje da je ova radio-oprema u skladu sa Direktivom 2014/53/EU i relevantnim zakonskim odredbama Ujedinjenog Kraljevstva. Ceo tekst izjave o usklađenosti dostupan je na sledećoj internet adresi: <http://www.samsung.com>; idite na stavku Podrška i unesite naziv modela. Ova oprema sme da se koristi u svim državama članicama EU i Ujedinjenom Kraljevstvu.
- **IZLAZNA SNAGA BEŽIČNOG UREĐAJA**
RF maks. snaga predajnika
 100mW pri 2,4GHz – 2,4835GHz



[Ispravno odlaganje baterija za ovaj uređaj]

(Primenjuje su u zemljama sa odvojenim sistemima za prikupljanje otpada)

Ova oznaka na bateriji, priručniku ili na pakovanju znači da baterija u ovom proizvodu ne sme da se odloži sa ostalim otpadom iz domaćinstva, kada prestane da radi. Tamo gde postoje sledeće oznake hemijskih elemenata Hg, Cd ili Pb, to označava da baterija sadrži živu, kadmijum ili olovo u količinama iznad nivoa dozvoljenog prema direktivi EC Directive 2006/66.

Ukoliko se baterije ne odlože na pravilan način, ove supstance mogu biti štetne po zdravlje ili po životnu okolinu.

Da biste zaštitili prirodna bogatstva i da biste promovisali ponovnu upotrebu recikliranog materijala, odvojite baterije od ostalog otpada i reciklirajte ih pomoću svog lokalnog sistema za reciklažu baterija.



Pravilno odlaganje ovog proizvoda
(Odlaganje električne i elektronske opreme)

(Primenjuje su u zemljama sa odvojenim sistemima za prikupljanje otpada)

Ovo obeležje na proizvodu, dodaci ili dokumentacija označavaju to da proizvod i njegovi elektronski dodaci (npr. punjač, slušalice, USB kabl) ne bi smeli da se odlažu zajedno sa ostalim otpadom iz domaćinstva, kada im istekne vek trajanja. Da biste sprečili moguće ugrožavanje čovekove okoline ili ljudskog zdravlja usled nekontrolisanog odlaganja, odvojite ove proizvode od ostalog otpada i odgovorno ga reciklirajte kako biste promovisali trajnu ponovnu upotrebu materijalnih resursa.

Kućni korisnici treba da se obrate prodavcu kod koga su kupili ovaj proizvod ili lokalnoj državnoj ustanovi kako bi se upoznali sa detaljima o mestu i načinu na koji mogu da izvrše recikliranje ovih proizvoda koje će biti bezbedno po čovekovu okolinu.

Poslovni korisnici treba da se obrate dobavljaču i provere uslove i odredbe ugovora o kupovini. Ovaj proizvod i njegovi elektronski dodaci prilikom odlaganja ne treba da se mešaju sa ostalim komercijalnim otpadom.

Za više informacija o posvećenosti životnoj sredini i o regulatornim obavezama kompanije Samsung, npr. REACH, WEEE, Baterije, posetite:

www.samsung.com/uk/aboutsamsung/sustainability/environment/our-commitment/data/









VARNOSTNI PODATKI

VARNOSTNA OPOZORILA

ZARADI NEVARNOSTI ELEKTRIČNEGA UDARA NE ODPIRAJTE ZADNJEGA (HRBTNEGA) POKROVA.

NAPRAVA NIMA DELOV, KI BI JIH LAHKO POPRAVIL UPORABNIK. SERVIS NAJ OPRAVI USTREZNO USPOSOBLJENA OSEBA.

V spodnji razpredelnici poiščite razlage simbolov, ki so lahko navedeni na vašem izdelku Samsung.

	POZOR NEVARNOST ELEKTRIČNEGA UDARA. NE ODPIRAJTE.	
	Ta simbol označuje visoko napetost v notranjosti. Priti v kakršen koli stik s katerim koli delom v notranjosti naprave je nevarno.	
	Ta simbol označuje, da je izdelku priložena pomembna dokumentacija o njegovi uporabi in vzdrževanju.	
	Izdelek razreda II: Ta simbol označuje, da izdelek ne potrebuje varnostne povezave z električno ozemljitvijo. Če tega simbola ni na izdelku z napajalnim kablom, izdelek MORA biti priključen v zaščiten vtičnico (ozemljitev).	
	Napetost izmeničnega toka: Ta simbol označuje, da je nazivna napetost s tem simbolom napetost izmeničnega toka.	
	Napetost enosmernega toka: Ta simbol označuje, da je nazivna napetost s tem simbolom napetost enosmernega toka.	
	Pozor, preberite navodila za uporabo: Ta simbol svetuje uporabniku, da si v uporabniškem priročniku prebere dodatne varnostne informacije.	

OPOZORILO

- Izpostavljanje naprave padavinam ali vlagi poveča nevarnost požara ali električnega udara.

POZOR

- ZA ZMANJŠANJE NEVARNOSTI ELEKTRIČNEGA UDARA VTIKAČ DO KONCA POTISNITE V VTIČNICO.
- Naprava naj bo vedno vključena v ozemljeno električno vtičnico.
- Če želite napravo izključiti iz električnega omrežja, izvlecite vtičač, katerega napajalni kabel naj bo prosto dostopen, iz vtičnice.
- Naprave ne izpostavljajte kapljanju ali pljuskom tekočine. Na napravo ne postavljajte predmetov, napolnjenih s tekočino, na primer vaz.
- Če želite napravo popolnoma izključiti, morate izvleči vtič iz električne vtičnice. Zato mora biti vtič vedno hitro in preprosto dostopen.

PREVIDNOSTNI UKREPI

1. Zagotovite, da je izmenični tok v vašem domu skladen z zahtevami, navedenimi na identifikacijski nalepki na spodnji strani izdelka. Napravo namestite na vodoravno in čvrsto podlago (pohišstvo) z ustreznim prostorom za prezračevanje 7–10 cm. Prezračevalne reže ne smejo biti pokrite. Naprave ne postavljajte na ojačevalnik ali drugo opremo, ki se segreva. Naprava je namenjena za neprekinjeno uporabo. Če želite napravo v popolnoma izklopiti, izvlecite vtič iz omrežne vtičnice. Napravo izklopite iz omrežne vtičnice, če je dlje časa ne boste uporabljali.
2. Med neurji vtikač izključite iz električne vtičnice. Zvišana napetost, ki jo povzroči strela, lahko poškoduje napravo.
3. Naprave ne izpostavljajte neposredni sončni svetlobi ali drugim virom toplote. To lahko povzroči pregrevanje in okvaro naprave.
4. Zaščitite napravo pred vlago (npr. vazami) in prekomerno toploto (npr. kaminom) ali napravami, ki ustvarjajo močno elektromagnetno valovanje. Če pride do okvare naprave, napajalni kabel izključite iz vtičnice. Naprava ni primerna za industrijsko rabo. Izdelek uporabljajte le za osebno uporabo. Če napravo ali ploščo hranite v hladnem prostoru, lahko pride do kondenzacije. Če napravo prevažate v zimskem času, pred uporabo počakajte približno 2 uri, da se segreje na sobno temperaturo.

5. Baterije, ki se uporabljajo skupaj s tem izdelkom, vsebujejo okolju nevarne kemikalije. Baterij ne zavržite skupaj z ostalimi gospodinjskimi odpadki. Baterij ne odvrzite v ogenj. Baterij ne vežite kratko in jih ne razstavljajte ali pregrevajte.
POZOR : Če baterija ni pravilno zamenjana, obstaja nevarnost eksplozije. Zamenjajte jo samo z baterijo iste ali enakovredne vrste.

VSEBINA

01	Preverjanje komponent	6
02	Pregled izdelka	7
	Zgornja plošča zvočnika Soundbar	7
	Spodnja plošča zvočnika Soundbar	8
03	Uporaba daljinskega upravljalnika	9
	Vstavljanje baterij pred uporabo daljinskega upravljalnika (2 bateriji AAA)	9
	Kako uporabljati daljinski upravljalnik	9
	Uporaba skritih gumbov (gumbov z več kot eno funkcijo)	14
	Izhodne specifikacije za različne načine zvočnega učinka	14
	Nastavljanje glasnosti zvočnika Soundbar z daljinskim upravljalnikom za televizor	15
04	Priključitev zvočnika Soundbar	16
	Priključitev električne energije	16
05	Uporaba ožičene povezave s televizorjem	17
	Povezava z uporabo optičnega kabla	17
06	Uporaba brezžične povezave s televizorjem	18
	Povezava prek funkcije Bluetooth	18
07	Povezovanje z zunanjo napravo	20
	Povezava z uporabo optičnega kabla	20

08	Povezovanje naprave za shranjevanje USB	21
09	Povezovanje mobilne naprave	23
	Povezovanje prek funkcije Bluetooth	23
	.Povezovanje zvočnika Soundbar z mobilno napravo prek funkcije NFC	26
10	Namestitev stenskega nosilca (izbirno)	27
	Previdnostni ukrepi za namestitev	27
	Komponente stenskega nosilca	27
11	Posodobitev programske opreme	30
	Ponastavi	31
12	Odpravljanje težav	32
13	Licenca	33
14	Obvestilo o odprtokodnih licencah	34
15	Pomembno obvestilo o servisiranju	34
16	Specifikacije in vodnik	35
	Tehnične lastnosti	35

01 PREVERJANJE KOMPONENT

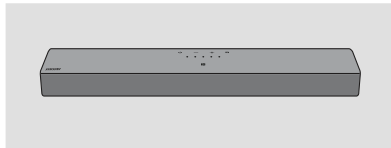

Glavna enota zvočnika Soundbar



**Napajalni kabel
(Soundbar)**











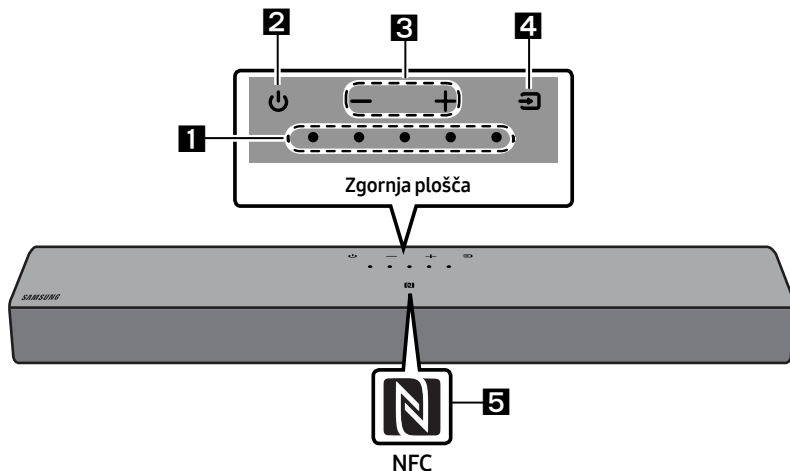

















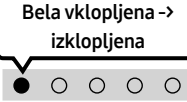

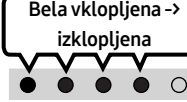
**Daljinski upravljalnik /
baterije za zvočnik Soundbar**

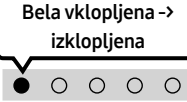
- Za več informacij o električnem napajanju in porabi električne energije si oglejte oznako na izdelku. (Oznaka: Spodnji del glavne enote zvočnika Soundbar)
- Za nakup dodatnih komponent ali kablov se obrnite na Samsungov servisni center ali podporo za stranke.
- Oblika in specifikacije se lahko spremenijo brez predhodnega opozorila.
- Videz dodatkov se lahko nekoliko razlikuje od dodatkov, prikazanih na zgornjih slikah.

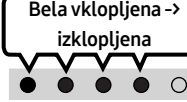
02 PREGLED IZDELKA

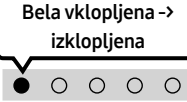
Zgornja plošča zvočnika Soundbar

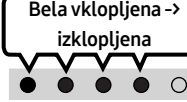

<p>1</p>	<p>Lučka kazalnika LED</p>	<p>Lučke kazalnika LED utripa, sveti ali spreminja barvo glede na trenutni način ali stanje zvočnika Soundbar. Barva lučke kazalnika LED in število lučk označujeta aktivni način, kot je opisano spodaj.</p> <table border="1" data-bbox="266 884 1025 995"> <tr> <td data-bbox="266 884 404 995">  Bela lučka LED </td> <td data-bbox="404 884 542 995">  Bela lučka LED </td> <td data-bbox="542 884 679 995">  Večbarvna lučka LED </td> <td data-bbox="679 884 817 995">  Bela lučka LED </td> <td data-bbox="817 884 1025 995">  Bela lučka LED </td> </tr> </table> <ul style="list-style-type: none"> • Večbarvna lučka LED se spremeni v Belo, Sinje Modro, Zeleno, Rdečo, Rumena, Oranžna, Vijolična in Modro, odvisno od načina ali stanja. 	 Bela lučka LED	 Bela lučka LED	 Večbarvna lučka LED	 Bela lučka LED	 Bela lučka LED			
 Bela lučka LED	 Bela lučka LED	 Večbarvna lučka LED	 Bela lučka LED	 Bela lučka LED						
<p>2</p>	<p>Vklop</p>	<p>Za vklop in izklop napajanja.</p>								
<p>3</p>	<p>Glasnost</p>	<p>Za nastavitve glasnosti.</p>								
<p>4</p>	<p>Vir</p>	<ul style="list-style-type: none"> • Pritisnite gumb  (Vir), da spremenite način. Vsakič ko spremenite način, lučka LED zasveti v beli barvi in se nato izklopi. <table border="1" data-bbox="266 1267 1025 1449"> <tr> <td data-bbox="266 1267 367 1385"> Lučka kazalnika LED </td> <td data-bbox="367 1267 583 1385">  </td> <td data-bbox="583 1267 799 1385">  </td> <td data-bbox="799 1267 1025 1385">  </td> </tr> <tr> <td data-bbox="266 1385 367 1449">  </td> <td data-bbox="367 1385 583 1449"> »Digital Audio In« </td> <td data-bbox="583 1385 799 1449"> »Bluetooth« </td> <td data-bbox="799 1385 1025 1449"> »USB« </td> </tr> </table>	Lučka kazalnika LED					»Digital Audio In«	»Bluetooth«	»USB«
Lučka kazalnika LED										
	»Digital Audio In«	»Bluetooth«	»USB«							

5	Logotip NFC	Povezavo Bluetooth lahko aktivirate tako, da svoj telefon postavite v območje zaznavanja NFC zvočnika Soundbar.
----------	--------------------	---

- Gumb za vklop začne delovati od 4 do 6 sekund po priključitvi električnega kabla.
- Ta enota začne predvajati zvok od 4 do 5 sekund po vklopu.
- Če slišite zvok iz televizorja in zvočnika Soundbar, odprite meni **Nastavitve** za zvok televizorja in spremenite zvočnik televizorja na **Zunanji zvočnik**.

Spodnja plošča zvočnika Soundbar

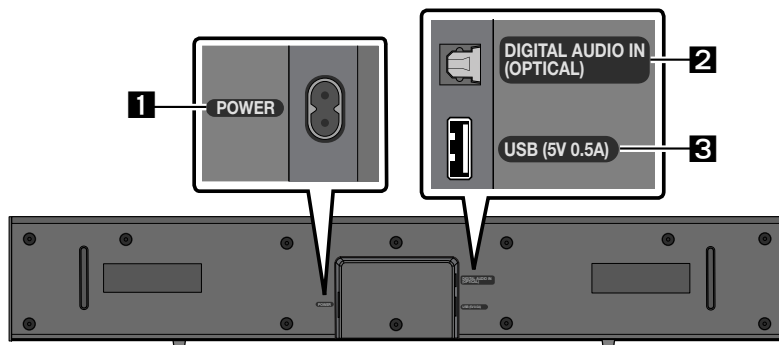

1	POWER Priključite napajalni kabel za izmenični tok za Soundbar.
2	DIGITAL AUDIO IN (OPTICAL) Povežite z digitalnim (optičnim) izhodom zunanje naprave.
3	USB (5V 0.5A) Tukaj povežite napravo USB za predvajanje glasbenih datotek v napravi USB prek zvočnika Soundbar.

- To enoto ali druge komponente priključite na električno vtičnico šele, ko medsebojno povežete vse komponente.

03 UPORABA DALJINSKEGA UPRAVLJALNIKA

Vstavljanje baterij pred uporabo daljinskega upravljalnika (2 bateriji AAA)

Zadnji pokrov potiskajte v smeri puščice tako, da ga popolnoma odstranite. Vstavite 2 bateriji AAA (1,5 V) in ju pravilno obrnite. Zadnji pokrov potisnite nazaj na mesto.

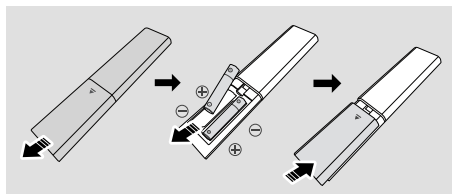

Kako uporabljati daljinski upravljalnik

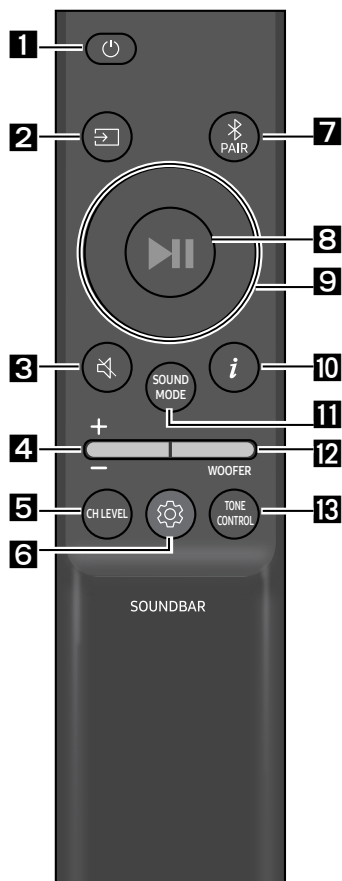

1

Vklop

Vklopi ali izklopi zvočnik Soundbar.

Lučka kazalnika LED	Sinje modra lučka utripne X1	Rdeča lučka utripne X3
	Vklopljena	Izklopljena

- **Funkcija Auto Power Down**

Enota se v naslednjih situacijah samodejno izklopi:

- V načinu »Digital Audio In« / »Bluetooth« / »USB«, če 18 minut ni zvočnega signala.

2

(Vir)

Pritisnite za izbiro vira, povezanega z zvočnikom Soundbar.

3

(Nemo)

Pritisnite gumb (Nemo), da izklopite zvok.

Za ponovni vklop zvoka ponovno pritisnite gumb.

Lučka kazalnika LED	Lučka ponavljajoče utripa X
---------------------	-----------------------------

4**Glasnost**

Za prilagoditev glasnosti pritisnite gumb gor ali dol.

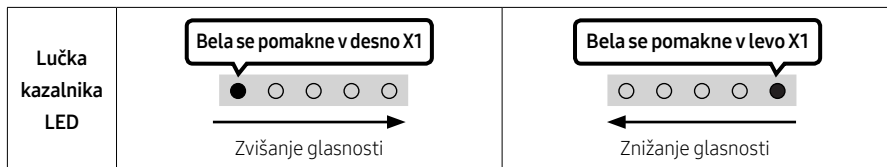
**5****CH LEVEL**

S pritiskanjem gumba lahko nastavite glasnost posameznega zvočnika.

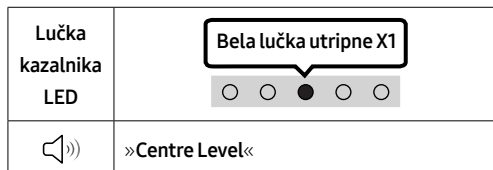
**6**
 **(Upravljanje zvoka)**



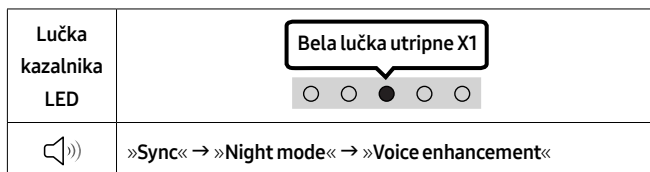

S pritiskom gumba lahko nastavite želeno zvočno funkcijo. Želeni element lahko prilagodite z gumboma **Gor/Dol**. Vsakič, ko se način spremeni, večbarvna lučka LED utripa belo.

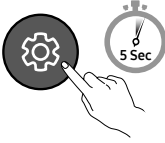
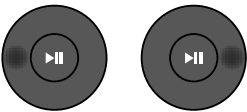

- Če slika v televizorju in zvok iz zvočnika Soundbar nista sinhronizirana, na zaslону za upravljanje zvoka izberite »Sync« in nato z gumboma **Gor/Dol** nastavite zamik zvoka med 0 in 300 milisekundami. (Ni na voljo v načinu »USB« ali »Bluetooth«.)
- Možnost »Sync« podpirajo samo nekatere funkcije.
- Način »Night mode« je optimiziran za nočno gledanje, saj so nastavitve tako nastavljene, da zmanjšajo glasnost in obenem ohranijo čistost dialoga.
- Način »Voice enhancement« olajša poslušanje govora v filmih in na TV.

7 Band EQ

Za nastavitve zvoka za posamezni frekvenčni pas pritisnite gumb  (**Upravljanje zvoka**) in ga držite približno 5 sekund. Z gumboma **Levo/Desno** lahko izberete 150 Hz, 300 Hz, 600 Hz, 1,2 kHz, 2,5 kHz, 5 kHz in 10kHz, vsak pas pa lahko z gumboma **Gor/Dol** nastavite med -6 in +6. (Poskrbite, da je način zvoka nastavljen na »Standard«.)

7 Band EQ			
			
Pritisnite gumb  (Upravljanje zvoka) in ga pridržite približno 5 sekund.		Z gumboma Levo/Desno je vsakega mogoče nastaviti na vrednost od -6 do +6.	
	»150Hz«		»150Hz« → »300Hz« → »600Hz« → »1.2kHz« → »2.5kHz« → »5kHz« → »10kHz«

7

Bluetooth PAIR

Zvočnik Soundbar preklopite v način seznanjanja Bluetooth.

Ko pritisnete gumb, se zaslon LED spremeni, kot je prikazano spodaj.

- Dokler seznanjanje ni končano, se večbarvna lučka LED spreminja v naslednjem zaporedju **Rdeča** → **Zelena** → **Modra**.

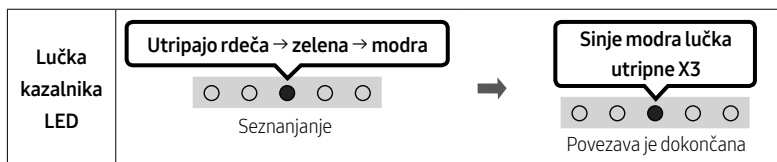

8

(Predvajanje/Začasna ustavitvev)

S pritiskom na gumb v načinu »USB« lahko glasbo tudi predvajate ali začasno ustavite.

9

Gor/Dol/Levo/Desno

Pritisnite **Gor/Dol/Levo/Desno** na gumbu, da izberete ali nastavite funkcije.

- **Ponavljanje**
Če želite uporabiti funkcijo Repeat v načinu »USB«, pritisnite gumb **Gor**.
- **Preskakovanje glasbe**
Pritisnite gumb **Desno**, da izberete naslednjo glasbeno datoteko. Pritisnite gumb **Levo**, da izberete prejšnjo glasbeno datoteko.



10

(Informacije)

Ko pritisnete ta gumb, se prikažejo informacije za vsak način. (Glejte stran 7.)

SOUND MODE

S pritiskom gumba lahko izberete želeni način zvoka. Vsakič, ko se način spremeni, večbarvna lučka LED utripa belo. (Zvočni način se lahko razlikuje glede na model TV-ja.)

Lučka kazalnika LED	
	»Surround Sound« → »Standard«

- **Surround Sound**
Zagotavlja širše zvočno polje kot standardna nastavev.
- **Standard**
Predvaja izvorni zvok.
- **Vklop/izklop funkcije Bluetooth Power**
Ta funkcija samodejno vklopi zvočnik Soundbar, ko prejme zahtevo za povezavo od predhodno povezanega televizorja ali naprave Bluetooth. Ta nastavev je privzeto vklopljena.
 - Če želite izklopiti funkcijo Bluetooth Power, pritisnite in več kot 5 sekund držite gumb **SOUND MODE**.
- **Vklop/izklop funkcije DRC (Dynamic Range Control)**
Omogoča uporabo nadzora dinamičnega obsega pri predvajanju posnetkov Dolby Digital. Če želite vklopiti ali izklopiti funkcijo DRC (Dynamic Range Control), ko je Soundbar izklopljen, pritisnite in za več kot 5 sekund pridržite gumb **SOUND MODE**. Če je funkcija DRC vklopljena, so glasni zvoki zmanjšani. (Zvok je lahko popačen.)

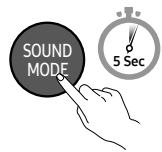
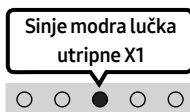
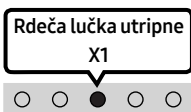
Gumb SOUND MODE	Lučka kazalnika LED	
	 Vklopljena (privzeto)	 Izklopljena
Vklop/izklop funkcije DRC	Preklop Vklop → Izklop	

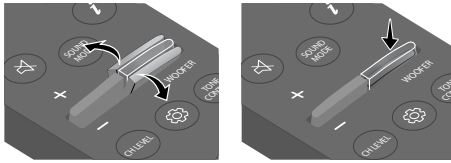
12**RAVEN ZA WOOFER (BAS)**

Za prilagoditev glasnosti nizkih tonov od -6 do +6 pritisnite gumb gor ali dol. Če želite glasnost nizkotonskega zvočnika nastaviti na 0 (privzeto), pritisnite gumb. (Globokotonski zvočnik ni vključen.)

13**TONE CONTROL**

S pritiskanjem gumba lahko nastavite glasnost visokega ali nizkega zvoka. Želeni element lahko prilagodite z gumboma **Gor/Dol**. (Ta funkcija je na voljo v vseh načinih zvoka, razen v načinu »**Standard**«.)

Lučka kazalnika LED	
	»Treble« → »Bass«

Uporaba skritih gumbov (gumbov z več kot eno funkcijo)

Skriti gumbi		Referenčna stran
Gumb za daljinsko upravljanje	Funkcija	
WOOFER (Gor)	Vklop/izklop daljinskega upravljalnika televizorja	Stran 15
Levo	Vklop/izklop samodejne povezave s televizorjem	Stran 19
 (Upravljanje zvoka)	7 Band EQ	Stran 11
SOUND MODE	Vklop/izklop funkcije DRC	Stran 12
	Vklop/izklop funkcije Bluetooth Power	Stran 12

Izhodne specifikacije za različne načine zvočnega učinka

Učinek	Vhod	Izhod
Surround Sound	2.0 kanala	2.0 kanala
	5.1 kanala	2.0 kanala
Standard	2.0 kanala	2.0 kanala
	5.1 kanala	2.0 kanala

Nastavljanje glasnosti zvočnika Soundbar z daljinskim upravljalnikom za televizor

Glasnost zvočnika Soundbar nastavite z daljinskim upravljalnikom televizorja.







- To funkcijo lahko uporabljate le z daljinskimi upravljalniki IR. Daljinski upravljalniki Bluetooth (daljinski upravljalniki, ki jih je treba seznaniti) niso podprti.
- Če želite uporabljati to funkcijo, zvočnik televizorja nastavite na **Zunanji zvočnik**.
- Proizvajalci, ki podpirajo to funkcijo:
Samsung, VIZIO, LG, Sony, Sharp, PHILIPS, PANASONIC, TOSHIBA, Hisense, RCA

Vklop/izklop daljinskega upravljalnika televizorja

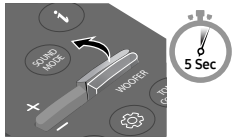
1. Izklopite zvočnik Soundbar.
2. Pritisnite gumb **WOOFER** in ga držite 5 sekund.

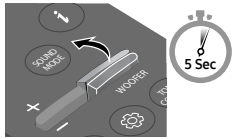
Vsakokrat, ko pritisnete gumb **WOOFER** navzgor in ga pridržite 5 sekund, se način spremeni v tem vrstnem redu: »Off-TV Remote« (privzeti način), »Samsung-TV Remote«, »All-TV Remote«.

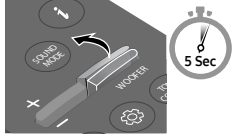
Stanje LED-indikatorja se spremeni ob vsaki spremembi načina, kot je prikazano spodaj.

Gumb na daljinskem upravljalniku	Lučka kazalnika LED	Stanje
	<p>Rdeča lučka utripne X1</p>  <p>»Off-TV Remote« (Privzeti način)</p>	Onemogočite daljinski upravljalnik televizorja.
	<p>Sinje/modra lučka utripne X1</p>  <p>»Samsung-TV Remote«</p>	Omogočite daljinski upravljalnik IR televizorja Samsung.
	<p>Modra lučka utripne X1</p>  <p>»All-TV Remote«</p>	Omogočite daljinski upravljalnik IR televizorja drugega proizvajalca.

04 PRIKLJUČITEV ZVOČNIKA SOUNDBAR

Priključitev električne energije

Uporabite napajalne komponente, da zvočnik Soundbar priključite na električno napajanje v naslednjem vrstnem redu:

- Za več informacij o zahtevanem električnem napajanju in porabi električne energije si oglejte oznako na izdelku. (Oznaka: Spodnji del glavne enote zvočnika Soundbar)
1. Električni kabel priključite na zvočnik Soundbar.
 2. Napajalni kabel priključite na stensko vtičnico.

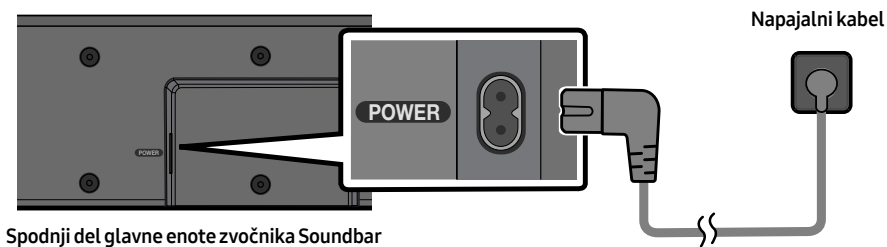

OPOMBA

- Če izklopite in ponovno vklopite napajalni kabel, ko je izdelek vklopljen, se zvočnik Soundbar samodejno vklopi.

05 UPORABA OŽIČENE POVEZAVE S TELEVIZORJEM

Povezava z uporabo optičnega kabla

Kontrolni seznam pred povezavo

- Pri uporabi optičnega kabla in če so na priključkih pokrovčki, jih ne pozabite odstraniti.

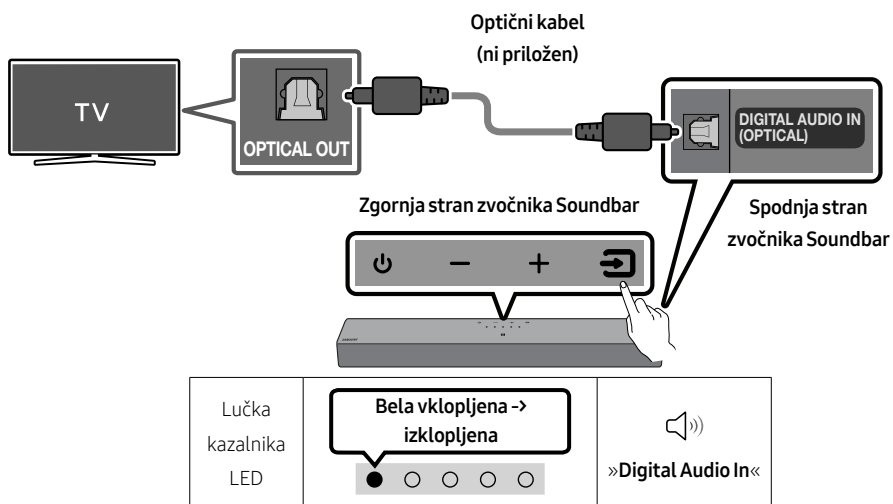

- Ko sta televizor in zvočnik Soundbar izklopljena, z optičnim kablom (ni priložen) povežite vrata **DIGITAL AUDIO IN (OPTICAL)** na zvočniku Soundbar in izhodna **OPTICAL** vrata na televizorju, kot je prikazano na sliki.
- Vklopite zvočnik Soundbar in televizor.
- Pritisnite gumb  (**Vir**) na zgornji plošči ali daljinskem upravljalniku in izberite način »**Digital Audio In**«.
- Zvok televizorja se oddaja iz zvočnika Soundbar.

06 UPORABA BREŽŽIČNE POVEZAVE S TELEVIZORJEM

Povezava prek funkcije Bluetooth

Ko je televizor Samsung povezan prek funkcije Bluetooth, lahko stereo zvok poslušate brez uporabe kablov.

- Povezati je mogoče samo en televizor Samsung hkrati.
 - Poveže se lahko televizor Samsung, ki podpira funkcijo Bluetooth.
- Preverite specifikacije vašega televizorja.

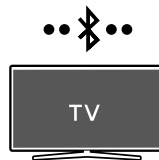

Začetna povezava

1. Na daljinskem upravljalniku zvočnika Soundbar pritisnite gumb **PAIR** ali pa na zgornji plošči zvočnika Soundbar pritisnite **(Vir)**, da vklopite način **»Bluetooth«**.

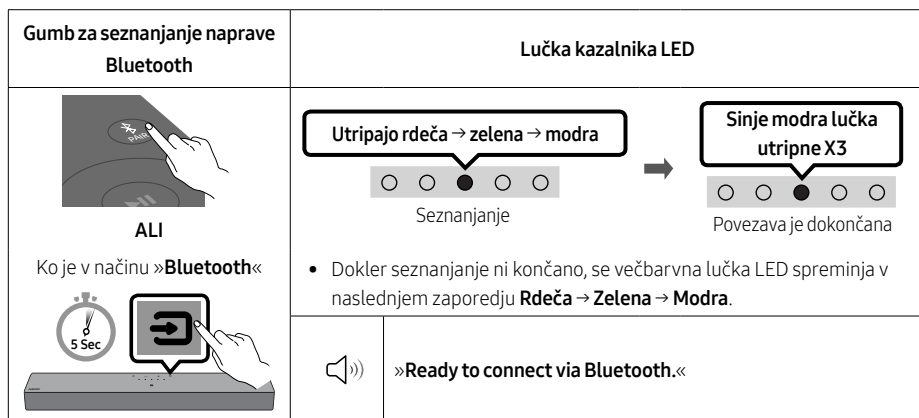

2. Na televizorju Samsung izberite način Bluetooth.
(npr. Domov (🏠) → Meni → Nastavitve (⚙️) → Vse nastavitve (⚙️) → Zvok → Predvajanje zvoka → Seznam zvočnikov Bluetooth → [AV]Soundbar C4-Series (Bluetooth))
3. S seznama na televizijskem zaslonu izberite **»[AV]Soundbar C4-Series«**.
Na seznamu naprav Bluetooth na televizorju je na voljo zvočnik Soundbar, ki je označen z **»Potrebno seznanjanje«** ali **»Seznanjeno«**. Če želite televizor Samsung povezati z zvočnikom Soundbar, izberite sporočilo in vzpostavite povezavo.
4. Zdaj lahko zvok televizorja Samsung TV poslušate prek zvočnika Soundbar.
 - Če med zvočnikom Soundbar in televizorjem Samsung obstaja dnevnik povezav, se zvočnik Soundbar samodejno poveže s spreminjanjem načina **»Bluetooth«**.

Če se naprava ne uspe povezati

- Če na seznamu zvočnikov televizorja Samsung že obstaja zvočnik Soundbar (npr. [AV]Soundbar C4-Series), ga izbrišite.
- Nato ponovite korake od 1 do 3.

Odklop zvočnika Soundbar iz televizorja Samsung

Pritisnite gumb  (**Vir**) na zgornji plošči ali daljinskem upravljalniku, da izberete način, ki ni

»Bluetooth«.

- Prekinitev povezave lahko traja, saj mora televizor Samsung prejeti odgovor iz zvočnika Soundbar. (Potreben čas se lahko razlikuje glede na model televizorja Samsung.)

Vklop/izklop samodejne povezave s televizorjem

Če želite preklicati samodejno povezovanje Bluetooth med zvočnikom Soundbar in televizorjem, pritisnite gumb **Levo** na daljinskem upravljalniku in ga pridržite 5 sekund, ko je zvočnik Soundbar v stanju »Bluetooth Ready«. (Preklop med Vklop → Izklop)

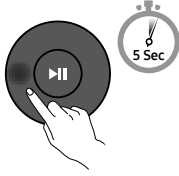
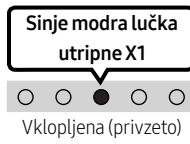
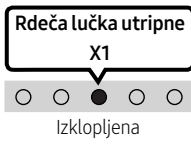
Gumb levo	Lučka kazalnika LED	
		
Bluetooth Ready	Preklop Vklop → Izklop	

Opombe o povezavi Bluetooth

- Za povezavo prek povezave Bluetooth položite novo napravo znotraj razdalje 1 metra.
- Če boste pri povezovanju naprave Bluetooth morali vnesti kodo PIN, vnesite <0000>.
- Zvočnik Soundbar se samodejno izklopi po 18 minutah v stanju pripravljenosti.
- Zvočnik Soundbar morda v naslednjih okoliščinah ne bo pravilno izvajal iskanja ali povezave Bluetooth:
 - Če je v okolici zvočnika Soundbar močno električno polje.
 - Če z zvočnikom Soundbar istočasno seznanjate več naprav Bluetooth.
 - Če je naprava Bluetooth izklopljena, ni nameščena ali pa ne deluje pravilno.
- Elektronske naprave lahko povzročijo radijske motnje. Naprav, ki proizvajajo elektromagnetne valove, ne postavljajte v bližino glavne enote zvočnika Soundbar (denimo mikrovalovnih pečic, naprav za brezžično omrežje LAN itd.).

07 POVEZOVANJE Z ZUNANJO NAPRAVO

Povezava z uporabo optičnega kabla

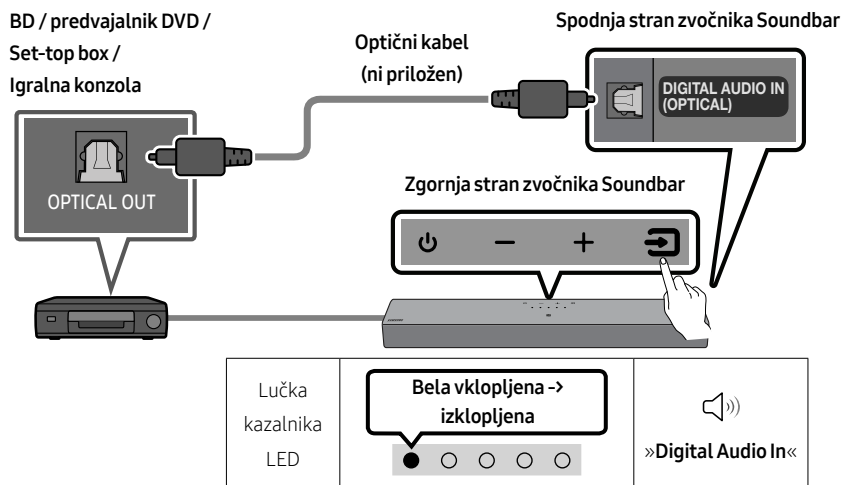

1. Ko sta zunanja naprava in zvočnik Soundbar izklopljena, z optičnim kablom (ni priložen) povežite vrata **DIGITAL AUDIO IN (OPTICAL)** na zvočniku Soundbar in izhodna **OPTICAL** vrata na televizorju, kot je prikazano na sliki.
2. Vklopite zvočnik Soundbar in zunanjo napravo.
3. Izberite način »**Digital Audio In**«, tako da na zgornji plošči ali daljinskem upravljalniku pritisnete gumb  (**Vir**).
4. Zvok zunanje naprave se oddaja iz zvočnika Soundbar.

08 POVEZOVANJE NAPRAVE ZA SHRANJEVANJE USB

V zvočniku Soundbar lahko predvajate glasbene datoteke iz naprave za shranjevanje.

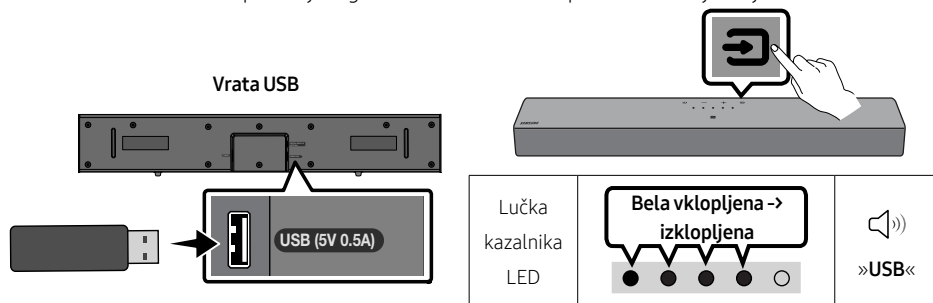

1. Priključite napravo USB v vrata USB na dnu izdelka.
2. Pritisnite gumb  (**Vir**) na zgornji plošči ali daljinskem upravljalniku in nato izberite način »USB«.
3. Prek zvočnika Soundbar predvajajte glasbene datoteke iz naprave za shranjevanje.
 - Zvočnik Soundbar se samodejno izklopi (Auto Power Down), če več kot 18 minut ni povezana nobena naprava USB.

Seznam združljivosti

Končnica	Kodek	Hitrost vzorčenja	Bitna hitrost
*.mp3	MPEG1 Layer2	32 kHz ~ 48 kHz	32 ~ 320 kb/s
	MPEG1 Layer3	32 kHz ~ 48 kHz	32 ~ 320 kb/s
	MPEG2 Layer3	16 kHz ~ 24 kHz	8 ~ 160 kb/s
	MPEG2.5 Layer3	8 kHz ~ 12 kHz	8 ~ 160 kb/s
*.wma	WMA7/8/9	32 kHz ~ 48 kHz	32 ~ 320 kb/s
*.aac *.m4a	AAC-LC (MPEG2/MPEG4 samo zvok)	32 kHz ~ 48 kHz	32 ~ 320 kb/s
*.wav	LPCM	32 kHz ~ 192 kHz	1024 ~ 9216 kb/s
*.flac	FLAC	32 kHz ~ 192 kHz	162 ~ 8100 kb/s

- Če imate v napravi USB shranjenih preveč map (približno 200) in datotek (približno 2000), lahko traja nekaj časa, da Soundbar dostopi do datotek in jih predvaja.
- Zvočnik Soundbar podpira le naprave USB z datotečnimi sistemi FAT16 (~2GB), FAT32 (~2TB) ali NTFS (~2TB).

09 POVEZOVANJE MOBILNE NAPRAVE

Povezovanje prek funkcije Bluetooth

Ko je mobilna naprava povezana prek funkcije Bluetooth, lahko stereo zvok poslušate brez uporabe kablov.





- Ko seznanjeno napravo Bluetooth povežete z izklopljenim zvočnikom Soundbar, se le-ta samodejno vklopi.



Mobilna naprava

Začetna povezava

- Ko se povezujete z novo napravo Bluetooth, se prepričajte, da je naprava znotraj razdalje 1 metra.
1. Na daljinskem upravljalniku zvočnika Soundbar pritisnite gumb **PAIR** ali pa na zgornji plošči zvočnika Soundbar pritisnite **(Vir)**, da vklopite način **»Bluetooth«**.

Gumb za seznanjanje naprave Bluetooth	Lučka kazalnika LED
 <p>ALI</p> <p>Ko je v načinu »Bluetooth«</p> 	<p>Utirpajo rdeča → zelena → modra</p>  <p>Seznanjanje</p> <p>→</p> <p>Sinje modra lučka utripne X3</p>  <p>Povezava je dokončana</p> <ul style="list-style-type: none">• Dokler seznanjanje ni končano, se večbarvna lučka LED spreminja v naslednjem zaporedju Rdeča → Zelena → Modra.
	 »Ready to connect via Bluetooth.«

2. Na seznamu vaše naprave izberite **»[AV]Samsung Soundbar C4-Series«**.
3. S povezavo prek vmesnika Bluetooth predvajajte glasbene datoteke iz naprave na zvočniku Soundbar.

Če se naprava ne poveže

- Če je zvočnik Soundbar že na seznamu zvočnikov v mobilni napravi (npr. **»[AV]Samsung Soundbar C4-Series«**), ga izbrišite.
- Ponovite 1. in 2. korak.

Opombe o povezavi Bluetooth

- Za povezavo prek povezave Bluetooth položite novo napravo znotraj razdalje 1 metra.
- Če boste pri povezovanju naprave Bluetooth morali vnesti kodo PIN, vnesite <0000>.
- Zvočnik Soundbar se samodejno izklopi po 18 minutah v stanju pripravljenosti.
- Zvočnik Soundbar morda v naslednjih okoliščinah ne bo pravilno izvajal iskanja ali povezave Bluetooth:
 - Če je v okolici zvočnika Soundbar močno električno polje.
 - Če z zvočnikom Soundbar istočasno seznanjate več naprav Bluetooth.
 - Če je naprava Bluetooth izklopljena, ni nameščena ali pa ne deluje pravilno.
- Elektronske naprave lahko povzročijo radijske motnje. Naprav, ki proizvajajo elektromagnetne valove, ne postavljajte v bližino glavne enote zvočnika Soundbar (denimo mikrovalovnih pečic, naprav za brezžično omrežje LAN itd.).
- Zvočnik Soundbar podpira podatke SBC (44,1 kHz, 48 kHz).
- Povežite le z napravo Bluetooth, ki podpira funkcijo A2DP (AV).
- Zvočnika Soundbar ne morete povezati z napravo Bluetooth, ki podpira samo funkcijo HF (prostoročno).
- Ko zvočnik Soundbar povežete z napravo Bluetooth, naj bosta čim bližje.
- S povečevanjem medsebojne oddaljenosti med zvočnikom Soundbar in napravo Bluetooth se slabša kakovost zvoka. Če sta napravi zunaj območja dosega, bo povezava Bluetooth morda prekinjena.
- Povezava Bluetooth na območjih s slabim sprejemom morda ne bo delovala, kot je predvideno.
- V spodaj navedenih pogojih lahko v napravi Bluetooth pride do šumov ali nepravilnega delovanja:
 - Ko se telo dotika oddajnika signala na napravi Bluetooth ali zvočniku Soundbar.
 - V vogalih ali v bližini ovire, kot je stena ali predelna stena, kjer lahko pride do sprememb električne energije.
 - Ob izpostavljenosti radijskim motnjam, ki jih povzročajo drugi izdelki, ki delujejo v istem frekvenčnem razponu, kot so medicinski pripomočki, mikrovalovne pečice in naprave za brezžični LAN.
 - Ovire, kot so vrata in stene, lahko vplivajo na kakovost zvoka, čeprav so naprave znotraj dosega delovanja.
- Upoštevajte, da zvočnika Soundbar med uporabo možnosti Bluetooth ni mogoče seznaniti z drugimi napravami Bluetooth.
- Ta brezžična naprava lahko med delovanjem povzroči električne motnje.

Vklop/izklop funkcije Bluetooth Power

Če se naprava Bluetooth, ki je bila predhodno povezana, poskuša povezati z zvočnikom Soundbar, ko je funkcija Bluetooth Power je vklopljena in je zvočnik Soundbar izklopljen, se zvočnik samodejno vklopi.

1. Ko je zvočnik Soundbar vklopljen, pritisnite in držite gumb **SOUND MODE** več kot 5 sekund.
2. Večbarvna lučka LED na zvočniku Soundbar utripa »**Sinje Modro**«.

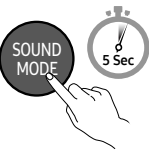
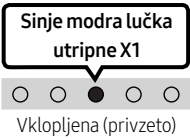
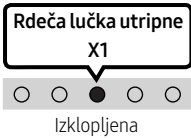
Gumb SOUND MODE	Lučka kazalnika LED	
		
Vklop/izklop funkcije Bluetooth Power	Preklop Vklop → Izklop	

Prekinitev povezave med napravo Bluetooth in zvočnikom Soundbar

Povezavo med napravo Bluetooth in napravo Soundbar lahko prekinete. Navodila najdete v uporabniškem priročniku naprave Bluetooth.

- Povezava naprave Soundbar bo prekinjena.
- Ob prekinitvi povezave zvočnika Soundbar z napravo Bluetooth večbarvni LED-indikator na zvočniku Soundbar trikrat utripne »**Rdeče**«.

Prekinjanje povezave med zvočnikom Soundbar in napravo Bluetooth

Pritisnite gumb  (**Vir**) na zgornji plošči ali daljinskem upravljalniku, da izberete način, ki ni »**Bluetooth**«.

- Prekinitev povezave traja, ker mora naprava Bluetooth prejeti odziv iz zvočnika Soundbar. (Čas se lahko razlikuje, odvisno od naprave Bluetooth)

Povezovanje zvočnika Soundbar z mobilno napravo prek funkcije NFC

Mobilno napravo postavite v območje za zaznavanje funkcije NFC na vrhu zvočnika Soundbar.

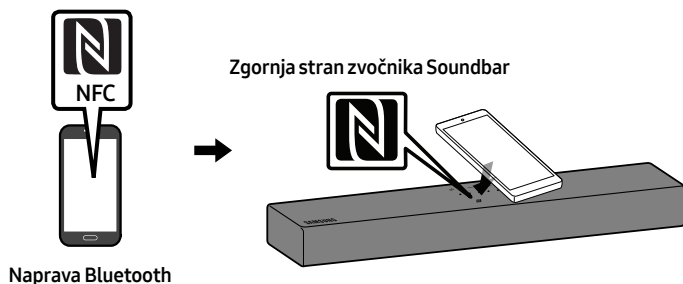

OPOMBE

- Prepričajte se, da je v mobilni napravi vklopljena funkcija NFC in da je zaslon naprave vklopljen.
- Povezava Bluetooth ni na voljo, ko je NFC v mobilni napravi v načinu posnemanja kartice.
- Če ste ob povezovanju naprave Bluetooth pozvani za vnos kode PIN, vnesite <0000>.
- Zvočnik Soundbar se samodejno izklopi po 18 minutah v stanju pripravljenosti.
- Zvočnik Soundbar iskanja Bluetooth ali povezovanja ne bo izvedel pravilno v naslednjih primerih:
 - Če je okrog zvočnika Soundbar močno električno polje.
 - Če je z zvočnikom Soundbar hkrati povezanih več naprav Bluetooth.
 - Če je naprava Bluetooth izklopljena, ni na mestu ali ne deluje pravilno.
- Elektronske naprave lahko povzročijo radijske motnje. Naprav, ki proizvajajo elektromagnetne valove, ne postavljajte v bližino glavne enote zvočnika Soundbar (denimo mikrovalovnih pečic, naprav za brezžično omrežje LAN itd.).
- Zvočnik Soundbar podpira podatke SBC (44,1 kHz, 48 kHz).
- Povezavo lahko vzpostavite samo z napravo Bluetooth, ki podpira funkcijo A2DP (AV).
- Zvočnika Soundbar ne morete povezati z napravo Bluetooth, ki podpira samo funkcijo HF (Hands Free).
- Ko povežete zvočnik Soundbar z napravo Bluetooth, boste z izbiro »[AV]Samsung Soundbar C4-Series« med prikazanimi napravami te naprave samodejno preklopili zvočnik Soundbar v način »Bluetooth«.
 - Funkcija je na voljo samo, če je zvočnik Soundbar naveden na seznamu združenih naprav naprave Bluetooth. (Naprava Bluetooth in zvočnik Soundbar morata biti pred tem najmanj enkrat povezana.)
- Zvočnika Soundbar ni mogoče seznaniti z drugo napravo Bluetooth, če že je v načinu Bluetooth in seznanjen z napravo Bluetooth.

10 NAMESTITEV STENSKEGA NOSILCA (IZBIRNO)

Previdnostni ukrepi za namestitev

- Nameščajte samo na navpične stene.
- Ne nameščajte v prostorih z visoko temperaturo ali vlažnostjo.
- Preverite, ali je stena dovolj močna, da podpira težo izdelka. Če ni, steno ojačajte ali izberite drugo mesto namestitve.
- Kupite in uporabite pritrdilne vijake ali sidra, ki so primerna za vašo steno (mavčna plošča, železna plošča, les itd.). Če je mogoče, podporne vijake pričvrstite v stebre.
- Stenske vijake kupite glede na vrsto in debelino stene, na katero želite namestiti zvočnik Soundbar.
 - Premer: M4
 - Dolžina: priporočena 40 mm ali daljša.
- Pred namestitvijo zvočnika Soundbar na steno priključite kable iz enote na zunanje naprave.
- Preden namestite enoto, se prepričajte, da je izklopljena in ni priključena na vir napajanja. Sicer lahko pride do električnega udara.

Komponente stenskega nosilca

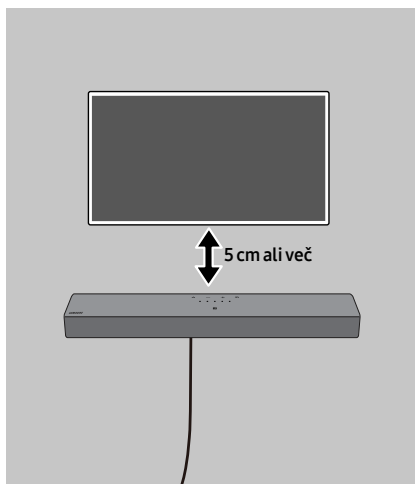

Za namestitev na betonske stene (ni priložen)

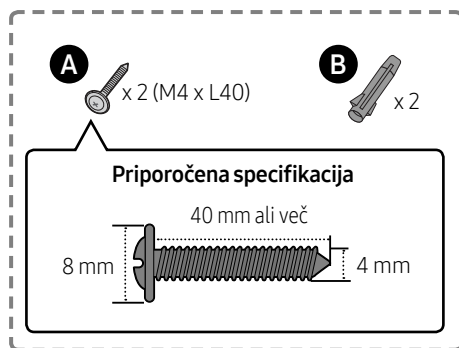

OPOMBA

- Namestitve na druge vrste sten zahtevajo drugačne vrste vijakov.

4.

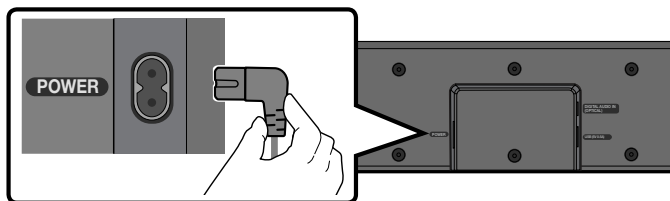

5.

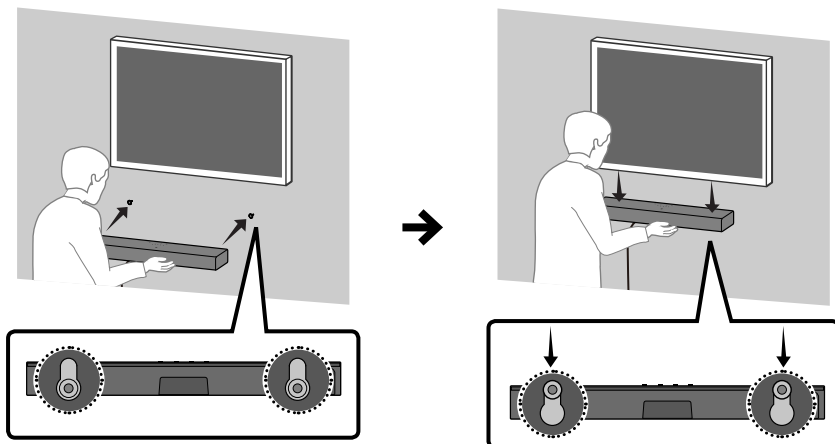

OPOMBA

- Podporne luknje za stensko namestitvev so na zadnji strani zvočnika Soundbar.

⚠ POZOR

- Zvočnik Soundbar močno potisnite navzdol, da se zaskoči na steno. Če zvočnik Soundbar ni trdno pritrjen na steno, se lahko ponesreči sname in povzroči osebne poškodbe.
- V zvočnik Soundbar se ne zaletavajte in po njem ne udarjajte (zlasti od spodaj). Sila lahko zvočnik Soundbar sname s stene, kar lahko povzroči osebne poškodbe.

11 POSODOBITEV PROGRAMSKE OPREME

Pomembno: Po nadgradnji ohranite začetne nastavitve.

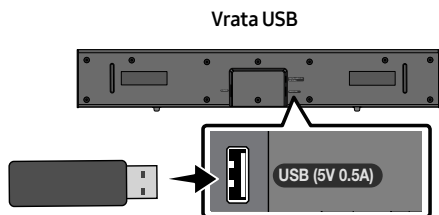

1. Pomnilniški ključek USB priključite na vrata USB na računalniku.

Pomembno: Poskrbite, da na pomnilniškem ključku USB ne bo glasbenih datotek. To lahko povzroči, da se posodobitev vdelane programske opreme ne bo uspešno izvedla.

2. Obiščite (samsung.com) → izberite »Vnesite številko modela« in vnesite številko modela za svoj Soundbar. Izberite priročnike in prenose ter prenesite najnovjšo datoteko s programsko opremo.
3. Preneseno programsko opremo shranite na pomnilniški ključek USB in izberite »Izvelči tukaj«, da razširite mapo.
4. Izklopite zvočnik Soundbar in v vrata **USB** priključite ključek USB s posodobitvijo programske opreme.

5. USB priključite na Soundbar in preklopite na vir USB; programska oprema se bo samodejno posodobila in postopek se bo izvedel v 2 minutah. Med postopkom posodobljanja bo 5 lučk LED začelo zaporedoma utripati, nato bo vseh 5 svetiilo belo, nato pa bodo spet utripale zaporedoma. Ko je posodobitev končana, lučka cijan barve 3-krat utripne in Soundbar se samodejno znova zažene.

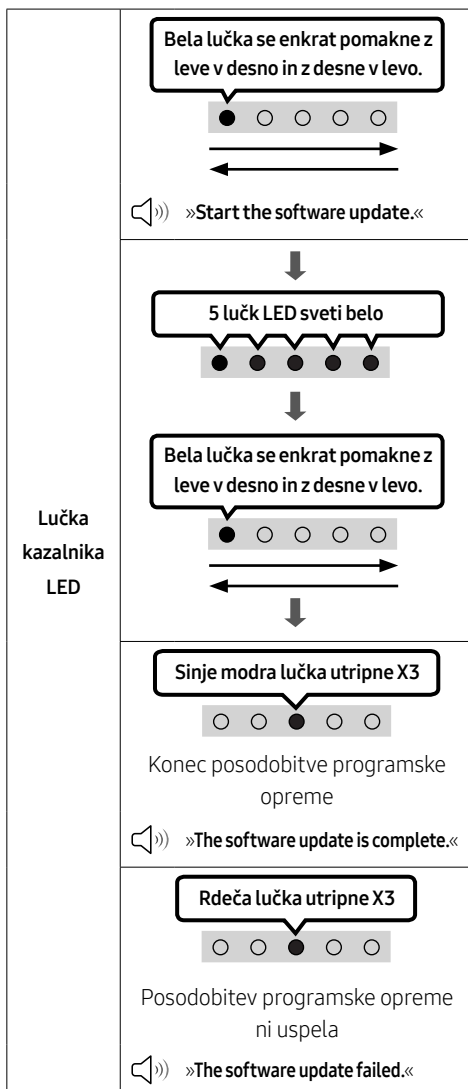

- Ta izdelek vsebuje funkcijo DUAL BOOT. Če se vgrajena programska oprema ne posodobí, jo lahko znova posodobíte.

Če se zaporedje utripanja lučk LED ne prikaže

1. Izklopite zvočnik Soundbar, izvlecite in nato v vrata **USB** zvočnika Soundbar znova priključite napravo za shranjevanje USB, ki vsebuje posodobitvene datoteke.
2. Napajalni kabel zvočnika Soundbar izvlecite, ga ponovno priključite in vklopíte zvočnik Soundbar.

OPOMBE

- Posodobitev vgrajene programske opreme morda ne bo pravilno delovala, če so v napravi za shranjevanje USB shranjene zvočne datoteke, ki jih podpira zvočnik Soundbar.
- Med posodabljanjem ne izklopite napajanja ali odstraníte naprave USB. Po končani posodobitvi vgrajene programske opreme se bo glavna enota samodejno izklopila.
- Po nadgradnji ohraníte začetne nastavitve. (vključuje glasnost, zvočno polje ipd.)
 - Ko je posodobitev vdelane programske opreme končana, se Soundbar samodejno vklopi in aktivira se glasovni uporabniški vmesnik. Če posodobitev programske opreme ne uspe, preverite, ali je ključek USB poškodovan.
- Uporabniki operacijskega sistema Mac OS morajo pri formatiranju naprave USB uporabiti obliko MS-DOS (FAT).
- Posodobitev prek vmesnika USB morda ne bo na voljo, odvisno od proizvajalca naprave za shranjevanje USB.

Ponastavi

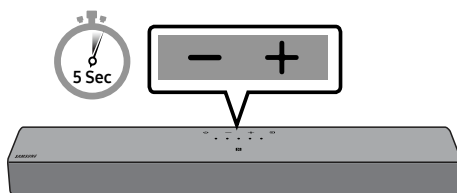

Ko je zvočnik Soundbar vklopljen, hkrati pritisnite gumba **— + (Glasnost)** na ohišju in ju držite vsaj 5 sekund. Zaslón LED se spremeni, kot je prikazano spodaj, nato se zvočnik Soundbar ponastavi.

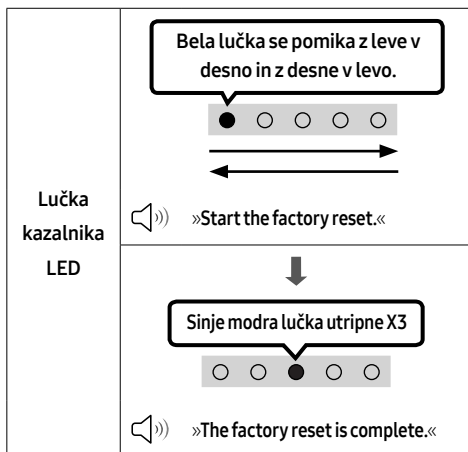

⚠ POZOR

- Vse nastavitve zvočnika Soundbar se ponastavijo. Ta postopek izvedite le, kadar je treba izvesti ponastavitev.

12 ODPRAVLJANJE TEŽAV

Preden zaprosite za pomoč, preverite spodnje.

Soundbar se ne vklopi.

- Preverite, ali je napajalni kabel zvočnika Soundbar pravilno vstavljen v vtičnico.

Soundbar deluje nezašljivo.

- Po tem, ko ste napajalni kabel odstranili, ga ponovno vstavite.
- Izključite in znova priključite zunanjo napravo in poskusite znova.
- Če ni signala, se zvočnik Soundbar samodejno izklopi po določenem času. Vključite napajanje. (Glejte stran 9.)

Daljinski upravljalnik ne deluje.

- Daljinski upravljalnik usmerite naravnost v Soundbar.
- Baterije zamenjajte z novimi.

Soundbar ne predvaja nobenega zvoka.

- Glasnost zvočnika Soundbar je prenizka ali izključena. Prilagodite glasnost.
- Ko je priključena katera koli zunanja naprava (STB, naprava Bluetooth, mobilna naprava itd.), prilagodite glasnost zunanje naprave.
- Za zvočni izhod televizorja izberite zvočnik Soundbar. (Televizor Samsung: Domov (🏠) → Meni → Nastavitve (⚙️) → Vse nastavitve (⚙️) → Zvok → Predvajanje zvoka → Izberite zvočnik Soundbar)
- Kabelska povezava z zvočnikom Soundbar je mogoče ohlapna. Odstranite kabel in ga znova priključite.
- Popolnoma izključite napajalni kabel, nato pa ga znova priključite in vključite izdelek.
- Inicializirajte izdelek in poskusite znova. (Glejte stran 31.)

Soundbar ne vzpostavi povezave prek vmesnika Bluetooth.

- Ko priključite novo napravo, za povezavo preklopite na Seznanjanje naprave Bluetooth. (Na daljinskem upravljalniku pritisnite gumb **PAIR** ali pritisnite gumb  (**Vir**) na ohišju in ga držite vsaj 5 sekund.)
- Če je zvočnik Soundbar povezan z drugo napravo, za zamenjavo naprave najprej prekinite povezavo z obstoječo napravo.
- Ponovno ga povežite po tem, ko ste odstranili seznam zvočnikov Bluetooth iz naprave, ki jo želite povezati. (Televizor Samsung: Domov (🏠) → Meni → Nastavitve (⚙️) → Vse nastavitve (⚙️) → Zvok → Predvajanje zvoka → Seznam zvočnikov Bluetooth)
- Odstranite in znova priključite električni vtič ter poskusite znova.
- Inicializirajte izdelek in poskusite znova. (Glejte stran 31.)

Izpad zvoka pri povezavi prek vmesnika Bluetooth.

- Če napravo, povezano prek vmesnika Bluetooth, premaknete predaleč od zvočnika Soundbar, lahko pride do prekinitve zvoka. Napravo premaknite bližje zvočniku Soundbar.
- Če je del vašega telesa v stiku z vmesnikom Bluetooth ali je izdelek nameščen na kovinskem pohištvu, lahko pride do prekinitve zvoka. Preverite okolje in pogoje namestitve.

Soundbar se ne izklopi samodejno s televizorjem.

- Če med gledanjem televizije izključite Soundbar, onemogočite sinhronizacijo napajanja s televizorjem. Televizor in Soundbar izklopite z daljinskim upravljalnikom za televizor.

13 LICENCA



Dolby, Dolby Audio, and the double-D symbol are trademarks of Dolby Laboratories Licensing Corporation. Manufactured under license from Dolby Laboratories. Confidential unpublished works. Copyright 1992-2019 Dolby Laboratories. All rights reserved.



For DTS patents, see <http://patents.dts.com>. Manufactured under license from DTS, Inc. (for companies headquartered in the U.S./Japan/Taiwan) or under license from DTS Licensing Limited (for all other companies). DTS, DigitalSurround, and the DTS logo are registered trademarks or trademarks of DTS, Inc. in the United States and other countries. © 2021 DTS, Inc. ALL RIGHTS RESERVED.



The Bluetooth® word mark and logos are registered trademarks owned by Bluetooth SIG, Inc. and any use of such marks by Samsung Electronics Co., Ltd. is under license. Other trademarks and trade names are those of their respective owners.

14 OBVESTILO O ODPR TOKODNIH LICENCAH

Če želite poslati vprašanja in zahteve za vprašanja o odprtokodnih projektih, obiščite spletno mesto Samsung Open Source (<http://opensource.samsung.com>)

15 POMEMBNO OBVESTILO O SERVISIRANJU

- Slike in ilustracije v tem uporabniškem priročniku so samo informativne in se lahko razlikujejo od dejanskega videza izdelka.
- V naslednjih primerih vam lahko zaračunamo administrativne stroške:
 - (a) e na dom pokličete serviserja in se izkaže, da izdelek ni pokvarjen (kar pomeni, da niste prebrali tega uporabniškega priročnika);
 - (b) če napravo prinesete na servis in se izkaže, da ni pokvarjena (kar pomeni, da niste prebrali tega uporabniškega priročnika).
- O znesku administrativnih stroškov vas bomo obvestili pred začetkom dela na izdelku oz. pred obiskom na domu.

16 SPECIFIKACIJE IN VODNIK

Tehnične lastnosti

Ime modela	HW-C400
USB	5V/0,5A
Teža	2,0 kg
Mere (Š x V x G)	641,0 x 66,5 x 107,0 mm
Območje obratovalne temperature	+5°C do +35°C
Območje obratovalne vlažnosti	10 % ~ 75 %
OJAČEVALNIK Nazivna izhodna moč	20W x 2
Podprte oblike zapisa za predvajanje	LPCM 2ch, Dolby Audio™ (podpira Dolby® Digital), DTS

Skupna poraba v stanju pripravljenosti (W)	0,5W
Bluetooth Način deaktivacije vrat	Če želite izklopiti funkcijo Bluetooth Power, pritisnite in več kot 5 sekund držite gumb SOUND MODE.

OPOMBE

- Podjetje Samsung Electronics Co., Ltd. si pridržuje pravico do spremembe tehničnih podatkov brez vnaprejšnjega bvestila.
- Podatki teže in dimenzije so približni podatki.

- Samsung s tem izjavlja, da ta radijska oprema izpolnjuje zahteve Direktive 2014/53/EU in ustrezne zakonske zahteve v Združenem kraljestvu. Celotno besedilo izjave o skladnosti je na voljo na spletnem mestu <http://www.samsung.com>, kjer obiščite razdelek za podporo in vnesite ime modela. To opremo je dovoljeno uporabljati v državah EU in v Združenem kraljestvu.
- **IZHODNA MOČ BREZŽIČNE NAPRAVE**
Največja oddajna moč vmesnika RF
 100 mW pri 2,4–2,4835 GHz



[Ustrezno odstranjevanje baterij v tem izdelku]

(velja za države z ločenimi sistemi zbiranja)

Ta oznaka na bateriji, v navodilih ali na embalaži pomeni, da baterij v tem izdelku ob izteku njihove življenjske dobe ni dovoljeno odstraniti skupaj z ostalimi gospodinjstvi odpadki. Oznake za kemijske elemente Hg, Cd ali Pb pomenijo, da baterija vsebuje živo srebro, kadmij ali svinec v količinah, ki presegajo referenčne nivoje v direktivi ES 2006/66.

Če baterije niso ustrezno odstranjene, lahko tovrstne snovi škodujejo zdravju ljudi oziroma okolju.

Da bi zaščitili naravne vire in vzpodbujali ponovno uporabo materialov, baterije ločite od ostalih odpadkov in jih oddajte na predvidenih lokalnih zbirnih reciklažnih mestih.



Ustrezno odstranjevanje tega izdelka
(odpadna električna & elektronska oprema)

(velja za države z ločenimi sistemi zbiranja)

Oznaka na izdelku, dodatni opremi ali dokumentaciji pomeni, da izdelka in njegove elektronske dodatne opreme (npr. električnega polnilnika, slušalk, kabla USB) ob koncu življenjske dobe ni dovoljeno odvreči med gospodinjstve odpadke. Te izdelke ločite od drugih vrst odpadkov in jih odgovorno predajte v recikliranje ter tako spodbudite trajnostno vnovično uporabo materialnih virov. Tako boste preprečili morebitno tveganje za okolje ali zdravje ljudi zaradi nenadzorovanega odstranjevanja odpadkov.

Uporabniki v gospodinjstvih naj se za podrobnosti o tem, kam in kako lahko te izdelke predajo v okolju prijazno recikliranje, obrnejo na trgovino, kjer so izdelek kupili, ali na krajevni upravni organ.

Poslovni uporabniki naj se obrnejo na dobavitelja in preverijo pogoje kupne pogodbe. Tega izdelka in njegove elektronske dodatne opreme pri odstranjevanju ni dovoljeno mešati z drugimi gospodarskimi odpadki.

Za informacije o okoljski zavezanosti podjetja Samsung in regulativnih obveznostih za ta izdelek, kot so uredba REACH, direktiva WEEE ali predpisi o baterijah, obiščite:









www.samsung.com/uk/aboutsamsung/sustainability/environment/our-commitment/data/

ΠΛΗΡΟΦΟΡΙΕΣ ΓΙΑ ΤΗΝ ΑΣΦΑΛΕΙΑ

ΠΡΟΕΙΔΟΠΟΙΗΣΕΙΣ ΓΙΑ ΤΗΝ ΑΣΦΑΛΕΙΑ

ΓΙΑ ΝΑ ΠΕΡΙΟΡΙΣΕΤΕ ΤΟΝ ΚΙΝΔΥΝΟ ΗΛΕΚΤΡΟΠΛΗΞΙΑΣ ΜΗΝ ΑΦΑΙΡΕΙΤΕ ΤΟ ΠΙΣΩ ΚΑΛΥΜΜΑ. Η ΣΥΣΚΕΥΗ ΔΕΝ ΠΕΡΙΕΧΕΙ ΕΞΑΡΤΗΜΑΤΑ ΠΟΥ ΜΠΟΡΟΥΝ ΝΑ ΕΠΙΣΚΕΥΑΣΤΟΥΝ ΑΠΟ ΤΟ ΧΡΗΣΤΗ. ΓΙΑ ΤΙΣ ΕΡΓΑΣΙΕΣ ΣΥΝΤΗΡΗΣΗΣ ΕΜΠΙΣΤΕΥΘΕΙΤΕ ΕΞΕΙΔΙΚΕΥΜΕΝΟ ΠΡΟΣΩΠΙΚΟ.

Για την επεξήγηση των συμβόλων που μπορεί να συναντήσετε στο προϊόν Samsung, ανατρέξτε στον πίνακα παρακάτω.

	ΠΡΟΣΟΧΗ ΚΙΝΔΥΝΟΣ ΗΛΕΚΤΡΟΠΛΗΞΙΑΣ ΜΗΝ ΑΝΟΙΓΕΤΕ	
	Αυτό το σύμβολο υποδεικνύει ότι υπάρχει υψηλή τάση στο εσωτερικό της συσκευής. Είναι επικίνδυνο να έρχεστε σε επαφή με οποιοδήποτε εσωτερικό εξάρτημα αυτού του προϊόντος.	
	Αυτό το σύμβολο υποδεικνύει ότι αυτό το προϊόν συνοδεύεται από σημαντικά έντυπα αναφορικά με τη λειτουργία και τη συντήρηση.	
	Προϊόν κατηγορίας II: Αυτό το σύμβολο υποδεικνύει ότι δεν απαιτείται σύνδεση ασφαλείας με την ηλεκτρική γείωση. Αν αυτό το σύμβολο δεν υπάρχει σε κάποιο προϊόν με καλώδιο τροφοδοσίας, το προϊόν ΠΡΕΠΕΙ να συνδεθεί με γείωση.	
	Τάση εναλλασσόμενου ρεύματος: Αυτό το σύμβολο υποδεικνύει ότι η ονομαστική τάση που επισημαίνεται με το σύμβολο είναι τάση εναλλασσόμενου ρεύματος.	
	Τάση συνεχούς ρεύματος: Αυτό το σύμβολο υποδεικνύει ότι η ονομαστική τάση που επισημαίνεται με το σύμβολο είναι τάση συνεχούς ρεύματος.	
	Προσοχή, συμβουλευτείτε τις οδηγίες χρήσης: Αυτό το σύμβολο καθοδηγεί το χρήστη να συμβουλευτεί το εγχειρίδιο χρήσης για περαιτέρω πληροφορίες σχετικά με την ασφάλεια.	

ΠΡΟΕΙΔΟΠΟΙΗΣΗ

- Μην εκθέτετε τη συσκευή σε βροχή ή υγρασία, προκειμένου να μειώσετε τον κίνδυνο πυρκαγιάς ή ηλεκτροπληξίας.

ΠΡΟΣΟΧΗ

- ΓΙΑ ΝΑ ΑΠΟΦΥΓΕΤΕ ΤΗΝ ΗΛΕΚΤΡΟΠΛΗΞΙΑ, ΤΟΠΟΘΕΤΗΣΤΕ ΟΛΟΚΛΗΡΟ ΤΟ ΠΛΑΤΥ ΤΜΗΜΑ ΤΟΥ ΦΙΣ ΣΤΟ ΠΛΑΤΥ ΤΜΗΜΑ ΤΗΣ ΠΡΙΖΑΣ.
- Η συσκευή αυτή θα πρέπει πάντα να συνδέεται σε δίκτυο AC με προστατευτική σύνδεση γείωσης.
- Για να αποσυνδέσετε τη συσκευή από το ρεύμα, θα πρέπει να τραβήξετε το βύσμα από την πρίζα, κατά συνέπεια η πρίζα θα πρέπει να είναι κατάλληλη.
- Μην εκθέτετε αυτή τη συσκευή σε σταγόνες ή πιτσιλίσματα υγρών. Μην τοποθετείτε δοχεία γεμάτα με υγρό, όπως βάζα, επάνω στη συσκευή.
- Για να απενεργοποιήσετε πλήρως αυτή τη συσκευή, θα πρέπει να αποσυνδέσετε το φισ ρεύματος από την πρίζα. Για το λόγο αυτόν, το φισ ρεύματος θα πρέπει να είναι εύκολα και άμεσα προσπελάσιμο συνεχώς.

ΠΡΟΦΥΛΑΞΕΙΣ

1. Βεβαιωθείτε ότι η τροφοδοσία εναλλασσόμενου ρεύματος στο σπίτι σας συμμορφώνεται με τις απαιτήσεις τροφοδοσίας που αναφέρονται στην ετικέτα αναγνώρισης που βρίσκεται στην κάτω πλευρά του προϊόντος. Τοποθετήστε το προϊόν οριζόντια, σε κατάλληλη βάση (έπιπλο), προβλέποντας αρκετό χώρο γύρω της για εξαερισμό 7~10 εκατοστά. Βεβαιωθείτε ότι οι οπές αερισμού δεν είναι καλυμμένες. Μην τοποθετείτε τη μονάδα επάνω σε ενισχυτές ή άλλον εξοπλισμό, ο οποίος ενδέχεται να θερμανθεί. Αυτή η μονάδα έχει σχεδιαστεί για συνεχή χρήση. Για να απενεργοποιήσετε πλήρως τη μονάδα, αποσυνδέστε το φις εναλλασσόμενου ρεύματος από την πρίζα. Αποσυνδέστε τη μονάδα αν σκοπεύετε να την αφήσετε αχρησιμοποίητη για μεγάλο χρονικό διάστημα.
2. Κατά τη διάρκεια καταιγίδων, αποσυνδέστε το φις από την πρίζα ρεύματος. Απότομες κορυφές της τάσης τροφοδοσίας λόγω κεραυνών μπορεί να προκαλέσουν βλάβη στη μονάδα.
3. Μην εκθέτετε την συσκευή σε άμεσο ηλιακό φως ή άλλες πηγές θερμότητας. Μπορεί να προκληθεί υπερθέρμανση και δυσλειτουργία της μονάδας.
4. Προστατέψτε τη συσκευή από υγρασία (π.χ. ανθοδοχεία) και υπερβολική ζέστη (π.χ. τζάκι) ή από εξοπλισμό που προκαλεί ισχυρά μαγνητικά ή ηλεκτρικά πεδία (π.χ. ηχεία). Αποσυνδέστε το καλώδιο ρεύματος από την παροχή ρεύματος σε περίπτωση που το προϊόν παρουσιάζει κάποια δυσλειτουργία. Το προϊόν δεν προορίζεται για βιομηχανική χρήση. Προορίζεται αποκλειστικά για προσωπική χρήση. Ενδέχεται να προκύψει συμπίκνωση υγρασίας εάν το προϊόν ή ο δίσκος βρίσκονται σε περιβάλλον με σε χαμηλές θερμοκρασίες. Εάν κατά τη διάρκεια του Χειμώνα πρέπει να μεταφέρετε τη μονάδα σε άλλον χώρο, περιμένετε περίπου για 2 ώρες ώστε να επανέλθει σε θερμοκρασία δωματίου προτού τη θέσετε σε λειτουργία.
5. Οι μπαταρίες που χρησιμοποιεί το προϊόν περιέχει χημικά που είναι επικίνδυνα για το περιβάλλον. Μην απορρίπτετε τις μπαταρίες μαζί με τα υπόλοιπα οικιακά απορρίμματα. Μην απορρίπτετε τις μπαταρίες σε φωτιά. Μην βραχυκυκλώνετε, μην αποσυναρμολογείτε και μην υπερθερμαίνετε τις μπαταρίες.
ΠΡΟΣΟΧΗ: πάρχει κίνδυνος έκρηξης αν αντικαταστήσετε εσφαλμένα την μπαταρία. Αντικαταστήστε μόνο με μπαταρία ίδιου ή ισοδύναμου τύπου.

ΠΕΡΙΕΧΟΜΕΝΑ

01	Έλεγχος των μερών	6
02	Επισκόπηση προϊόντος	7
	Επάνω πλαίσιο του Soundbar	7
	Κάτω πλαίσιο του Soundbar	8
03	Χρήση του τηλεχειριστηρίου	9
	Τοποθέτηση των μπαταριών πριν από τη χρήση του τηλεχειριστηρίου (2 μπαταρίες AAA)	9
	Τρόπος χρήσης τηλεχειριστηρίου	9
	Χρήση των κρυφών κουμπιών (Κουμπιά με περισσότερες από μία λειτουργίες)	14
	Προδιαγραφές εξόδου για τις διάφορες λειτουργίες εφέ ήχου	14
	Ρύθμιση της έντασης ήχου του Soundbar με τηλεχειριστήριο τηλεόρασης	15
04	Σύνδεση του Soundbar	16
	Σύνδεση του ρεύματος	16
05	Χρήση ενσύρματης σύνδεσης προς τηλεόραση	17
	Σύνδεση με καλώδιο οπτικών ινών	17
06	Χρήση ασύρματης σύνδεσης προς τηλεόραση	18
	Σύνδεση μέσω Bluetooth	18
07	Σύνδεση με εξωτερική συσκευή	20
	Σύνδεση με καλώδιο οπτικών ινών	20

08	Σύνδεση συσκευής αποθήκευσης USB	21
09	Σύνδεση με φορητή συσκευή	23
	Σύνδεση μέσω Bluetooth	23
	Σύνδεση Soundbar σε φορητή συσκευή μέσω της λειτουργίας NFC	26
10	Εγκατάσταση του επιτοίχιου στηρίγματος (προαιρετικά)	27
	Προφυλάξεις εγκατάστασης	27
	Εξαρτήματα τοποθέτησης στον τοίχο	27
11	Ενημέρωση λογισμικού	30
	Επαναφορά	31
12	Αντιμετώπιση προβλημάτων	32
13	Άδεια	33
14	Ειδοποίηση για τις άδειες χρήσης λογισμικού ανοιχτού κώδικα	34
15	Σημαντική σημείωση σχετικά με το σερβίς	34
16	Προδιαγραφές και οδηγίες	35
	Προδιαγραφές	35

01 ΕΛΕΓΧΟΣ ΤΩΝ ΜΕΡΩΝ

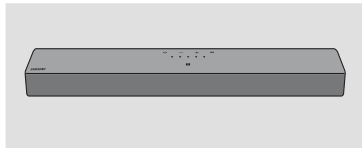

Κύρια μονάδα του Soundbar



**Καλώδιο τροφοδοσίας
(Soundbar)**











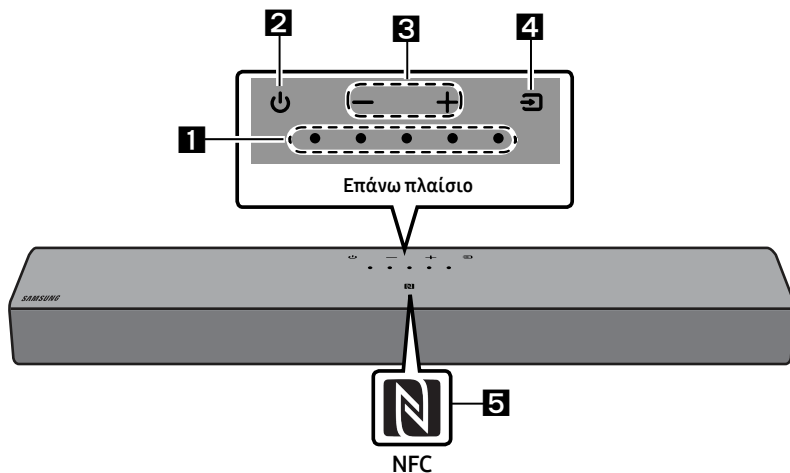





**Τηλεχειριστήριο /
Μπαταρίες του Soundbar**

- Για περισσότερες πληροφορίες σχετικά με την τροφοδοσία και την κατανάλωση ενέργειας, ανατρέξτε στην ετικέτα που βρίσκεται πάνω στο προϊόν. (Ετικέτα: κάτω μέρος της κύριας μονάδας του Soundbar)
- Για αγορά πρόσθετων εξαρτημάτων ή προαιρετικών καλωδίων, επικοινωνήστε με το Κέντρο σέρβις ή με το Τμήμα εξυπηρέτησης πελατών της Samsung.
- Η σχεδίαση και οι προδιαγραφές μπορούν να αλλάξουν χωρίς προηγούμενη ειδοποίηση.
- Η εμφάνιση των εξαρτημάτων μπορεί να διαφέρει ελαφρώς από τις παραπάνω εικόνες.

02 ΕΠΙΣΚΟΠΗΣΗ ΠΡΟΪΟΝΤΟΣ

Επάνω πλαίσιο του Soundbar



<p>1</p>	<p>Ένδειξη LED</p>	<p>Η ένδειξη LED αναβοσβήνει, ανάβει σταθερά ή αλλάζει χρώμα ανάλογα με την τρέχουσα λειτουργία ή κατάσταση του Soundbar. Το χρώμα της ένδειξης LED και ο αριθμός των λυχνιών που ανάβουν υποδεικνύουν την ενεργή λειτουργία, όπως περιγράφεται παρακάτω.</p> <table border="1" data-bbox="281 831 1028 940"> <tr> <td data-bbox="281 831 418 940"> <p>W</p> <p>Λευκή λυχνία LED</p> </td> <td data-bbox="418 831 556 940"> <p>W</p> <p>Λευκή λυχνία LED</p> </td> <td data-bbox="556 831 743 940"> <p>M</p> <p>Λυχνία LED πολλών χρωμάτων</p> </td> <td data-bbox="743 831 881 940"> <p>W</p> <p>Λευκή λυχνία LED</p> </td> <td data-bbox="881 831 1028 940"> <p>W</p> <p>Λευκή λυχνία LED</p> </td> </tr> </table> <ul style="list-style-type: none"> • Το χρώμα της λυχνίας LED πολλών χρωμάτων αλλάζει σε Λευκό, Γαλάζιο, Πράσινο, Κόκκινο, Κίτρινο, Πορτοκαλί, Μοβ και Μπλε, ανάλογα με τη λειτουργία ή την κατάσταση. 	<p>W</p> <p>Λευκή λυχνία LED</p>	<p>W</p> <p>Λευκή λυχνία LED</p>	<p>M</p> <p>Λυχνία LED πολλών χρωμάτων</p>	<p>W</p> <p>Λευκή λυχνία LED</p>	<p>W</p> <p>Λευκή λυχνία LED</p>			
<p>W</p> <p>Λευκή λυχνία LED</p>	<p>W</p> <p>Λευκή λυχνία LED</p>	<p>M</p> <p>Λυχνία LED πολλών χρωμάτων</p>	<p>W</p> <p>Λευκή λυχνία LED</p>	<p>W</p> <p>Λευκή λυχνία LED</p>						
<p>2</p>	<p>Λειτουργία</p>	<p>Ενεργοποίηση και απενεργοποίηση.</p>								
<p>3</p>	<p>Ένταση ήχου</p>	<p>Ρυθμίζει την ένταση του ήχου.</p>								
<p>4</p>	<p>Πηγή</p>	<ul style="list-style-type: none"> • Πατήστε το κουμπί  (Πηγή) για να αλλάξετε τη λειτουργία. Κάθε φορά που αλλάξετε τη λειτουργία, η ένδειξη LED ανάβει με λευκό χρώμα και στη συνέχεια σβήνει. <table border="1" data-bbox="281 1262 1028 1449"> <tr> <td data-bbox="281 1262 378 1401"> <p>Ένδειξη LED</p> </td> <td data-bbox="378 1262 598 1401"> <p>Λευκή ένδειξη αναμμένη -> σβηστή</p>  </td> <td data-bbox="598 1262 816 1401"> <p>Λευκή ένδειξη αναμμένη -> σβηστή</p>  </td> <td data-bbox="816 1262 1028 1401"> <p>Λευκή ένδειξη αναμμένη -> σβηστή</p>  </td> </tr> <tr> <td data-bbox="281 1401 378 1449">  </td> <td data-bbox="378 1401 598 1449"> <p>«Digital Audio In»</p> </td> <td data-bbox="598 1401 816 1449"> <p>«Bluetooth»</p> </td> <td data-bbox="816 1401 1028 1449"> <p>«USB»</p> </td> </tr> </table>	<p>Ένδειξη LED</p>	<p>Λευκή ένδειξη αναμμένη -> σβηστή</p> 	<p>Λευκή ένδειξη αναμμένη -> σβηστή</p> 	<p>Λευκή ένδειξη αναμμένη -> σβηστή</p> 		<p>«Digital Audio In»</p>	<p>«Bluetooth»</p>	<p>«USB»</p>
<p>Ένδειξη LED</p>	<p>Λευκή ένδειξη αναμμένη -> σβηστή</p> 	<p>Λευκή ένδειξη αναμμένη -> σβηστή</p> 	<p>Λευκή ένδειξη αναμμένη -> σβηστή</p> 							
	<p>«Digital Audio In»</p>	<p>«Bluetooth»</p>	<p>«USB»</p>							

5	Λογότυπο NFC	Μπορείτε να ενεργοποιήσετε τη σύνδεση Bluetooth τοποθετώντας το τηλέφωνό σας στην περιοχή ανίχνευσης NFC του Soundbar.
----------	---------------------	--

- Όταν συνδέετε το καλώδιο AC, το κουμπί λειτουργίας θα αρχίζει να λειτουργεί σε 4 με 6 δευτερόλεπτα.
- Όταν ενεργοποιείτε αυτή τη μονάδα, θα υπάρχει μια καθυστέρηση 4 με 5 δευτερολέπτων πριν από την αναπαραγωγή ήχου.
- Αν ακούτε ήχους τόσο από την τηλεόραση όσο και από το Soundbar, μεταβείτε στο μενού **Ρυθμίσεις** για τον ήχο της τηλεόρασης και αλλάξτε το ηχείο της τηλεόρασης σε **Εξωτερικό ηχείο**.

Κάτω πλαίσιο του Soundbar

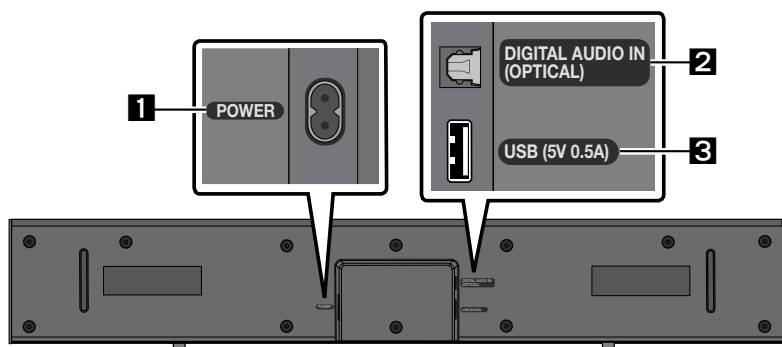

1	POWER Συνδέστε το καλώδιο ρεύματος AC του Soundbar.
2	DIGITAL AUDIO IN (OPTICAL) Συνδέστε σε ψηφιακή (οπτική) έξοδο μιας εξωτερικής συσκευής.
3	USB (5V 0.5A) Συνδέστε εδώ μια συσκευή USB για αναπαραγωγή μουσικών αρχείων που βρίσκονται στη συσκευή USB μέσω του Soundbar.

- Μην συνδέσετε τη μονάδα ή άλλα εξαρτήματα σε πρίζα AC προτού συνδέσετε όλα τα εξαρτήματα μεταξύ τους.

03 ΧΡΗΣΗ ΤΟΥ ΤΗΛΕΧΕΙΡΙΣΤΗΡΙΟΥ

Τοποθέτηση των μπαταριών πριν από τη χρήση του τηλεχειριστηρίου (2 μπαταρίες AAA)

Σύρετε το πίσω κάλυμμα προς την κατεύθυνση του βέλους μέχρι να αφαιρεθεί. Τοποθετήστε 2 μπαταρίες AAA (1,5 V) με το σωστό προσανατολισμό. Σύρετε το πίσω κάλυμμα στη θέση του.

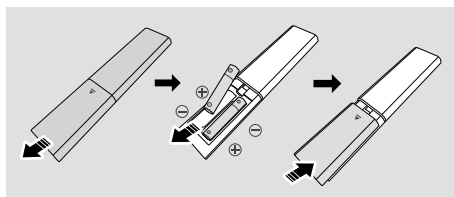

Τρόπος χρήσης τηλεχειριστηρίου

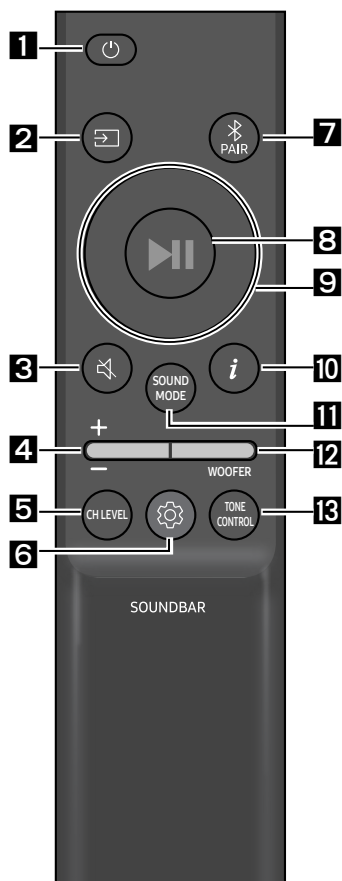

1

Λειτουργία

Ενεργοποίηση και απενεργοποίηση του Soundbar.

Ένδειξη LED	Αναβοσβήνει η γαλάζια φωτεινή ένδειξη X1	Αναβοσβήνει η κόκκινη φωτεινή ένδειξη X3
	Ενεργή	Απενεργή

• Λειτουργία Auto Power Down

Η μονάδα απενεργοποιείται αυτόματα στις παρακάτω περιπτώσεις:

- Στη λειτουργία «Digital Audio In» / «Bluetooth» / «USB», αν δεν υπάρχει σήμα ήχου για 18 λεπτά.

2

☞ (Πηγή)

Πατήστε για να επιλέξετε μια πηγή που είναι συνδεδεμένη στο Soundbar.

3

🔇 (Σίγαση)

Πατήστε το κουμπί 🔇 (Σίγαση) για σίγαση του ήχου. Πατήστε ξανά για να καταργήσετε τη σίγαση ήχου.

Ένδειξη LED	Αναβοσβήνει X φορές επαναλαμβανόμενα
	○ ○ ○ ○ ●

4**Ένταση Ήχου**

Πατήστε το κουμπί επάνω ή κάτω για να ρυθμίσετε την ένταση.

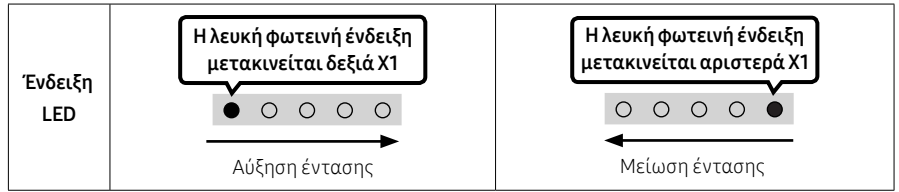
**5****CH LEVEL**

Πατώντας αυτό το κουμπί, μπορείτε να ρυθμίσετε την ένταση του κάθε ηχείου.

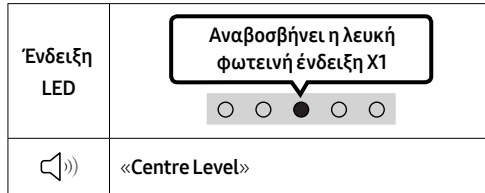
**6****⚙️ (Έλεγχος ήχου)**



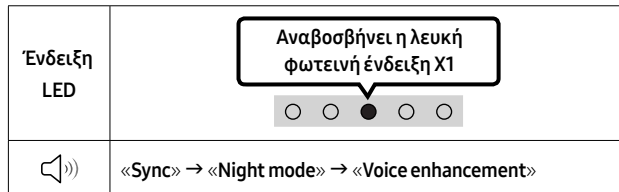



Πατώντας το κουμπί, μπορείτε να επιλέξετε την επιθυμητή λειτουργία ήχου. Μπορείτε να ρυθμίσετε το επιθυμητό στοιχείο χρησιμοποιώντας τα κουμπιά **Επάνω/Κάτω**. Κάθε φορά που αλλάζει η λειτουργία, η λυχνία LED πολλών χρωμάτων αναβοσβήνει με λευκό χρώμα.



- Αν η εικόνα στην τηλεόραση και ο ήχος στο Soundbar δεν είναι συγχρονισμένα, επιλέξτε «**Sync**» στο μενού Έλεγχος ήχου και στη συνέχεια ορίστε την καθυστέρηση ήχου μεταξύ 0 και 300 χιλιοστών του δευτερολέπτου με τα κουμπιά **Επάνω/Κάτω**. (Δεν διατίθεται σε λειτουργία «**USB**» ή «**Bluetooth**».)
- Η δυνατότητα «**Sync**» υποστηρίζεται μόνο σε ορισμένες λειτουργίες.
- Η «**Night mode**» είναι βελτιστοποιημένη για βραδινές προβολές με τις ρυθμίσεις προσαρμοσμένες για τη μείωση της έντασης ήχου και τη διατήρηση του ξεκάθαρα διαλόγου.
- Η «**Voice enhancement**» σας επιτρέπει να ακούτε καλύτερα τους διαλόγους στις ταινίες και την τηλεόραση.

EQ 7 ζωνών

Πατήστε για περίπου 5 δευτερόλεπτα το κουμπί  (Έλεγχος ήχου) για να ρυθμίσετε τον ήχο για κάθε ζώνη συχνότητων. Μπορείτε να επιλέξετε μεταξύ 150 Hz, 300 Hz, 600 Hz, 1,2 kHz, 2,5 kHz, 5 kHz και 10 kHz με τα κουμπιά **Αριστερά/Δεξιά** και να ρυθμίσετε καθεμία από αυτές τις συχνότητες μεταξύ -6 και +6 με τα κουμπιά **Επάνω/Κάτω**. (Βεβαιωθείτε ότι η λειτουργία ήχου έχει οριστεί σε «Standard».)

EQ 7 ζωνών	
  Πατήστε παρατεταμένα το κουμπί  (Έλεγχος ήχου) για περίπου 5 δευτερόλεπτα.	  Χρησιμοποιήστε τα κουμπιά Αριστερά/Δεξιά και είναι δυνατή η προσαρμογή κάθε μίας μεταξύ -6 to +6.
 «150Hz»	 «150Hz» → «300Hz» → «600Hz» → «1.2kHz» → «2.5kHz» → «5kHz» → «10kHz»

7

Bluetooth PAIR

Μετάβαση του Soundbar σε λειτουργία ζεύξης Bluetooth.

Όταν πατάτε το κουμπί, η ένδειξη LED αλλάζει όπως φαίνεται παρακάτω.

- Μέχρι να ολοκληρωθεί η ζεύξη, η λυχνία LED πολλών χρωμάτων αλλάζει διαδοχικά ως εξής
Κόκκινο → Πράσινο → Μπλε.

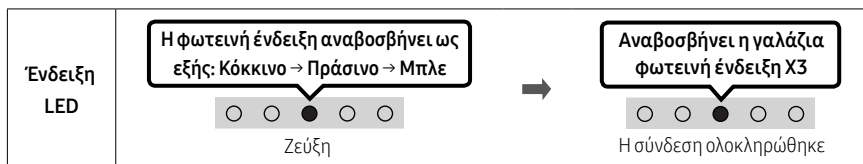

8

▶II (Αναπαραγωγή/Παύση)

Μπορείτε επίσης να κάνετε αναπαραγωγή ή παύση μουσικής, πατώντας το κουμπί στη λειτουργία «USB».

9

Επάνω/Κάτω/Αριστερά/Δεξιά

Πατήστε **Επάνω/Κάτω/Αριστερά/Δεξιά** στο κουμπί για να επιλέξετε ή να ορίσετε λειτουργίες.

- Επανάληψη**
Για να χρησιμοποιήσετε τη λειτουργία επανάληψης, στη λειτουργία «USB», πατήστε το κουμπί **Επάνω**.
- Παράκαμψη μουσικής**
Πατήστε το κουμπί **Δεξιά** για αναπαραγωγή του επόμενου μουσικού αρχείου. Πατήστε το κουμπί **Αριστερά** για αναπαραγωγή του προηγούμενου μουσικού αρχείου.



10

ℹ (πληροφορίες)

Όταν το πατάτε, εμφανίζονται οι πληροφορίες για την κάθε λειτουργία. (Ανατρέξτε στη σελίδα 7.)

SOUND MODE

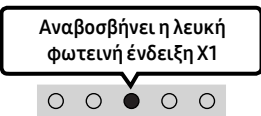
Πατώντας το κουμπί, μπορείτε να επιλέξετε την επιθυμητή λειτουργία ήχου. Κάθε φορά που αλλάζει η λειτουργία, η λυχνία LED πολλών χρωμάτων αναβοσβήνει με λευκή χρώμα. (Η ρύθμιση ήχου ενδέχεται να διαφέρει, ανάλογα με το μοντέλο της τηλεόρασης.)

Ένδειξη LED	<div style="text-align: center;">  </div>
	«Surround Sound» → «Standard»

- **Surround Sound**
Παρέχει ηχητικό πεδίο από την τυπική επιλογή.
- **Standard**
Αναπαράγεται κανονικός ήχος χωρίς επεξεργασία.
- **Ενεργοποίηση/απενεργοποίηση Bluetooth Power**
Αυτή η λειτουργία ενεργοποιεί αυτόματα το Soundbar, όταν λαμβάνει αίτημα σύνδεσης από μια τηλεόραση ή συσκευή Bluetooth που έχει συνδεθεί στο παρελθόν.
Η ρύθμιση είναι ενεργοποιημένη από προεπιλογή.
 - Πατήστε παρατεταμένα το κουμπί **SOUND MODE** για τουλάχιστον 5 δευτερόλεπτα, για να απενεργοποιήσετε τη λειτουργία Bluetooth Power.
- **Ενεργοποίηση/απενεργοποίηση DRC (Dynamic Range Control)**
Σας επιτρέπει να εφαρμόσετε δυναμικό έλεγχο εύρους σε κομμάτια Dolby Digital. Πατήστε παρατεταμένα το κουμπί **SOUND MODE** για πάνω από 5 δευτερόλεπτα ενώ το Soundbar είναι απενεργοποιημένο, για να ενεργοποιήσετε ή να απενεργοποιήσετε τη λειτουργία DRC (Δυναμικός έλεγχος εύρους). Όταν είναι ενεργοποιημένη λειτουργία DRC, ο δυνατός ήχος μειώνεται. (Ο ήχος μπορεί να ακούγεται παραμορφωμένος.)

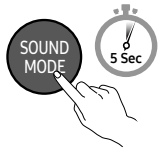
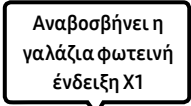
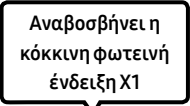

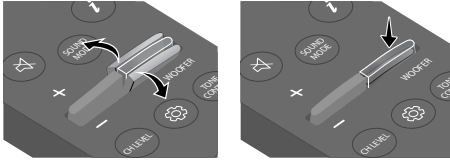
Κουμπί SOUND MODE	Ένδειξη LED	
	<div style="text-align: center;">  </div> <p data-bbox="456 1082 624 1106">Ενεργή (Προεπιλογή)</p>	<div style="text-align: center;">  </div> <p data-bbox="798 1082 882 1106">Ανενεργή</p>
Ενεργοποίηση/ απενεργοποίηση DRC	Εναλλαγή ενεργής -> ανενεργής	

12**ΣΤΑΘΜΗΣ WOOFER (ΜΠΑΣΑ)**

Πατήστε το κουμπί πάνω ή κάτω για να ρυθμίσετε το επίπεδο των μπάσων μεταξύ -6 και +6. Για να ορίσετε τη στάθμη έντασης ήχου του woofers (μπάσα) σε 0 (Προεπιλογή), πατήστε το κουμπί. (Το subwoofers δεν περιλαμβάνεται.)

13**STONE CONTROL**

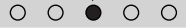
Πατώντας αυτό το κουμπί, μπορείτε να ρυθμίσετε την ένταση του τόνου ή του μπάσου. Μπορείτε να ρυθμίσετε το επιθυμητό στοιχείο χρησιμοποιώντας τα κουμπιά **Επάνω/Κάτω**. (Αυτή η δυνατότητα είναι διαθέσιμη σε όλες τις λειτουργίες εκτός από τη λειτουργία «Standard».)

Ένδειξη LED	<div style="border: 1px solid black; padding: 5px; display: inline-block;"> <p>Αναβοσβήνει η λευκή φωτεινή ένδειξη X1</p> </div> 
	«Treble» → «Bass»

Χρήση των κρυφών κουμπιών (Κουμπιά με περισσότερες από μία λειτουργίες)

Κρυφό κουμπί		Παραπομπή
Κουμπί τηλεχειριστηρίου	Λειτουργία	
WOOFER (Επάνω)	Ενεργοποίηση/απενεργοποίηση τηλεχειριστηρίου τηλεόρασης	Σελ 15
Αριστερά	Ενεργοποίηση/απενεργοποίηση αυτόματης σύνδεσης τηλεόρασης	Σελ 19
 (Έλεγχος ήχου)	EQ 7 ζωνών	Σελ 11
SOUND MODE	Ενεργοποίηση/απενεργοποίηση DRC	Σελ 12
	Ενεργοποίηση/απενεργοποίηση Bluetooth Power	Σελ 12

Προδιαγραφές εξόδου για τις διάφορες λειτουργίες εφέ ήχου

Εφέ	Είσοδος	Έξοδος
Surround Sound	2.0 κανάλια	2.0 κανάλια
	5.1 κανάλια	2.0 κανάλια
Standard	2.0 κανάλια	2.0 κανάλια
	5.1 κανάλια	2.0 κανάλια

Ρύθμιση της έντασης ήχου του Soundbar με τηλεχειριστήριο τηλεόρασης

Ρυθμίστε την ένταση ήχου του Soundbar με ένα τηλεχειριστήριο τηλεόρασης.

- Αυτή η λειτουργία μπορεί να χρησιμοποιηθεί μόνο με τηλεχειριστήρια IR. Δεν υποστηρίζονται τηλεχειριστήρια Bluetooth (τηλεχειριστήρια που απαιτούν ζεύξη).
- Ρυθμίστε το ηχείο της τηλεόρασης σε **Εξωτερικό ηχείο** για να χρησιμοποιήσετε αυτή τη λειτουργία.
- Κατασκευαστές που υποστηρίζουν αυτήν τη λειτουργία:
Samsung, VIZIO, LG, Sony, Sharp, PHILIPS, PANASONIC, TOSHIBA, Hisense, RCA

Ενεργοποίηση/απενεργοποίηση τηλεχειριστηρίου τηλεόρασης

1. Απενεργοποιήστε το Soundbar.
2. Πατήστε για 5 δευτερόλεπτα το κουμπί **WOOFER**.

Κάθε φορά που πατάτε το κουμπί **WOOFER** προς τα πάνω και το κρατάτε πατημένο για 5 δευτερόλεπτα, η λειτουργία αλλάζει με την ακόλουθη σειρά: «**Off-TV Remote**» (προεπιλεγμένη λειτουργία), «**Samsung-TV Remote**», «**All-TV Remote**».

Η κατάσταση της ένδειξης LED αλλάζει κάθε φορά που αλλάζει η λειτουργία, όπως υποδεικνύεται παρακάτω.

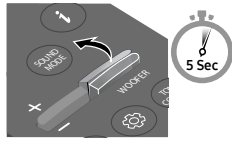
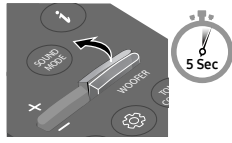
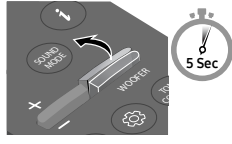
Κουμπί τηλεχειριστηρίου	Ένδειξη LED	Κατάσταση
	<div style="border: 1px solid black; padding: 5px; text-align: center;">Αναβοσβήνει η κόκκινη φωτεινή ένδειξη X1</div> <div style="text-align: center;">○ ○ ● ○ ○</div> <p>«Off-TV Remote» (προεπιλεγμένη λειτουργία)</p>	Απενεργοποίηση του τηλεχειριστηρίου της τηλεόρασης.
	<div style="border: 1px solid black; padding: 5px; text-align: center;">Αναβοσβήνει η γαλάζια φωτεινή ένδειξη X1</div> <div style="text-align: center;">○ ○ ● ○ ○</div> <p>«Samsung-TV Remote»</p>	Ενεργοποίηση τηλεχειριστηρίου IR μιας τηλεόρασης Samsung.
	<div style="border: 1px solid black; padding: 5px; text-align: center;">Αναβοσβήνει η μπλε φωτεινή ένδειξη X1</div> <div style="text-align: center;">○ ○ ● ○ ○</div> <p>«All-TV Remote»</p>	Ενεργοποίηση τηλεχειριστηρίου IR μιας τηλεόρασης τρίτου κατασκευαστή.

04 ΣΥΝΔΕΣΗ ΤΟΥ SOUNDBAR

Σύνδεση του ρεύματος

Χρησιμοποιήστε τα εξαρτήματα τροφοδοσίας για να συνδέσετε το Soundbar σε ηλεκτρική πρίζα ακολουθώντας την εξής σειρά:

- Για περισσότερες πληροφορίες σχετικά με το απαιτούμενο ρεύμα και την κατανάλωση ενέργειας, ανατρέξτε στην ετικέτα που βρίσκεται πάνω στο προϊόν. (Ετικέτα: κάτω μέρος της κύριας μονάδας του Soundbar)
1. Συνδέστε το καλώδιο τροφοδοσίας στο Soundbar.
 2. Συνδέστε το καλώδιο τροφοδοσίας στην πρίζα.

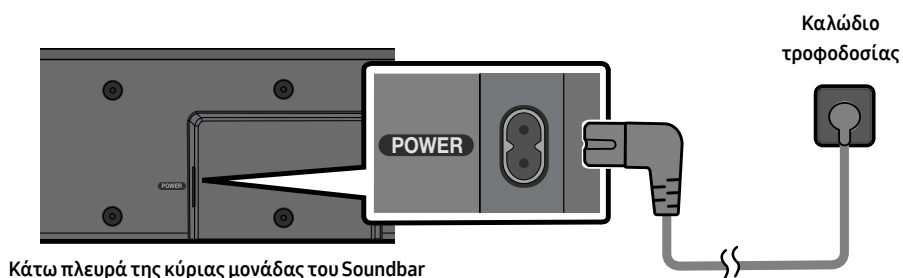

ΣΗΜΕΙΩΣΗ

- Εάν αποσυνδέσετε και συνδέσετε ξανά το καλώδιο τροφοδοσίας στην πρίζα ενώ το προϊόν είναι ενεργοποιημένο, το Soundbar ενεργοποιείται αυτόματα.

05 ΧΡΗΣΗ ΕΝΣΥΡΜΑΤΗΣ ΣΥΝΔΕΣΗΣ ΠΡΟΣ ΤΗΛΕΟΡΑΣΗ

Σύνδεση με καλώδιο οπτικών ινών

Λίστα ελέγχου πριν από τη σύνδεση

- Όταν χρησιμοποιείτε καλώδιο οπτικών ινών που διαθέτει καλύμματα στους ακροδέκτες, φροντίστε να αφαιρέσετε τα καλύμματα αυτά.

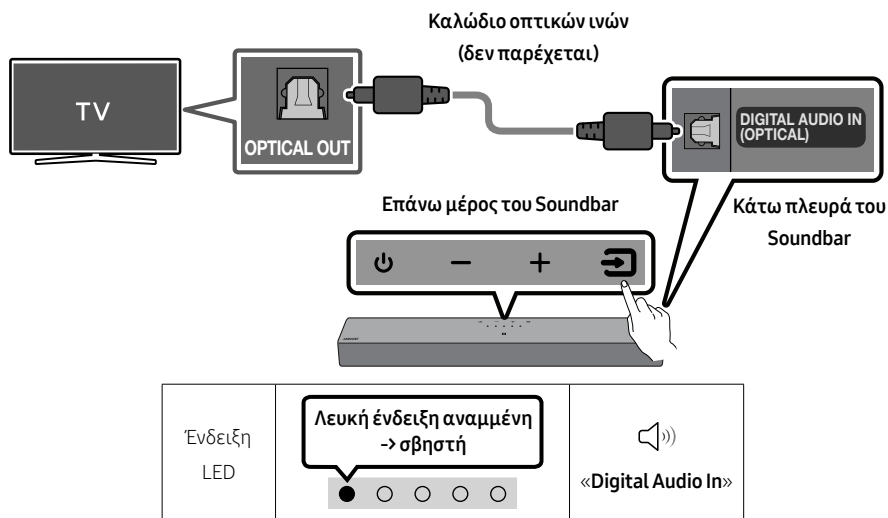

- Έχοντας απενεργοποιήσει το Soundbar και την τηλεόραση, συνδέστε τη θύρα **DIGITAL AUDIO IN (OPTICAL)** στο Soundbar με τη θύρα εξόδου OPTICAL της τηλεόρασης με ψηφιακό καλώδιο οπτικών ινών (δεν παρέχεται), όπως απεικονίζεται στο σχήμα.
- Ενεργοποιήστε το Soundbar και την τηλεόραση.
- Πατήστε το κουμπί  (Πηγή) στο επάνω πλαίσιο ή το τηλεχειριστήριο και, στη συνέχεια, επιλέξτε τη λειτουργία «**Digital Audio In**».
- Ο ήχος της τηλεόρασης ακούγεται από το Soundbar.

06 ΧΡΗΣΗ ΑΣΥΡΜΑΤΗΣ ΣΥΝΔΕΣΗΣ ΠΡΟΣ ΤΗΛΕΟΡΑΣΗ

Σύνδεση μέσω Bluetooth

Όταν συνδέεται μια τηλεόραση Samsung μέσω Bluetooth, μπορείτε να ακούτε στερεοφωνικό ήχο χωρίς τη δυσκολία των καλωδίων.

- Μόνο μία τηλεόραση Samsung μπορεί να είναι συνδεδεμένη κάθε φορά.
- Μπορείτε να συνδέσετε τηλεόραση Samsung που υποστηρίζει τη λειτουργία Bluetooth. Ελέγξτε τις προδιαγραφές της τηλεόρασής σας.

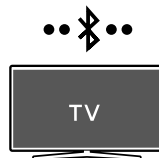

Αρχική σύνδεση

1. Πατήστε το κουμπί **PAIR** στο τηλεχειριστήριο του Soundbar ή πατήστε το κουμπί (Πηγή) στο επάνω πλαίσιο του Soundbar για να εισέλθετε στη λειτουργία «**Bluetooth**».

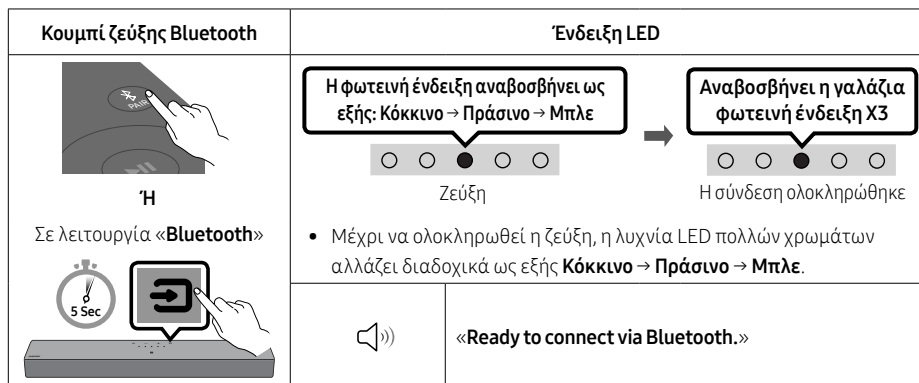

2. Στην τηλεόραση Samsung, επιλέξτε τη λειτουργία Bluetooth.
(π.χ. Αρχική σελίδα (🏠) → Μενου → Ρυθμίσεις (⚙️) → Όλες οι ρυθμίσεις (⚙️) → Ήχος → Έξοδος ήχου → Λίστα ηχείων Bluetooth → [AV]Soundbar C4-Series (Bluetooth))
3. Στη λίστα που εμφανίζεται στην οθόνη της τηλεόρασης επιλέξτε «**[AV]Soundbar C4-Series**». Το διαθέσιμο Soundbar υποδεικνύεται με την ένδειξη «**Απαιτείται ζεύξη**» ή «**Σε ζεύξη**» στη λίστα συσκευών Bluetooth της τηλεόρασης. Για να συνδέσετε την τηλεόραση Samsung με το Soundbar, επιλέξτε το μήνυμα και κατόπιν πραγματοποιήστε τη σύνδεση.
4. Πλέον μπορείτε να ακούτε τον ήχο της τηλεόρασης Samsung από το Soundbar.
 - Αν υπάρχει καθυστέρηση στη σύνδεση μεταξύ του Soundbar και της τηλεόρασης Samsung, το Soundbar συνδέεται αυτόματα αλλάζοντας τη λειτουργία του σε «**Bluetooth**».

Εάν η σύνδεση της συσκευής αποτύχει

- Αν στη λίστα ηχείων της τηλεόρασης εμφανίζεται ένα υπάρχον Soundbar (π.χ. **[AV]Soundbar C4-Series**), διαγράψτε το.
- Στη συνέχεια, επαναλάβετε τα βήματα 1 έως 3.



Αποσύνδεση του Soundbar από την τηλεόραση Samsung

Πατήστε το κουμπί  (Πηγή) στο επάνω πλαίσιο ή το τηλεχειριστήριο και επιλέξτε οποιαδήποτε λειτουργία εκτός της «Bluetooth».

- Για την αποσύνδεση απαιτείται χρόνος, επειδή η τηλεόραση Samsung πρέπει να λάβει απόκριση από το Soundbar. (Ο απαιτούμενος χρόνος ενδέχεται να διαφέρει ανάλογα με το μοντέλο της τηλεόρασης Samsung.)

Ενεργοποίηση/απενεργοποίηση αυτόματης σύνδεσης τηλεόρασης

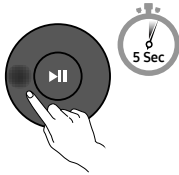
Για να καταργήσετε την αυτόματη σύνδεση Bluetooth ανάμεσα στο Soundbar και την τηλεόραση, πατήστε το κουμπί **Αριστερά** στο τηλεχειριστήριο για 5 δευτερόλεπτα σε κατάσταση «Bluetooth Ready». (Εναλλαγή Ενεργοποίησης/Απενεργοποίησης)

Κουμπί Αριστερά	Ένδειξη LED
	<div style="display: flex; justify-content: space-around;"><div style="border: 1px solid black; padding: 5px; text-align: center;"><p>Αναβοσβήνει η γαλάζια φωτεινή ένδειξη X1</p><p>Ενεργή (Προεπιλογή)</p></div><div style="border: 1px solid black; padding: 5px; text-align: center;"><p>Αναβοσβήνει η κόκκινη φωτεινή ένδειξη X1</p><p>Ανενεργή</p></div></div>
Bluetooth Ready	Εναλλαγή ενεργής -> ανενεργής

Σημειώσεις σχετικά με τη σύνδεση Bluetooth

- Για σύνδεση μέσω επικοινωνίας Bluetooth, τοποθετήστε τη νέα συσκευή εντός απόστασης 1 m.
- Εάν σας ζητηθεί κωδικός PIN κατά τη σύνδεση μιας συσκευής Bluetooth, καταχωρίστε «0000».
- Το Soundbar απενεργοποιείται αυτόματα όταν παραμένει σε κατάσταση «Ετοιμο» για 18 λεπτά.
- Το Soundbar μπορεί να μην πραγματοποιήσει αναζήτηση συσκευής Bluetooth ή να μη συνδεθεί σωστά υπό τις παρακάτω συνθήκες:
 - Εάν υπάρχει ισχυρό ηλεκτρικό πεδίο γύρω από το Soundbar.
 - Εάν υπάρχει ταυτόχρονη ζεύξη πολλών συσκευών Bluetooth με το Soundbar.
 - Εάν η συσκευή Bluetooth είναι απενεργοποιημένη, σε λανθασμένη θέση ή δυσλειτουργεί.
- Ηλεκτρονικές συσκευές ενδέχεται να προκαλέσουν παρεμβολές. Διατηρείτε μακριά από την κύρια μονάδα του Soundbar συσκευές που δημιουργούν ηλεκτρομαγνητικά κύματα, π.χ. φούρνοι μικροκυμάτων, ασύρματες συσκευές LAN, κ.λπ.

07 ΣΥΝΔΕΣΗ ΜΕ ΕΞΩΤΕΡΙΚΗ ΣΥΣΚΕΥΗ

Σύνδεση με καλώδιο οπτικών ινών

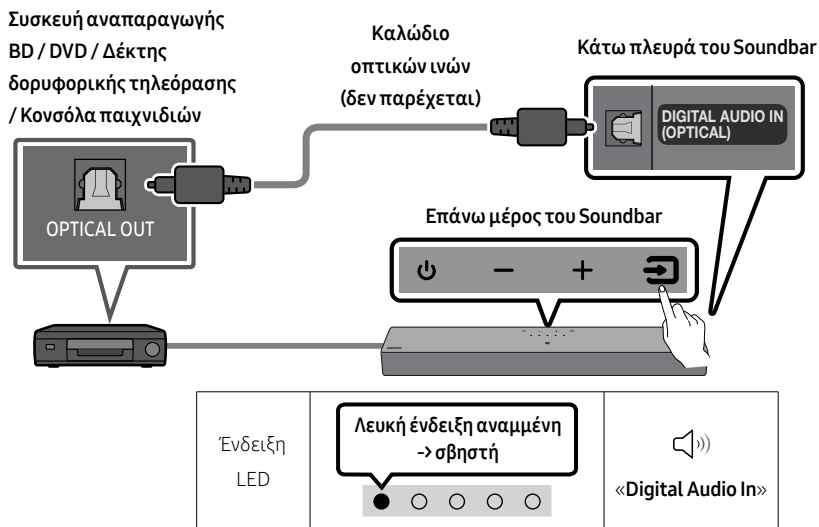

1. Έχοντας απενεργοποιήσει την εξωτερική συσκευή και το Soundbar, συνδέστε τη θύρα **DIGITAL AUDIO IN (OPTICAL)** στο Soundbar και την OPTICAL της εξωτερικής συσκευής με ψηφιακό καλώδιο οπτικών ινών (δεν παρέχεται), όπως απεικονίζεται στο σχήμα.
2. Ενεργοποιήστε το Soundbar και την εξωτερική συσκευή.
3. Επιλέξτε τη λειτουργία «**Digital Audio In**» πατώντας το κουμπί  (**Πηγή**) στο επάνω πλαίσιο ή στο τηλεχειριστήριο.
4. Ο ήχος της εξωτερικής συσκευής ακούγεται από το Soundbar.

08 ΣΥΝΔΕΣΗ ΣΥΣΚΕΥΗΣ ΑΠΟΘΗΚΕΥΣΗΣ USB

Μπορείτε να αναπαραγάγετε αρχεία μουσικής που βρίσκονται σε συσκευές αποθήκευσης USB μέσω του Soundbar.

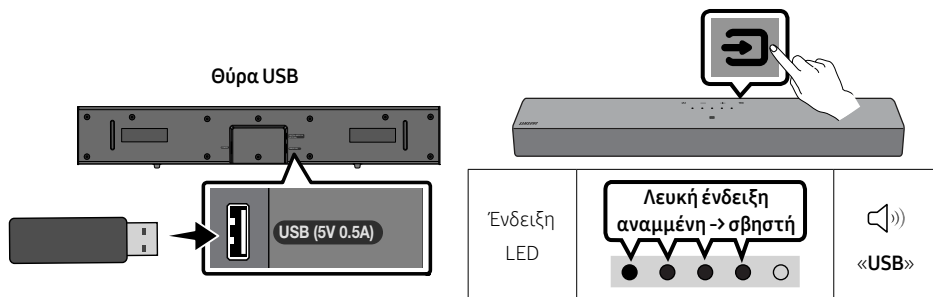

1. Συνδέστε τη συσκευή USB στη θύρα USB στο κάτω μέρος του προϊόντος.
2. Πατήστε το κουμπί  (Πηγή) στο επάνω πλαίσιο ή το τηλεχειριστήριο και, στη συνέχεια, επιλέξτε τη λειτουργία «USB».
3. Αναπαραγάγετε αρχεία μουσικής από τη συσκευή αποθήκευσης USB μέσω του Soundbar.
 - Το Soundbar απενεργοποιείται αυτόματα (Auto Power Down) εάν δεν συνδεθεί καμία συσκευή USB για παραπάνω από 18 λεπτά.

Λίστα συμβατότητας

Επέκταση	Codec	Ρυθμός δειγματοληψίας	Ρυθμός bit
*.mp3	MPEG1 Layer2	32 kHz ~ 48 kHz	32 ~ 320 kbps
	MPEG1 Layer3	32 kHz ~ 48 kHz	32 ~ 320 kbps
	MPEG2 Layer3	16 kHz ~ 24 kHz	8 ~ 160 kbps
	MPEG2.5 Layer3	8 kHz ~ 12 kHz	8 ~ 160 kbps
*.wma	WMA7/8/9	32 kHz ~ 48 kHz	32 ~ 320 kbps
*.aac *.m4a	AAC-LC (MPEG2/MPEG4, μόνο ήχος)	32 kHz ~ 48 kHz	32 ~ 320 kbps
*.wav	LPCM	32 kHz ~ 192 kHz	1024 ~ 9216 kbps
*.flac	FLAC	32 kHz ~ 192 kHz	162 ~ 8100 kbps

- Εάν στη συσκευή USB έχουν αποθηκευτεί πάρα πολλοί φάκελοι (περίπου 200) και πάρα πολλά αρχεία (περίπου 2000), τότε το Soundbar μπορεί να χρειαστεί χρόνο για να αποκτήσει πρόσβαση και να αναπαράγει τα αρχεία.
- Το Soundbar υποστηρίζει μόνο συσκευές USB με συστήματα αρχείων FAT16 (~2GB), FAT32 (~2TB) ή NTFS (~2TB).

09 ΣΥΝΔΕΣΗ ΜΕ ΦΟΡΗΤΗ ΣΥΣΚΕΥΗ

Σύνδεση μέσω Bluetooth

Όταν συνδέεται μια φορητή συσκευή μέσω Bluetooth, μπορείτε να ακούτε στερεοφωνικό ήχο χωρίς τη δυσκολία των καλωδίων.

- Όταν κάνετε ζεύξη μιας συσκευής Bluetooth ενώ το Soundbar είναι απενεργοποιημένο, το Soundbar ενεργοποιείται αυτόματα.



Φορητή συσκευή

Αρχική σύνδεση

- Όταν γίνεται σύνδεση με νέα συσκευή Bluetooth, βεβαιωθείτε ότι η συσκευή βρίσκεται εντός απόστασης 1 m.
1. Πατήστε το κουμπί **PAIR** στο τηλεχειριστήριο του Soundbar ή πατήστε το κουμπί (Πηγή) στο επάνω πλαίσιο του Soundbar για να εισέλθετε στη λειτουργία «**Bluetooth**».

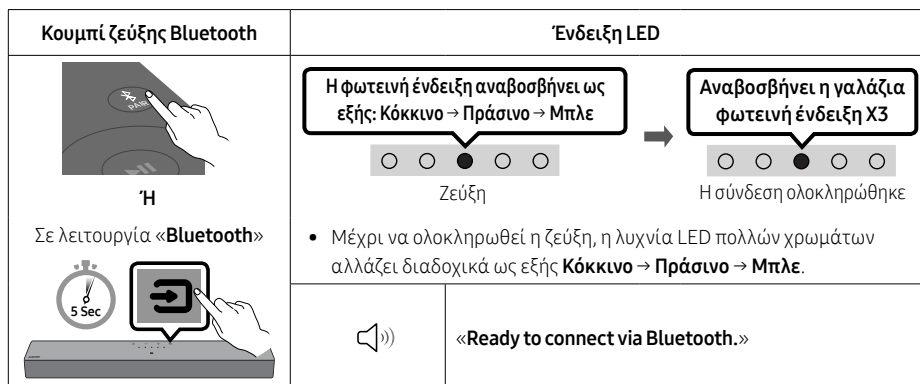

2. Στη συσκευή σας, επιλέξτε «**[AV]Samsung Soundbar C4-Series**» στη λίστα που εμφανίζεται.
3. Αναπαραγάγετε μέσω του Soundbar αρχεία μουσικής από τη συσκευή που συνδέθηκε μέσω Bluetooth.

Εάν η σύνδεση της συσκευής αποτύχει

- Αν στη λίστα ηχείων της φορητής συσκευής εμφανίζεται ένα υπάρχον Soundbar (π.χ., «**[AV]Samsung Soundbar C4-Series**»), διαγράψτε το.
- Επαναλάβετε τα βήματα 1 και 2.



Σημειώσεις σχετικά με τη σύνδεση Bluetooth

- Για σύνδεση μέσω επικοινωνίας Bluetooth, τοποθετήστε τη νέα συσκευή εντός απόστασης 1 m.
- Εάν σας ζητηθεί κωδικός PIN κατά τη σύνδεση μιας συσκευής Bluetooth, καταχωρίστε <0000>.
- Το Soundbar απενεργοποιείται αυτόματα όταν παραμένει σε κατάσταση «Έτοιμο» για 18 λεπτά.
- Το Soundbar μπορεί να μην πραγματοποιήσει αναζήτηση συσκευής Bluetooth ή να μη συνδεθεί σωστά υπό τις παρακάτω συνθήκες:
 - Εάν υπάρχει ισχυρό ηλεκτρικό πεδίο γύρω από το Soundbar.
 - Εάν υπάρχει ταυτόχρονη ζεύξη πολλών συσκευών Bluetooth με το Soundbar.
 - Εάν η συσκευή Bluetooth είναι απενεργοποιημένη, σε λανθασμένη θέση ή δυσλειτουργεί.
- Ηλεκτρονικές συσκευές ενδέχεται να προκαλέσουν παρεμβολές. Διατηρείτε μακριά από την κύρια μονάδα του Soundbar συσκευές που δημιουργούν ηλεκτρομαγνητικά κύματα, π.χ. φούρνοι μικροκυμάτων, ασύρματες συσκευές LAN, κ.λπ.
- Το Soundbar υποστηρίζει δεδομένα SBC (44,1 kHz, 48 kHz).
- Συνδέστε το Soundbar μόνο σε μια συσκευή Bluetooth που υποστηρίζει τη λειτουργία A2DP (AV).
- Δεν μπορείτε να συνδέσετε το Soundbar σε μια συσκευή Bluetooth που υποστηρίζει μόνο τη λειτουργία HF (Hands Free).
- Όταν συνδέετε το Soundbar σε μια συσκευή Bluetooth, τοποθετήστε τα όσο το δυνατόν πιο κοντά το ένα με το άλλο.
- Όσο πιο μακριά βρίσκεται το Soundbar από τη συσκευή Bluetooth, τόσο θα υποβαθμίζεται η ποιότητα ήχου. Η σύνδεση Bluetooth μπορεί να χαθεί εάν οι συσκευές είναι εκτός εμβέλειας.
- Η σύνδεση Bluetooth μπορεί να μην λειτουργεί σωστά σε περιοχές με κακή λήψη.
- Μια συσκευή Bluetooth μπορεί να έχει θόρυβο ή δυσλειτουργία στις παρακάτω συνθήκες:
 - Όταν το σώμα έρχεται σε επαφή με τον πομποδέκτη της συσκευής Bluetooth ή του Soundbar.
 - Σε γωνίες ή όταν υπάρχει κάποιο εμπόδιο σε κοντινή απόσταση, όπως τοίχος ή χώρισμα, όπου μπορεί να υπάρχουν ηλεκτρικές μεταβολές.
 - Όταν εκτίθεται σε παρεμβολές από άλλες συσκευές που λειτουργούν στο ίδιο εύρος συχνοτήτων, όπως ιατρικό εξοπλισμό, φούρνους μικροκυμάτων και συσκευές ασύρματου LAN.
 - Εμπόδια όπως πόρτες και τοίχοι μπορεί να επηρεάζουν την ποιότητα ήχου ακόμη και όταν οι συσκευές είναι εντός εμβέλειας.
- Σημειώστε ότι δεν μπορεί να γίνει ζεύξη του Soundbar με άλλη συσκευή Bluetooth ενώ χρησιμοποιείται η επιλογή Bluetooth.
- Αυτή η ασύρματη συσκευή μπορεί να προκαλέσει ηλεκτρικές παρεμβολές κατά τη λειτουργία της.

Ενεργοποίηση/απενεργοποίηση Bluetooth Power

Εάν κάποια συσκευή Bluetooth με την οποία είχε πραγματοποιηθεί ζεύξη με το Soundbar επιχειρήσει νέα ζεύξη ενώ η λειτουργία Bluetooth Power είναι ενεργοποιημένη και το Soundbar είναι απενεργοποιημένο, το Soundbar ενεργοποιείται αυτόματα.

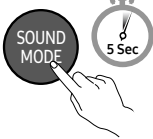
1. Πατήστε το κουμπί **SOUND MODE** στο τηλεχειριστήριο για πάνω από 5 δευτερόλεπτα, ενώ το Soundbar είναι ενεργοποιημένο.
2. Η λυχνία LED πολλών χρωμάτων στο Soundbar αναβοσβήνει με «Γαλάζιο» χρώμα.

Κουμπί SOUND MODE	Ένδειξη LED	
	<div data-bbox="364 395 554 502">Αναβοσβήνει η γαλάζια φωτεινή ένδειξη X1</div>  Ενεργή (Προεπιλογή)	<div data-bbox="666 395 856 502">Αναβοσβήνει η κόκκινη φωτεινή ένδειξη X1</div>  Ανενεργή
Ενεργοποίηση/ απενεργοποίηση Bluetooth Power	Εναλλαγή ενεργής -> ανενεργής	

Αποσύνδεση της συσκευής Bluetooth από το Soundbar

Μπορείτε να αποσυνδέσετε μια συσκευή Bluetooth από το σύστημα Soundbar. Για οδηγίες, ανατρέξτε στο εγχειρίδιο χρήσης της συσκευής Bluetooth.

- Το σύστημα Soundbar αποσυνδεεται.
- Εάν το Soundbar έχει αποσυνδεθεί από τη συσκευή Bluetooth, η ένδειξη LED πολλών χρωμάτων στο Soundbar αναβοσβήνει με χρώμα «Κόκκινο» χρώμα τρεις φορές.

Αποσύνδεση του Soundbar από τη συσκευή-Bluetooth

Πατήστε το κουμπί  (Πηγή) στο επάνω πλαίσιο ή το τηλεχειριστήριο και επιλέξτε οποιαδήποτε λειτουργία εκτός της «Bluetooth».

- Για την αποσύνδεση απαιτείται χρόνος επειδή η συσκευή Bluetooth πρέπει να λάβει απόκριση από το Soundbar. (Ο χρόνος αποσύνδεσης μπορεί να διαφέρει ανάλογα με τη συσκευή Bluetooth)

Σύνδεση Soundbar σε φορητή συσκευή μέσω της λειτουργίας NFC

Τοποθετήστε την φορητή συσκευή σας στην περιοχή ανίχνευσης NFC στο επάνω πλαίσιο του Soundbar.

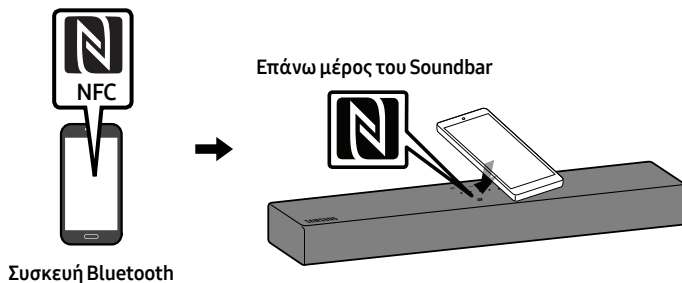

ΣΗΜΕΙΩΣΕΙΣ

- Βεβαιωθείτε ότι η φορητή σας συσκευή έχει ενεργοποιημένη τη λειτουργία NFC και ότι η οθόνη είναι ενεργοποιημένη.
- Η σύνδεση Bluetooth δεν είναι διαθέσιμη όταν το NFC της φορητής συσκευής βρίσκεται σε λειτουργία προσομοίωσης κάρτας.
- Εάν σας ζητηθεί κωδικός PIN κατά τη σύνδεση μιας συσκευής Bluetooth, καταχωρίστε <0000>.
- Το Soundbar απενεργοποιείται αυτόματα όταν παραμένει σε κατάσταση «Ετοιμο» για 18 λεπτά.
- Το Soundbar μπορεί να μην πραγματοποιήσει αναζήτηση του Bluetooth ή να μη συνδεθεί σωστά υπό τις παρακάτω συνθήκες:
 - Εάν υπάρχει ισχυρό ηλεκτρικό πεδίο γύρω από το Soundbar.
 - Εάν υπάρχει ταυτόχρονη ζεύξη πολλών συσκευών Bluetooth με το Soundbar.
 - Εάν η συσκευή Bluetooth είναι απενεργοποιημένη, εκτός της θέσης της ή δυσλειτουργεί.
- Οι ηλεκτρονικές συσκευές ενδέχεται να προκαλούν παρεμβολές. Διατηρείτε μακριά από την κύρια μονάδα του Soundbar συσκευές που δημιουργούν ηλεκτρομαγνητικά κύματα, π.χ. φούρνους μικροκυμάτων, ασύρματες συσκευές LAN κ.λπ.
- Το Soundbar υποστηρίζει δεδομένα SBC (44,1 kHz, 48 kHz).
- Συνδεθείτε μόνο με συσκευές Bluetooth που υποστηρίζουν τη λειτουργία A2DP (AV).
- Δεν μπορείτε να συνδέσετε το Soundbar με μια συσκευή Bluetooth που υποστηρίζει μόνο τη λειτουργία HF (Hands-Free).
- Αφού πραγματοποιηθεί ζεύξη του Soundbar σε μία συσκευή Bluetooth, επιλέγοντας «**[AV]Samsung Soundbar C4-Series**» από τη λίστα σαρωμένων συσκευών της συσκευής θα αλλάξει αυτόματα η λειτουργία Soundbar σε «**Bluetooth**».
 - Διατίθεται μόνο αν το Soundbar εμφανίζεται στη λίστα των συσκευών με τις οποίες έχει πραγματοποιήσει ζεύξη η συσκευή Bluetooth. (Πρέπει να έχει πραγματοποιηθεί προηγουμένως ζεύξη ανάμεσα στη συσκευή Bluetooth και το Soundbar τουλάχιστον μία φορά.)
- Δεν μπορεί να γίνει ζεύξη του Soundbar με άλλη συσκευή Bluetooth, εάν βρίσκεται ήδη σε λειτουργία Bluetooth και σε ζεύξη με κάποια συσκευή Bluetooth.

10 ΕΓΚΑΤΑΣΤΑΣΗ ΤΟΥ ΕΠΙΤΟΙΧΙΟΥ ΣΤΗΡΙΓΜΑΤΟΣ (ΠΡΟΑΙΡΕΤΙΚΑ)

Προφυλάξεις εγκατάστασης

- Εγκαταστήστε μόνο σε κατακόρυφο τοίχο.
- Μην εγκαθιστάτε σε σημείο με υψηλή θερμοκρασία ή υγρασία.
- Βεβαιωθείτε ότι ο τοίχος είναι κατάλληλος για να αντέξει το βάρος του προϊόντος. Εάν δεν είναι, ενισχύστε τον τοίχο ή επιλέξτε άλλο σημείο εγκατάστασης.
- Προμηθευτείτε και χρησιμοποιήστε βίδες στήριξης ή στηρίγματα κατάλληλα για τον τοίχο σας (γυψοσανίδα, σιδηροκατασκευή, ξύλο κ.λπ.). Αν είναι εφικτό, στερεώστε τις βίδες στα στηρίγματα του τοίχου.
- Προμηθευτείτε βίδες επιτοίχιας στερέωσης ανάλογες με τον τύπο και το πάχος του τοίχου στον οποίο θέλετε να στερεώσετε το Soundbar.
 - Διάμετρος: M4
 - Μήκος: Συνιστάται μήκος 40 mm ή μεγαλύτερο
- Συνδέστε τα καλώδια από τη μονάδα προς τις εξωτερικές συσκευές πριν τοποθετήσετε το Soundbar στον τοίχο.
- Βεβαιωθείτε ότι η μονάδα είναι απενεργοποιημένη και αποσυνδεδεμένη από την παροχή ρεύματος πριν ξεκινήσετε τις εργασίες τοποθέτησής της. Διαφορετικά, ενδέχεται να προκληθεί ηλεκτροπληξία.

Εξαρτήματα τοποθέτησης στον τοίχο

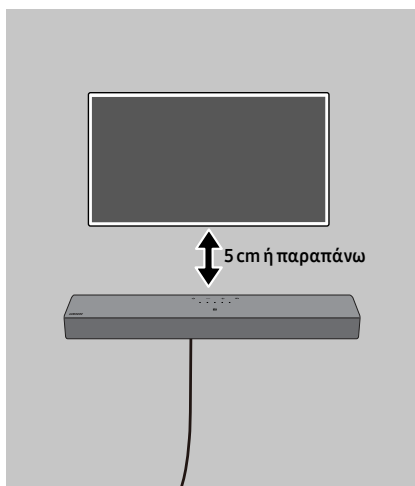

Για εγκατάσταση σε τοίχους από σκυρόδεμα
(δεν παρέχεται)

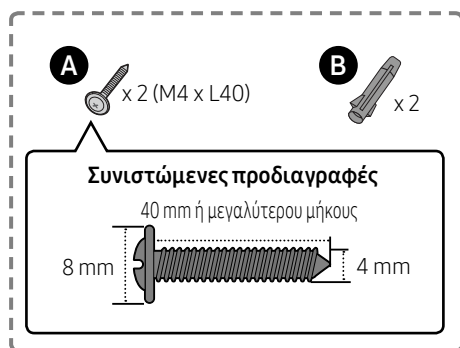

ΣΗΜΕΙΩΣΗ

- Για την εγκατάσταση σε άλλους τύπους τοίχων απαιτούνται διαφορετικά είδη βιδών.

1.

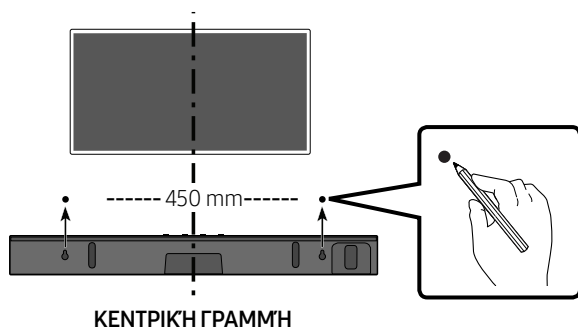

ΣΗΜΕΙΩΣΕΙΣ

- Εάν η τηλεόρασή σας είναι τοποθετημένη στον τοίχο, εγκαταστήστε το Soundbar σε απόσταση 5 cm ή μεγαλύτερη κάτω από την τηλεόρασή σας.
- Χρησιμοποιήστε ένα μολύβι για να σημειώσετε τις θέσεις των οπών.

2.

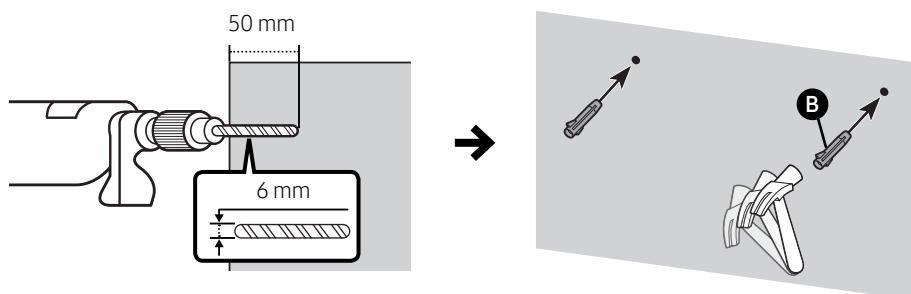

ΣΗΜΑΝΤΙΚΗ ΣΗΜΕΙΩΣΗ

- Η μέθοδος εγκατάστασης που απεικονίζεται εδώ αφορά τοίχους από ΣΚΥΡΟΔΕΜΑ. Ο τρόπος εγκατάστασης ενδέχεται να διαφέρει ανάλογα με το είδος του τοίχου. Όσον αφορά την εγκατάσταση σε γυψοσανίδα, συνιστούμε να τοποθετήσετε τις βίδες στερέωσης στον ξύλινο σκελετό που βρίσκεται από πίσω.

3.

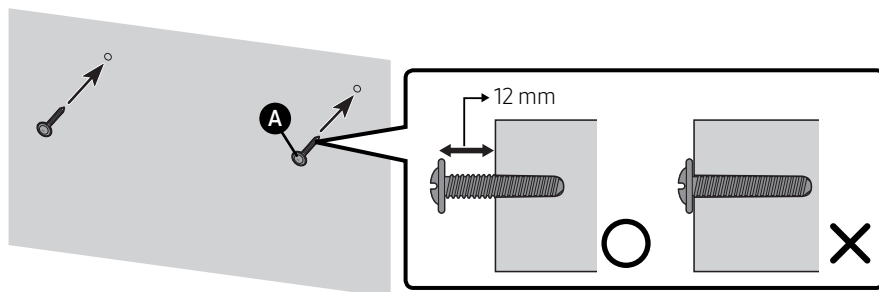

4.

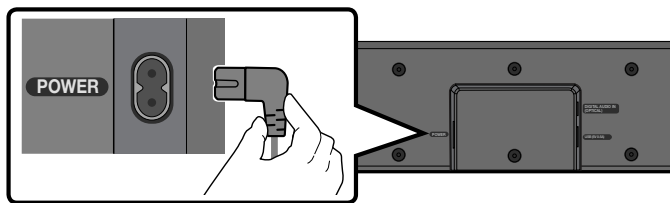

5.

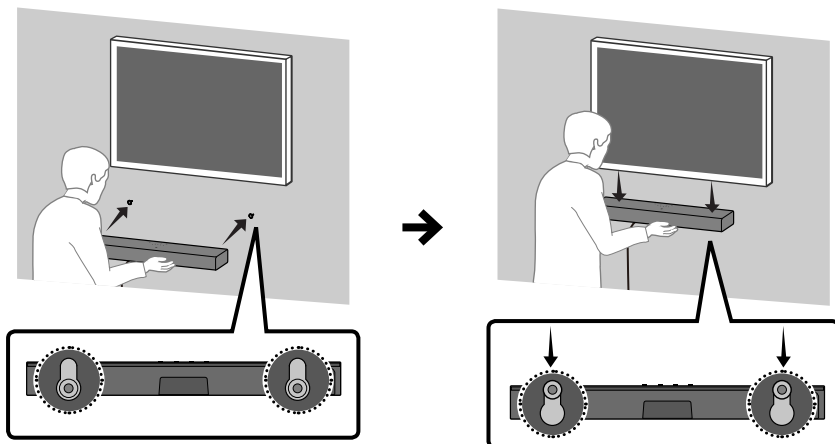

ΣΗΜΕΙΩΣΗ

- Τα στηρίγματα για την επιτοίχια εγκατάσταση είναι ενσωματωμένα στο πίσω μέρος του Soundbar.

⚠ ΠΡΟΣΟΧΗ

- Πιέστε προς τα κάτω το Soundbar για να το στερεώσετε στον τοίχο. Εάν το Soundbar δεν είναι καλά στερεωμένο στον τοίχο, μπορεί να αποσυνδεθεί κατά λάθος και να προκαλέσει τραυματισμό.
- Μην προσκρούετε επάνω στο Soundbar και μην το χτυπάτε (ειδικά στο κάτω μέρος). Οι κραδασμοί μπορεί να αποσυνδέσουν το Soundbar από τον τοίχο και να προκληθεί τραυματισμός.

11 ΕΝΗΜΕΡΩΣΗ ΛΟΓΙΣΜΙΚΟΥ

Σημαντικό: Μετά την αναβάθμιση, διατηρήστε τις αρχικές Ρυθμίσεις.

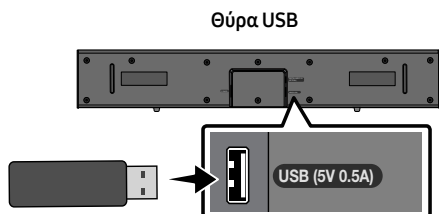

1. Συνδέστε ένα memory stick USB στη θύρα USB του υπολογιστή.
Σημαντικό: Βεβαιωθείτε ότι δεν υπάρχουν αρχεία μουσικής στη μονάδα memory stick USB. Εάν υπάρχουν, ενδέχεται να αποτύχει η ενημέρωση του υλικολογισμικού.
2. Μεταβείτε στη διεύθυνση (samsung.com) → επιλέξτε Εισαγωγή αριθμού μοντέλου και εισαγάγετε το μοντέλο του Soundbar. Επιλέξτε τα εγχειρίδια και τα στοιχεία λήψης και κατεβάστε το αρχείο του πιο πρόσφατου λογισμικού.
3. Αποθηκεύστε το λογισμικό που έχετε κατεβάσει σε ένα memory stick USB και επιλέξτε «Εξαγωγή εδώ» για να αποσυμπιέσετε το φάκελο.
4. Απενεργοποιήστε το Soundbar και συνδέστε στη θύρα **USB** το USB stick που περιέχει την αναβάθμιση λογισμικού.

5. Συνδέστε το USB στο Soundbar και επιλέξτε την πηγή USB. Το λογισμικό θα ενημερωθεί αυτόματα και η ενημέρωση θα ολοκληρωθεί εντός 2 λεπτών. Κατά τη διάρκεια της διαδικασίας ενημέρωσης, τα 5 LED θα αρχίσουν να αναβοσβήνουν επαναλαμβανόμενα και, στη συνέχεια, τα 5 LED θα ανάψουν με λευκό χρώμα και έπειτα τα 5 LED θα αρχίσουν να αναβοσβήνουν ξανά επαναλαμβανόμενα. Όταν ολοκληρωθεί η ενημέρωση, η κυανή ένδειξη θα αναβοσβήσει 3 φορές και το soundbar θα κάνει αυτόματα επανεκκίνηση.

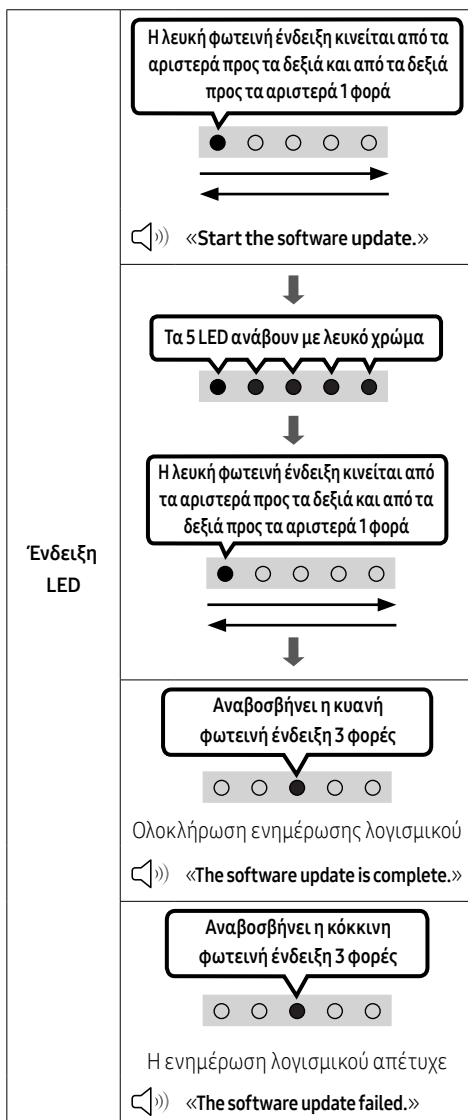

- Το προϊόν διαθέτει λειτουργία DUAL BOOT. Αν η ενημέρωση υλικολογισμικού αποτύχει, μπορείτε να επαναλάβετε την ενημέρωση.

Αν δεν αναβοσβήνει διαδοχικά η ένδειξη LED

1. Απενεργοποιήστε το Soundbar, αποσυνδέστε τη συσκευή αποθήκευσης USB που περιέχει τα αρχεία ενημέρωσης και συνδέστε την ξανά στη θύρα **USB** του Soundbar.
2. Αποσυνδέστε το καλώδιο τροφοδοσίας του Soundbar, συνδέστε το ξανά και ενεργοποιήστε το Soundbar.

ΣΗΜΕΙΩΣΕΙΣ

- Η ενημέρωση υλικολογισμικού ενδέχεται να μην λειτουργήσει σωστά, αν τα αρχεία ήχου που υποστηρίζονται από το Soundbar δεν είναι αποθηκευμένα σε συσκευή αποθήκευσης USB.
- Μην αποσυνδέσετε το καλώδιο τροφοδοσίας ή αφαιρέσετε τη συσκευή αποθήκευσης USB κατά τη διάρκεια της ενημέρωσης. Η κύρια μονάδα θα απενεργοποιηθεί αυτόματα μόλις ολοκληρωθεί η ενημέρωση υλικολογισμικού.
- Μετά την αναβάθμιση, διατηρήστε τις αρχικές Ρυθμίσεις. (συμπεριλαμβανομένων των ρυθμίσεων για την ένταση ήχου, το πεδίο ήχου, κ.λπ.)
 - Όταν ολοκληρωθεί η ενημέρωση του υλικολογισμικού, το soundbar ενεργοποιείται αυτόματα και προβάλλεται το περιβάλλον φωνητικών εντολών. Σε περίπτωση που η ενημέρωση λογισμικού αποτύχει, ελέγξτε αν είναι ελαττωματικό το USB stick.
- Οι χρήστες Mac OS θα πρέπει να χρησιμοποιήσουν το MS-DOS (FAT) ως μορφή USB.
- Η ενημέρωση μέσω USB ενδέχεται να μην είναι δυνατή, ανάλογα με τον κατασκευαστή της συσκευής αποθήκευσης USB.

Επαναφορά

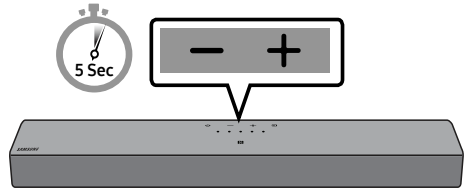

Έχοντας ενεργοποιήσει το Soundbar, πατήστε ταυτόχρονα τα κουμπιά **— + (Ένταση ήχου)** στο κυρίως σώμα της συσκευής για τουλάχιστον 5 δευτερόλεπτα. Η ένδειξη LED αλλάζει όπως φαίνεται παρακάτω και, στη συνέχεια, γίνεται η επαναφορά του Soundbar.

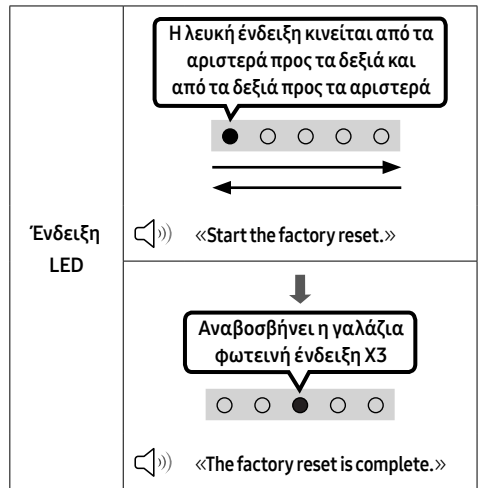

⚠ ΠΡΟΣΟΧΗ

- Θα γίνει επαναφορά όλων των ρυθμίσεων του Soundbar. Βεβαιωθείτε ότι προχωράτε στη συγκεκριμένη ενέργεια μόνο εφόσον απαιτείται επαναφορά.

12 ΑΝΤΙΜΕΤΩΠΙΣΗ ΠΡΟΒΛΗΜΑΤΩΝ

Προτού ζητήσετε βοήθεια, ελέγξτε τα παρακάτω.

Το Soundbar δεν ενεργοποιείται.

- Ελέγξτε αν το καλώδιο τροφοδοσίας του Soundbar έχει συνδεθεί σωστά στην πρίζα.

Το Soundbar δεν λειτουργεί με τον αναμενόμενο τρόπο.

- Αφού αφαιρέσετε το καλώδιο τροφοδοσίας, τοποθετήστε το ξανά.
- Επανεκκινήστε την εξωτερική συσκευή και δοκιμάστε ξανά.
- Εάν δεν υπάρχει σήμα, το Soundbar απενεργοποιείται αυτόματα μετά από ορισμένη χρονική περίοδο. Ενεργοποιήστε τη συσκευή. (Ανατρέξτε στη σελίδα 9.)

Σε περίπτωση που δεν λειτουργεί το τηλεχειριστήριο.

- Στρέψτε το τηλεχειριστήριο απευθείας προς το Soundbar.
- Αντικαταστήστε τις μπαταρίες με καινούργιες.

Το Soundbar δεν αναπαράγει ήχο.

- Η ένταση ήχου του Soundbar είναι υπερβολικά χαμηλή ή σε σίγαση. Ρυθμίστε την ένταση του ήχου.
- Εάν είναι συνδεδεμένη κάποια εξωτερική συσκευή (STB, συσκευή Bluetooth, φορητή συσκευή κ.λπ.), ρυθμίστε την ένταση ήχου της εξωτερικής συσκευής.
- Για έξοδο ήχου από τηλεόραση, επιλέξτε το Soundbar. (Σε τηλεόραση Samsung: Αρχική σελίδα (🏠) → Μενου → Ρυθμίσεις (⚙️) → Όλες οι ρυθμίσεις (⚙️) → Ήχος → Έξοδος ήχου → Επιλογή Soundbar)
- Η σύνδεση του καλωδίου στο Soundbar μπορεί να είναι χαλαρή. Αφαιρέστε το καλώδιο και συνδέστε το ξανά.
- Αφαιρέστε το καλώδιο τροφοδοσίας τελείως, συνδέστε το ξανά και ενεργοποιήστε το Soundbar.
- Προετοιμάστε το προϊόν και δοκιμάστε ξανά. (Ανατρέξτε στη σελίδα 31.)

Το Soundbar δεν συνδέεται μέσω Bluetooth.

- Όταν συνδέετε μια νέα συσκευή, μεταβείτε στη λειτουργία ζεύξης Bluetooth για να πραγματοποιήσετε τη σύνδεση. (Πατήστε το κουμπί **PAIR** στο τηλεχειριστήριο ή, εναλλακτικά, πατήστε το κουμπί  (Πηγή) στο κυρίως σώμα της συσκευής για τουλάχιστον 5 δευτερόλεπτα.)
- Αν το Soundbar είναι συνδεδεμένο σε άλλη συσκευή, αποσυνδέστε τη συσκευή αυτή προτού την ενεργοποιήσετε.
- Επανασυνδέστε τη συσκευή αφού την καταργήσετε από τη λίστα ηχείων Bluetooth, για να πραγματοποιήσετε τη σύνδεση. (Σε τηλεόραση Samsung: Αρχική σελίδα (🏠) → Μενου → Ρυθμίσεις (⚙️) → Όλες οι ρυθμίσεις (⚙️) → Ήχος → Έξοδος ήχου → Λίστα ηχείων Bluetooth)
- Αφαιρέστε το φιλτράκι, συνδέστε το ξανά και στη συνέχεια δοκιμάστε ξανά.
- Προετοιμάστε το προϊόν και δοκιμάστε ξανά. (Ανατρέξτε στη σελίδα 31.)

Ο ήχος διακόπτεται κατά τη σύνδεση μέσω Bluetooth.

- Εάν η συσκευή που είναι συνδεδεμένη μέσω Bluetooth απομακρυνθεί πολύ από το Soundbar, ενδέχεται να διακοπεί ο ήχος. Μετακινήστε τη συσκευή πιο κοντά στο Soundbar.
- Εάν ένα μέρος του σώματός σας βρίσκεται σε επαφή με τον πομποδέκτη Bluetooth ή εάν το προϊόν έχει εγκατασταθεί επάνω σε μεταλλική επίπλωση, ενδέχεται ο ήχος να διακοπεί. Ελέγξτε το περιβάλλον εγκατάστασης και τις συνθήκες χρήσης.

Το Soundbar δεν ενεργοποιείται αυτόματα μαζί με την τηλεόραση.

- Αν απενεργοποιήσετε το Soundbar ενώ παρακολουθείτε τηλεόραση, ο συγχρονισμός ενεργοποίησης με την τηλεόραση θα απενεργοποιηθεί. Απενεργοποιήστε την τηλεόραση και το Soundbar με το τηλεχειριστήριο της τηλεόρασης.

13 ΑΔΕΙΑ



Dolby, Dolby Audio, and the double-D symbol are trademarks of Dolby Laboratories Licensing Corporation. Manufactured under license from Dolby Laboratories. Confidential unpublished works. Copyright 1992-2019 Dolby Laboratories. All rights reserved.



For DTS patents, see <http://patents.dts.com>. Manufactured under license from DTS, Inc. (for companies headquartered in the U.S./Japan/Taiwan) or under license from DTS Licensing Limited (for all other companies). DTS, DigitalSurround, and the DTS logo are registered trademarks or trademarks of DTS, Inc. in the United States and other countries. © 2021 DTS, Inc. ALL RIGHTS RESERVED.



The Bluetooth® word mark and logos are registered trademarks owned by Bluetooth SIG, Inc. and any use of such marks by Samsung Electronics Co., Ltd. is under license. Other trademarks and trade names are those of their respective owners.

14 ΕΙΔΟΠΟΙΗΣΗ ΓΙΑ ΤΙΣ ΑΔΕΙΕΣ ΧΡΗΣΗΣ ΛΟΓΙΣΜΙΚΟΥ ΑΝΟΙΧΤΟΥ ΚΩΔΙΚΑ

Για αποστολή ερωτήσεων ή αιτημάτων σχετικά με τα προγράμματα ανοιχτού κώδικα, επικοινωνήστε με τον ιστότοπο Samsung Open Source (<http://opensource.samsung.com>).

15 ΣΗΜΑΝΤΙΚΗ ΣΗΜΕΙΩΣΗ ΣΧΕΤΙΚΑ ΜΕ ΤΟ ΣΕΡΒΙΣ

- Οι εικόνες που υπάρχουν σε αυτό το εγχειρίδιο χρήσης παρέχονται μόνο για αναφορά και ενδέχεται να διαφέρουν σε σχέση με την πραγματική εμφάνιση του προϊόντος.
- Ενδέχεται να υπάρξει χρέωση για διαχειριστικές δαπάνες σε περίπτωση που συμβεί ένα από τα παρακάτω:
 - (a) αν κληθεί ένας τεχνικός κατόπιν αιτήματός σας, χωρίς να διαπιστωθεί κάποιο ελάττωμα στο προϊόν (δηλαδή αν αμελήσατε να διαβάσετε αυτό το εγχειρίδιο χρήσης).
 - (b) αν προσκομίσετε τη μονάδα σε ένα κέντρο επισκευών, χωρίς να διαπιστωθεί κάποιο ελάττωμα στο προϊόν (δηλαδή αν αμελήσατε να διαβάσετε αυτό το εγχειρίδιο χρήσης).
- Θα ενημερωθείτε για το ακριβές ποσό αυτής της χρέωσης πριν από την πραγματοποίηση οποιασδήποτε εργασίας ή κατ' οίκον επίσκεψης.

16 ΠΡΟΔΙΑΓΡΑΦΕΣ ΚΑΙ ΟΔΗΓΙΕΣ

Προδιαγραφές

Όνομα μοντέλου	HW-C400
USB	5V/0,5A
Βάρος	2,0 kg
Διαστάσεις (Π x Υ x Β)	641,0 x 66,5 x 107,0 mm
Θερμοκρασία λειτουργίας	+5°C έως +35°C
Υγρασία λειτουργίας	10 % έως 75 %
ΕΝΙΣΧΥΤΗΣ Ονομαστική τιμή ισχύος εξόδου	20W x 2
Υποστηριζόμενες μορφές αναπαραγωγής	LPCM 2 καναλιών, Dolby Audio™ (υποστηρίζει Dolby® Digital), DTS
Συνολική κατανάλωση ενέργειας (W) σε κατάσταση αναμονής	0,5W
Bluetooth Μέθοδος απενεργοποίησης θύρας	Πατήστε παρατεταμένα το κουμπί SOUND MODE για τουλάχιστον 5 δευτερόλεπτα, για να απενεργοποιήσετε τη λειτουργία Bluetooth Power.

ΣΗΜΕΙΩΣΕΙΣ

- Η εταιρεία Samsung Electronics Co., Ltd επιφυλάσσει του δικαιώματος να τροποποιεί τις προδιαγραφές χωρίς ειδοποίηση.
- Οι τιμές βάρους και πλευρών είναι κατά προσέγγιση.

- Με την παρούσα, η Samsung δηλώνει ότι αυτός ο εξοπλισμός ραδιοσυχνοτήτων συμμορφώνεται με την Οδηγία 2014/53/ΕΕ και τις σχετικές νομικές απαιτήσεις του Ηνωμένου Βασιλείου. Το πλήρες κείμενο της δήλωσης συμμόρφωσης είναι διαθέσιμο στην παρακάτω διεύθυνση internet:

<http://www.samsung.com>. Μεταβείτε στην Υποστήριξη και εισαγάγετε το όνομα του μοντέλου. Αυτός ο εξοπλισμός προορίζεται για χρήση σε όλες τις χώρες της Ευρωπαϊκής Ένωσης και το Ηνωμένο Βασίλειο.

- **ΙΣΧΥΣ ΕΞΪΘΔΟΥ ΑΣΥΡΜΑΤΗΣ ΣΥΣΚΕΥΗΣ**

Μέγιστη ισχύς μετάδοσης RF

100mW στα 2,4GHz – 2,4835GHz



[Σωστή απόρριψη των μπαταριών αυτού του προϊόντος]

(Ισχύει σε χώρες με ξεχωριστά συστήματα συλλογής)

Αυτή η επισήμανση πάνω στη μπαταρία, το εγχειρίδιο ή τη συσκευασία υποδεικνύει ότι οι μπαταρίες αυτού του προϊόντος δεν πρέπει να απορρίπτονται μαζί με άλλα οικιακά απορρίμματα στο τέλος του κύκλου ζωής τους. Όπου υπάρχουν, τα χημικά σύμβολα Hg, Cd ή Pb υποδεικνύουν ότι η μπαταρία περιέχει υδράργυρο, κάδμιο ή μόλυβδο πάνω από τα επίπεδα αναφοράς της Ευρωπαϊκής Οδηγίας 2006/66.

Αν οι μπαταρίες δεν απορριφθούν σωστά, αυτές οι ουσίες ενδέχεται να προκαλέσουν βλαβερές συνέπειες στην ανθρώπινη υγεία ή το περιβάλλον.

Παρακαλούμε διαχωρίζετε τις μπαταρίες από άλλους τύπους απορριμμάτων και ανακυκλώνετέ τις μέσω του τοπικού σας, δωρεάν συστήματος ανακύκλωσης μπαταριών, για την προστασία των φυσικών πόρων και την προώθηση της επαναχρησιμοποίησης υλικών.



Σωστή Απόρριψη αυτού του Προϊόντος

(Απόβλητα Ηλεκτρικού & Ηλεκτρονικού Εξοπλισμού)

(Ισχύει σε χώρες με ξεχωριστά συστήματα συλλογής)

Αυτό το σήμα που εμφανίζεται επάνω στο προϊόν, στα εξαρτήματά του ή στα εγχειρίδια που το συνοδεύουν, υποδεικνύει ότι το προϊόν και τα ηλεκτρονικά του εξαρτήματα (π.χ. φορτιστής, ακουστικά, καλώδιο USB) δεν θα πρέπει να ρίπτονται μαζί με τα υπόλοιπα οικιακά απορρίμματα μετά το τέλος του κύκλου ζωής τους. Προκειμένου να αποφευχθούν ενδεχόμενες βλαβερές συνέπειες στο περιβάλλον ή την υγεία εξαιτίας της ανεξέλεγκτης διάθεσης απορριμμάτων, σας παρακαλούμε να διαχωρίσετε αυτά τα προϊόντα από άλλους τύπους απορριμμάτων και να τα ανακυκλώσετε, ώστε να βοηθήσετε στην βιώσιμη επαναχρησιμοποίηση των υλικών πόρων.

Οι οικιακοί χρήστες θα πρέπει να έλθουν σε επικοινωνία είτε με το κατάστημα απ' όπου αγόρασαν αυτό το προϊόν, είτε με τις κατά τόπους υπηρεσίες, προκειμένου να πληροφορηθούν τις λεπτομέρειες σχετικά με τον τόπο και τον τρόπο με τον οποίο μπορούν να δώσουν αυτά τα προϊόντα για ασφαλή προς το περιβάλλον ανακύκλωση.

Οι επιχειρήσεις-χρήστες θα πρέπει να έλθουν σε επαφή με τον προμηθευτή τους και να ελέγξουν τους όρους και τις προϋποθέσεις του συμβολαίου αγοράς. Αυτό το προϊόν και τα ηλεκτρονικά του εξαρτήματα δεν θα πρέπει να αναμειγνύονται με άλλα συνηθισμένα απορρίμματα προς διάθεση.

Για πληροφορίες σχετικά με τις περιβαλλοντικές δεσμεύσεις της Samsung και τις κανονιστικές υποχρεώσεις για συγκεκριμένα προϊόντα, π.χ. REACH, WEEE και μπαταρίες, επισκεφτείτε τη διεύθυνση: www.samsung.com/uk/aboutsamsung/sustainability/environment/our-commitment/data/









DROŠĪBAS INFORMĀCIJA

DROŠĪBAS BRĪDINĀJUMI

LAI SAMAZINĀTU ELEKTRISKĀS STRĀVAS TRIECIENA RISKU, NENOŅEMIET PĀRSEGU (VAI KORPUSA AIZMUGURI).

IERĪCES IEKŠPUSĒ NEATRODAS NEVIENA DETAĻA, KURAS APKOPE BŪTU JĀVEIC LIETOTĀJAM. UZTICIET APKOPI KVALIFICĒTIEM APKOPES SPECIĀLISTIEM.

Skaidrojumus par simboliem, kas var būt redzami uz jūsu Samsung izstrādājuma, skatiet tālāk tabulā.

	UZMANĪBU ELEKTRISKĀS STRĀVAS TRIECIENA RISKIS! NEATVĒRT!	
	Šis simbols norāda uz to, ka iekšpusē ir augsta voltāža. Jebkāda veida saskarsme ar jebkuru šī izstrādājuma iekšēju daļu ir bīstama.	
	Šis simbols norāda, ka izstrādājuma komplektācijā ir iekļauta svarīga literatūra par izmantošanu un apkopi.	
	II klases izstrādājums: šis simbols norāda, ka izstrādājumam nav nepieciešams drošības elektriskais savienojums ar zemi (zemējums). Ja šis simbols nav redzams uz izstrādājuma ar strāvas vadu, izstrādājumam IR JĀIZVEIDO drošs savienojums ar aizsargzemējumu (zemējumu).	
	Maiņstrāvas spriegums: šis simbols norāda, ka ar šo simbolu apzīmētais nominālais spriegums ir maiņstrāvas spriegums.	
	Līdzstrāvas spriegums: šis simbols norāda, ka ar šo simbolu apzīmētais nominālais spriegums ir līdzstrāvas spriegums.	
	Uzmanību, skatiet lietošanas instrukcijas: šis simbols norāda, ka lietotājam ir jākonsultējas ar lietotāja rokasgrāmatu, lai uzzinātu detalizētāku drošības informāciju.	

BRĪDINĀJUMS

- lai samazinātu aizdegšanās vai elektriskās strāvas trieciena risku, šo ierīci nedrīkst pakļaut lietus vai mitruma iedarbībai.

UZMANĪBU

- LAI NOVĒRSTU ELEKTRISKĀS STRĀVAS TRIECIENA RISKU, NOVIETOJIET SPRAUDŅA PLATO PLAKANO ZARU PRET SPRAUGU UN PILNĪBĀ IEVIETOJIET KONTAKTTAPU SPRAUGĀ.
- Šī ierīce vienmēr ir jāpievieno maiņstrāvas kontaktligzdai ar aizsargzemējuma savienojumu.
- Lai atvienotu ierīci no elektrotīkla, spraudnis ir jāatvieno no elektrotīkla kontaktligzdas, tāpēc elektrotīkla spraudnim ir jābūt viegli pieejamam.
- Sargājiet šo ierīci no pilošiem vai izšļakstītiem šķidrumiem. Uz ierīces nedrīkst novietot ar šķidrumu pildītus priekšmetus, piemēram, vāzes.
- Lai pilnībā izslēgtu šo ierīci, barošanas spraudnis ir jāatvieno no sienas kontaktligzdas. Šī iemesla dēļ barošanas spraudnim vienmēr ir jābūt viegli un ātri pieejamam.

PIESARDZĪBAS PASĀKUMI

1. Pārliecinieties, vai maiņstrāvas padeves avots jūsu mājās atbilst barošanas prasībām, kas ir norādītas uz identifikācijas uzlīmes izstrādājuma apakšā. Novietojiet izstrādājumu horizontāli un uz piemērota pamata (mēbelēm), lai ap to būtu pietiekami daudz brīvas vietas ventilācijai (7-10 cm). Pārliecinieties, ka ventilācijas spraugas nav aizsegtas. Nenovietojiet ierīci uz pastiprinātājiem vai cita aprīkojuma, kas var sakarst. Šī ierīce nav paredzēta nepārtrauktai lietošanai. Lai ierīci pilnīgi izslēgtu, atvienojiet maiņstrāvas spraudni no sienas kontaktligzdas. Atvienojiet ierīci no elektrības, ja to nelietosiet ilgāku laika posmu.
2. Negaisa laikā atvienojiet maiņstrāvas spraudni no sienas kontaktligzdas. Sprieguma maksimālā līmeņa sasniegšana zibens dēļ var izraisīt ierīces bojājumus.
3. Nepakļaujiet ierīci tiešai saules staru vai citu siltuma avotu iedarbībai. Tas var izraisīt ierīces pārkaršanu un darbības traucējumus.
4. Sargājiet izstrādājumu no mitruma avotiem (piemēram, vāzēm) un pārmērīga karstuma (piemēram, kamīna) vai aprīkojuma, kas rada spēcīgu magnētisko vai elektrisko lauku. Atvienojiet barošanas vadu no maiņstrāvas avota, ja ierīces darbība ir traucēta. Šis izstrādājums nav paredzēts lietošanai rūpnieciskos apstākļos. Tas ir paredzēts tikai personiskai lietošanai. Ja izstrādājums tiek glabāts zemā temperatūrā, var izveidoties kondensācija. Ja ziemas laikā transportējat šo ierīci, nogaidiet aptuveni divas stundas pēc tās novietošanas telpā, līdz ierīce ir telpas temperatūrā, un tikai pēc tam to lietojiet.

5. Šajā izstrādājumā izmantotās baterijas satur ķīmiskas vielas, kas ir kaitīgas videi. Neizmetiet baterijas sadzīves atkritumos. Neizmetiet baterijas ugunī. Nepievienojiet baterijas išslēgumam, neizjauciet un nepārkaršējiet tās.
UZMANĪBU : Ja baterija tiek nepareizi nomainīta, pastāv sprādziena risks. Nomainiet bateriju tikai pret līdzvērtīgu bateriju.

SATURS

01	Komponentu pārbaude	6
02	Produkta pārskats	7
	Sistēmas Soundbar augšējais panelis	7
	Sistēmas Soundbar apakšējais panelis	8
03	Tālvadības pults izmantošana	9
	Pirms tālvadības pults lietošanas ievietojiet tajā baterijas (2 AAA baterijas)	9
	Kā izmantot tālvadības pulti	9
	Paslēpto pogu (pogas ar vairākām funkcijām) lietošana	14
	Izvides specifikācijas dažādiem skaņu efektu režīmiem	14
	Sistēmas Soundbar skaļuma regulēšana ar televizora tālvadības pulti	15
04	Sistēmas Soundbar pievienošana	16
	Pievienošana pie elektriskās strāvas	16
05	Vadu savienojums ar televizoru	17
	Savienojuma izveide, izmantojot optisko kabeli	17
06	Bezvadu savienojums ar televizoru	18
	Savienojuma izveide, izmantojot Bluetooth	18
07	Ārējās ierīces pievienošana	20
	Savienojuma izveide, izmantojot optisko kabeli	20

08	Savienošana ar USB krātuves ierīci	21
09	Mobilās ierīces pievienošana	23
	Savienojuma izveide, izmantojot Bluetooth	23
	Sistēmas Soundbar un mobilās ierīces savienojuma izveide, izmantojot NFC funkciju	26
10	Sienas stiprinājuma uzstādīšana (papildiespēja)	27
	Piesardzības pasākumi uzstādīšanas laikā	27
	Sienas stiprinājuma komponenti	27
11	Programmatūras atjaunināšana	30
	Atiestatīšana	31
12	Problēmu novēršana	32
13	Licence	33
14	Paziņojums par atvērtā pirmkoda licenci	34
15	Svarīga piezīme par apkopi	34
16	Specifikācijas un norādījumi	35
	Specifikācijas	35

01 KOMPONENTU PĀRBAUDE

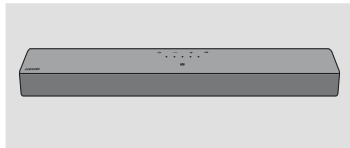

Soundbar galvenā ierīce



Barošanas vads (Soundbar)











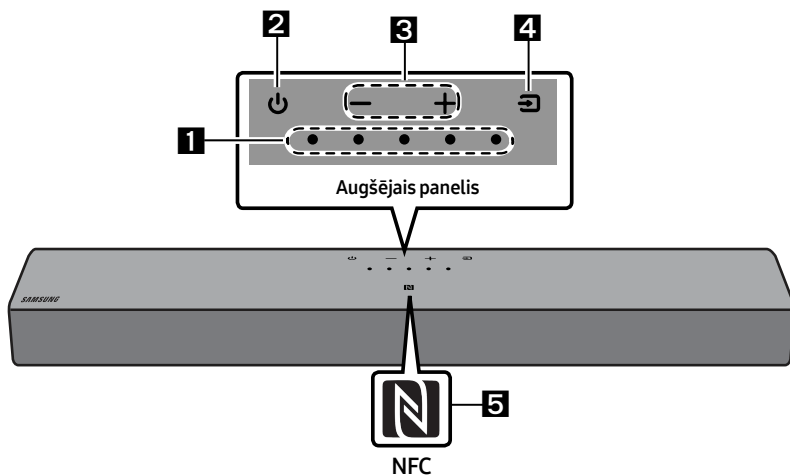













Soundbar tālvadības pulsts/baterijas

- Papildinformāciju par barošanas avotu un enerģijas patēriņu skatiet uz produkta etiķetes. (etiķete: Soundbar galvenās ierīces apakša)
- Lai iegādātos papildu komponentus vai kabelus, sazinieties ar Samsung apkopes centru vai Samsung klientu apkalpošanas centru.
- Konstrukcija un specifikācijas var tikt mainītas bez iepriekšēja brīdinājuma.
- Piederumu izskats var nedaudz atšķirties no iepriekšējos attēlos redzamā.

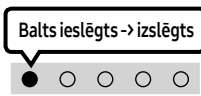
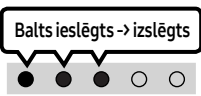
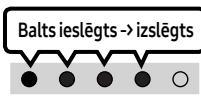
02 PRODUKTA PĀRSKATS

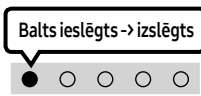
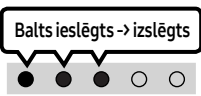
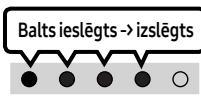
Sistēmas Soundbar augšējais panelis

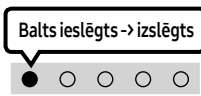
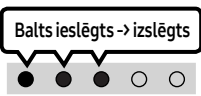
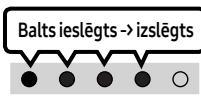

<p>1</p>	<p>Gaismas diožu indikators</p>	<p>Gaismas diožu indikators mirgo, spīd vai maina krāsu atkarībā no sistēmas Soundbar pašreizējā darbības režīma vai statusa. Gaismas diožu indikatora krāsa un degošo diožu skaits norāda aktīvo darbības režīmu, kā aprakstīts tālāk.</p> <table border="1" data-bbox="266 858 1028 962"> <tr> <td style="text-align: center;">  Balta gaismas diode </td> <td style="text-align: center;">  Balta gaismas diode </td> <td style="text-align: center;">  Daudzkrāsaina gaismas diode </td> <td style="text-align: center;">  Balta gaismas diode </td> <td style="text-align: center;">  Balta gaismas diode </td> </tr> </table> <ul style="list-style-type: none"> Daudzkrāsainās gaismas diodes krāsa mainās uz Baltu, Ciāna, Zaļu, Sarkanu, Dzeltenu, Oranžu, Violetu un Zilu atkarībā no darbības režīma un statusa. 	 Balta gaismas diode	 Balta gaismas diode	 Daudzkrāsaina gaismas diode	 Balta gaismas diode	 Balta gaismas diode			
 Balta gaismas diode	 Balta gaismas diode	 Daudzkrāsaina gaismas diode	 Balta gaismas diode	 Balta gaismas diode						
<p>2</p>	<p>Ieslēgšana/izslēgšana</p>	<p>Ļauj ieslēgt un izslēgt ierīci.</p>								
<p>3</p>	<p>Skaļums</p>	<p>Ar šo pogu regulē skaļuma līmeni.</p>								
<p>4</p>	<p>Avots</p>	<ul style="list-style-type: none"> Nospiediet  (Avots) pogu, lai mainītu darbības režīmu. Katru reizi, kad tiek mainīts darbības režīms, gaismas diode iedegas baltā krāsā un pēc tam nodziest. <table border="1" data-bbox="266 1252 1044 1425"> <tr> <td style="text-align: center;">Gaismas diožu indikators</td> <td style="text-align: center;">  Balts ieslēgts → izslēgts </td> <td style="text-align: center;">  Balts ieslēgts → izslēgts </td> <td style="text-align: center;">  Balts ieslēgts → izslēgts </td> </tr> <tr> <td style="text-align: center;"></td> <td style="text-align: center;">"Digital Audio In"</td> <td style="text-align: center;">"Bluetooth"</td> <td style="text-align: center;">"USB"</td> </tr> </table>	Gaismas diožu indikators	 Balts ieslēgts → izslēgts	 Balts ieslēgts → izslēgts	 Balts ieslēgts → izslēgts		"Digital Audio In"	"Bluetooth"	"USB"
Gaismas diožu indikators	 Balts ieslēgts → izslēgts	 Balts ieslēgts → izslēgts	 Balts ieslēgts → izslēgts							
	"Digital Audio In"	"Bluetooth"	"USB"							

5	NFC logotips	Bluetooth savienojumu var aktivizēt, novietojot tālruni sistēmas Soundbar NFC noteikšanas apgabalā.
----------	---------------------	---

- Barošanas poga sāk darboties 4–6 sekunžu laikā pēc maiņstrāvas vada pievienošanas.
- Skaņa pēc ierīces ieslēgšanas sāks skanēt ar 4–5 sekunžu aizkavēšanos.
- Ja dzirdat skaņu gan no televizora, gan no sistēmas Soundbar, atveriet televizora audio izvēlni **Iestatījumi** un pārslēdziet izvēlēto skaļruni no televizora skaļruņa uz **Ārējais skaļrunis**.

Sistēmas Soundbar apakšējais panelis

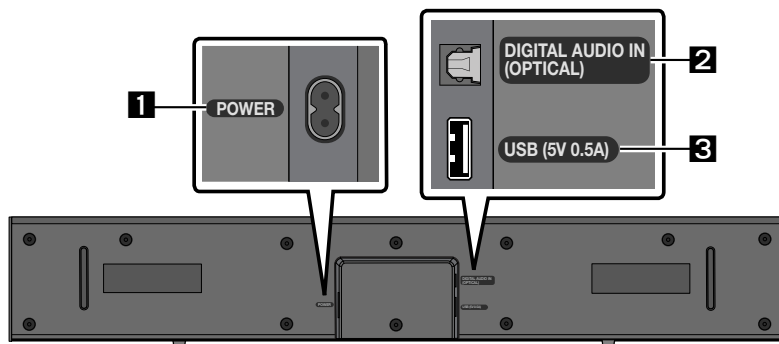

1	POWER Pievienojiet Soundbar strāvas vadu.
2	DIGITAL AUDIO IN (OPTICAL) Savienojiet ar ārējās ierīces digitālās (optiskās) izejas ligzdu.
3	USB (5V 0.5A) Pievienojiet šeit USB ierīci, lai atskaņotu USB ierīcē saglabātos mūzikas failus, izmantojot sistēmu Soundbar.

- Šo ierīci vai citus komponentus pievienojiet maiņstrāvas kontaktligzdai tikai pēc tam, kad ir izveidoti visi savienojumi starp komponentiem.

03 TĀLVADĪBAS PULTS IZMANTOŠANA

Pirms tālvadības pults lietošanas ievietojiet tajā baterijas (2 AAA baterijas)

Bīdiet aizmugurējo vāciņu bultiņas norādītajā virzienā, līdz tas ir pilnībā noņemts. Ievietojiet 2 AAA baterijas (1,5 V) ar pareizo orientāciju. Iebīdiet aizmugurējo vāciņu atpakaļ vietā.

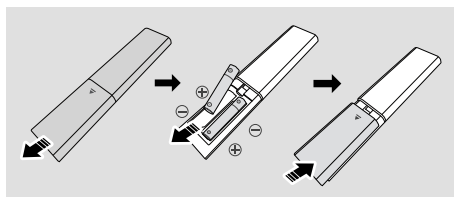

Kā izmantot tālvadības pulti

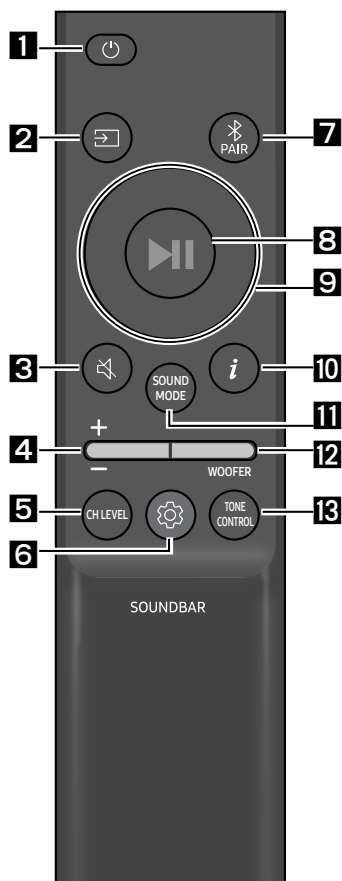

1	leslēgšana/izslēgšana Ieslēdz un izslēdz sistēmu Soundbar.			
	<table border="1"><tr><td rowspan="2">Gaismas dīožu indikators</td><td>1x mirgo ciāna krāsā ○ ○ ● ○ ○ Deg</td><td>3x mirgo sarkanā krāsā ○ ○ ● ○ ○ Izslēgts</td></tr></table>	Gaismas dīožu indikators	1x mirgo ciāna krāsā ○ ○ ● ○ ○ Deg	3x mirgo sarkanā krāsā ○ ○ ● ○ ○ Izslēgts
Gaismas dīožu indikators	1x mirgo ciāna krāsā ○ ○ ● ○ ○ Deg		3x mirgo sarkanā krāsā ○ ○ ● ○ ○ Izslēgts	
		<ul style="list-style-type: none">• Funkcija Auto Power Down Ierīce automātiski izslēdzas tālāk norādītajās situācijās:<ul style="list-style-type: none">– Režīmos “Digital Audio In” / “Bluetooth” / “USB”, ja 18 minūšu laikā nav saņemts audio signāls.		
2	☞ (Avots) Nospiediet šo pogu, lai izvēlētos sistēmai Soundbar pievienoto avotu.			
3	🔊 (Skaņas izslēgšana) Nospiediet pogu 🔊 (Skaņas izslēgšana), lai izslēgtu skaņu. Nospiediet to vēlreiz, lai atkal ieslēgtu skaņu.			
	<table border="1"><tr><td rowspan="2">Gaismas dīožu indikators</td><td>x atkārtoti mirgo ○ ○ ○ ○ ●</td></tr></table>	Gaismas dīožu indikators	x atkārtoti mirgo ○ ○ ○ ○ ●	
Gaismas dīožu indikators	x atkārtoti mirgo ○ ○ ○ ○ ●			

4**Skaļums**

Spiediet pogu uz augšu vai uz leju, lai pielāgotu skaļumu.

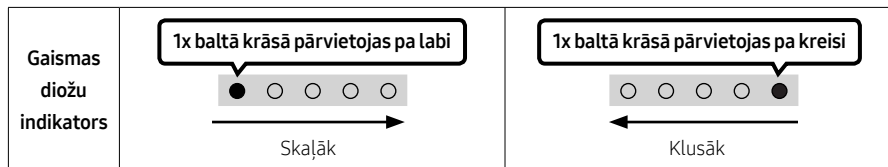
**5****CH LEVEL**

Nospiežot pogu, varat pielāgot katra skaļruņa skaļuma līmeni.

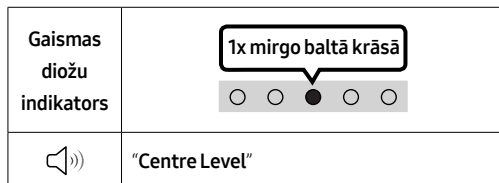
**6**
(Skaņas regulēšana)



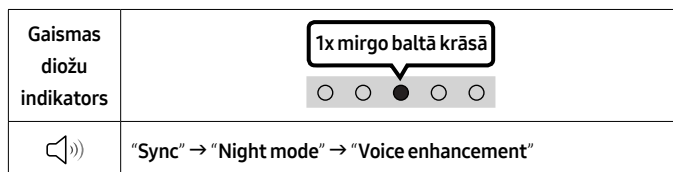



Nospiežot pogu, varat iestatīt audio funkciju. Vajadzīgo vienumu var pielāgot, izmantojot pogas **Uz augšu/Uz leju**. Katru reizi, kad mainās režīms, daudzkrāsainā gaismas diode mirgo baltā krāsā.



- Ja video attēls televizorā un skaņa sistēmā Soundbar nav sinhronizēti, izvēlnē Skaņas vadība izvēlieties opciju **"Sync"** un pēc tam iestatiet audio aizkavi no 0 līdz 300 milisekundēm, izmantojot pogas **Uz augšu/Uz leju**. (Nav pieejams režīmā **"USB"** vai **"Bluetooth"**.)
- Opcija **"Sync"** tiek atbalstīta tikai dažām funkcijām.
- Režīms **"Night mode"** ir optimizēts skatīšanai nakts laikā ar iestatījumiem, kas pielāgota skaļuma samazināšanai, bet dialoga skaidrības saglabāšanai.
- Režīmā **"Voice enhancement"** ir vieglāk saklausīt filmā vai televizorā runāto dialogu.

7 joslu EQ

Nospiediet un turiet nospiestu pogu  (**Skaņas regulēšana**) aptuveni 5 sekundes, lai noregulētu katras frekvenču joslas skaņu. Frekvences 150 Hz, 300 Hz, 600 Hz, 1,2 kHz, 2,5 kHz, 5 kHz un 10 kHz var atlasīt ar pogām **Pa kreisi/Pa labi**. Katru frekvenci var atsevišķi noregulēt iestatījumu diapazonā no -6 līdz +6 ar pogām **Uz augšu/Uz leju**. (Pārliecinieties, vai skaņas režīma iestatījums ir "Standard".)

7 joslu EQ	
  Nospiediet un turiet nospiestu pogu  (Skaņas regulēšana) aptuveni 5 sekundes.	  Izmantojot Pa kreisi/Pa labi bultiņas pogas, katru var pielāgot uz iestatījumiem no -6 līdz+6.
 "150Hz"	 "150Hz" → "300Hz" → "600Hz" → "1.2kHz" → "2.5kHz" → "5kHz" → "10kHz"

7 Bluetooth PAIR

Pārslēdziet sistēmu Soundbar Bluetooth sapārošanas režīmā.

Ja tiek nospiesta šī poga, gaismas diožu displejs mainās, kā parādīts tālāk.

- Kamēr notiek savienošana pāri, daudzkrāsainās gaismas diodes krāsa pēc kārtas mainās uz **Sarkanu** → **Zaļu** → **Zilu**.

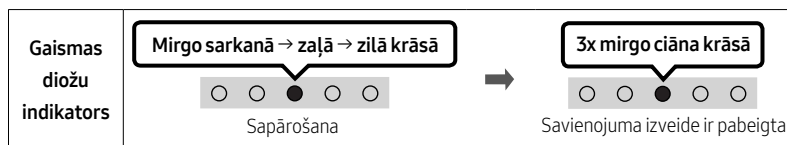

8 ►II (Atskaņot/pauzēt)

Nospiežot šo pogu "USB" režīmā, varat atskaņot vai pauzēt mūziku.

9 Uz augšu/Uz leju/Pa kreisi/Pa labi

Nospiediet **Uz augšu/Uz leju/Pa kreisi/Pa labi** uz pogas, lai izvēlētos vai iestatītu funkcijas.

- **Atkārtot**
Lai atkārtosanas funkciju izmantotu režīmā "USB", nospiediet **Uz augšu** pogu.

- **Mūzikas faila izlaidšana**



Nospiediet **Pa labi** pogu, lai izvēlētos nākamo mūzikas failu. Nospiediet **Pa kreisi** pogu, lai izvēlētos iepriekšējo mūzikas failu.

10 ģ (Informācija)

Nospiežot šo pogu, tiek parādīta katra režīma informācija. (Skatiet 7. lpp.)

SOUND MODE

Nospiežot šo pogu, var atlasīt vajadzīgo audio režīmu. Katru reizi, kad mainās režīms, daudzkrāsainā gaismas diode mirgo baltā krāsā. (Atkarībā no televizora modeļa skaņas režīms var atšķirties.)

Gaismas diožu indikators	
	“Surround Sound” → “Standard”

- **Surround Sound**
Nodrošina plašāku skaņas lauku nekā standarta.
- **Standard**
Atskaņo oriģinālo skaņu.



- **Bluetooth Power ieslēgšana/izslēgšana**

Šī funkcija automātiski ieslēdz Soundbar, kad tiek saņemts savienojuma pieprasījums no iepriekš savienota televizora vai Bluetooth ierīces. Noklusējuma iestatījums ir ieslēgta.

- Nospiediet un vismaz 5 sekundes turiet pogu **SOUND MODE**, lai izslēgtu Bluetooth Power funkciju.

- **DRC (Dynamic Range Control) ieslēgšana/izslēgšana**

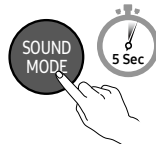
Ļauj lietot dinamiskā diapazona kontroli Dolby Digital ierakstiem. Nospiediet pogu **SOUND MODE** un turiet to nospiestu vairāk par 5 sekundēm, kamēr Soundbar izslēdzas, lai ieslēgtu vai izslēgtu DRC (dinamiskā diapazona kontrole). Ar ieslēgtu DRC skaļā skaņa tiek samazināta. (Skaņa var būt kropļota.)

SOUND MODE poga	Gaismas diožu indikators	
	 Deg (noklusējums)	 Izslēgts
DRC ieslēgšana/ izslēgšana	Ieslēgšana → izslēgšana	

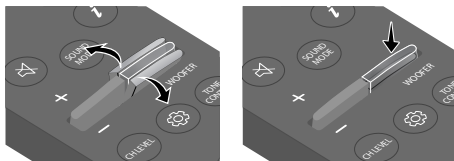

12 WOOFER (BASI) LĪMEŅA



Spiediet pogu uz augšu vai uz leju, lai pielāgotu basu līmeni no -6 līdz +6. Lai iestatītu zemfrekvences skaļruņa (basu) skaļuma līmeni uz 0 (noklusējums), nospiediet pogu. (Zemfrekvenču skaļrunis nav iekļauts.)

13 TONE CONTROL

Nospiežot pogu, varat pielāgot diskanta vai basu skaļuma līmeni. Vajadzīgo vienumu var pielāgot, izmantojot pogas **Uz augšu/Uz leju**. (Šī funkcija ir pieejama visos skaņas režīmos, izņemot režīmu "Standard".)

Gaismas diožu indikators	
	"Treble" → "Bass"

Paslēpto pogu (pogas ar vairākām funkcijām) lietošana

Slēptā poga		Papildinformācija
Tālvadības pults poga	Funkcija	
WOOFER (Uz augšu)	Televizora tālvadības pults ieslēgšana/izslēgšana	15. lpp.
Pa kreisi	TV automātiska savienojuma ieslēgšana/izslēgšana	19. lpp.
 (Skaņas regulēšana)	7 joslu EQ	11. lpp.
SOUND MODE	DRC ieslēgšana/izslēgšana	12. lpp.
	Bluetooth Power ieslēgšana/izslēgšana	12. lpp.

Izvades specifikācijas dažādiem skaņu efektu režīmiem

Efekts	Ievade	Izvade
Surround Sound	2.0 kanālu	2.0 kanālu
	5.1 kanālu	2.0 kanālu
Standard	2.0 kanālu	2.0 kanālu
	5.1 kanālu	2.0 kanālu

Sistēmas Soundbar skaļuma regulēšana ar televizora tālvadības pulti

Regulējiet sistēmas Soundbar skaļumu ar televizora tālvadības pulti.

- Šo funkciju var izmantot tikai ar infrasarkanā staru tālvadības pultīm. Funkcija nav savietojama ar Bluetooth tālvadības pultīm (pultīm, kuras jāsapāro ar ierīci).
- Lai lietotu šo funkciju, televizora iestatījumos atlasiet **Ārējais skaļrunis**.
- Ražotāji, kuri atbalsta šo funkciju:
Samsung, VIZIO, LG, Sony, Sharp, PHILIPS, PANASONIC, TOSHIBA, Hisense, RCA

Televizora tālvadības pults ieslēgšana/izslēgšana







1. Izslēdziet sistēmu Soundbar.

2. Nospiediet pogu **WOOFER** un turiet to nospiestu 5 sekundes.

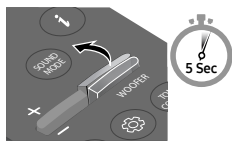
Ikreiz nospiežot pogu **WOOFER** un turot to nospiestu 5 sekundes, režīmi pārslēdzas šādā secībā:

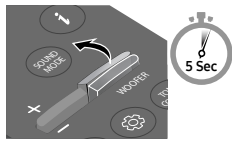
"Off-TV Remote" (noklusējuma režīms), **"Samsung-TV Remote"**, **"All-TV Remote"**.

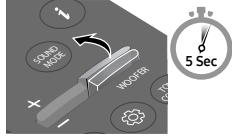
Indikatora statuss mainās katru reizi, kad maināt režīmu, kā parādīts tālāk.

Tālvadības pults poga	Gaismas diožu indikators	Statuss
	1x mirgo sarkanā krāsā  "Off-TV Remote" (noklusējuma režīms)	Atspējot televizora tālvadības pulti.
	1x mirgo ciāna krāsā  "Samsung-TV Remote"	Iespējot Samsung televizora infrasarkanā staru tālvadības pulti.
	1x mirgo zilā krāsā  "All-TV Remote"	Iespējot cita televizoru ražotāja infrasarkanā staru tālvadības pulti.

04 SISTĒMAS SOUNDBAR PIEVIENOŠANA

Pievienošana pie elektriskās strāvas

Izmantojiet barošanas komponentus, lai savienotu sistēmu Soundbar strāvas kontaktligzdu šādā secībā:

- Papildinformāciju par nepieciešamo barošanas avotu un enerģijas patēriņu skatiet uz izstrādājuma etiķetes. (etiķete: Soundbar galvenās ierīces apakšpuse)
1. Pievienojiet strāvas vadu skaņas panelim Soundbar.
 2. Pievienojiet sienas kontaktligzdai barošanas vadu.

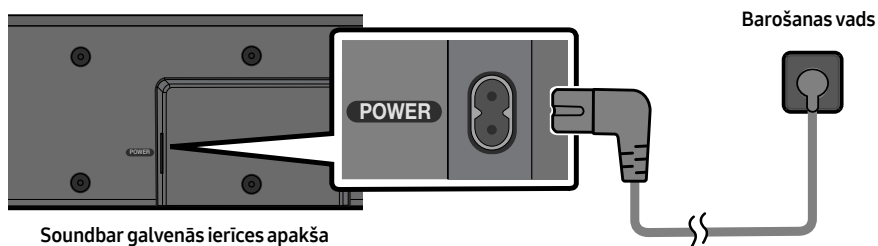

PIEZĪME

- Ja barošanas vads tiek atvienots un atkal pievienots laikā, kad izstrādājums ir ieslēgts, sistēma Soundbar ieslēdzas automātiski.

05 VADU SAVIENOJUMS AR TELEVIZORU

Savienojuma izveide, izmantojot optisko kabeli

Pārbaudes punktu saraksts pirms savienojuma izveides

- Kad ir pievienots gan HDMI, gan optiskais kabelis, HDMI signāls tiek saņemts pirmais.
- Ja tiek izmantots optiskais kabelis un termināļiem ir pārsegi, noņemiet tos.

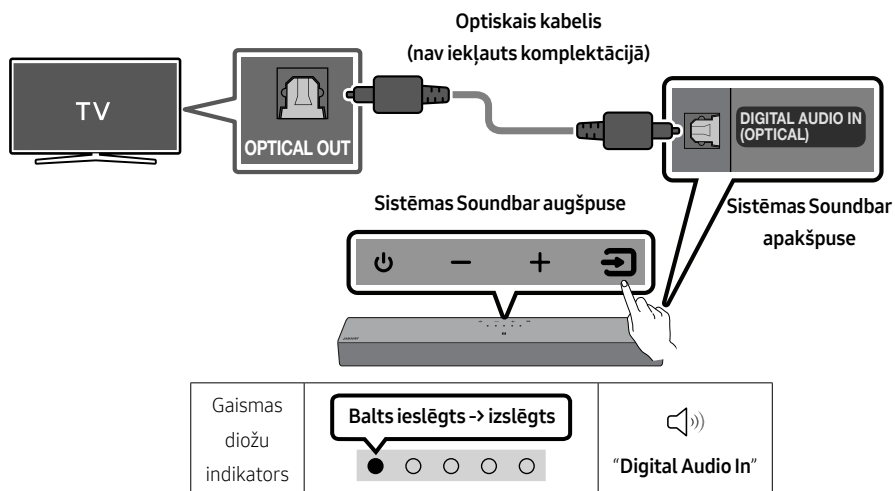

1. Kad televizors un sistēma Soundbar ir izslēgti, savienojiet sistēmas Soundbar pieslēgvietu **DIGITAL AUDIO IN (OPTICAL)** un televizora OPTICAL izvades pieslēgvietu, izmantojot optisko kabeli (nav iekļauts komplektācijā), kā parādīts attēlā.
2. Ieslēdziet sistēmu Soundbar un televizoru.
3. Nospiediet augšējā panela vai tālvadības pults pogu  (**Avots**) un pēc tam izvēlieties režīmu "Digital Audio In".
4. Televizora skaņa tiek atskaņota sistēmā Soundbar.

06 BEZVADU SAVIENOJUMS AR TELEVIZORU

Savienojuma izveide, izmantojot Bluetooth

Kad Samsung televizors ir pievienots, izmantojot Bluetooth, var klausīties stereo skaņu bez kabeļu izmantošanas.

- Vienlaicīgi var pievienot tikai vienu Samsung televizoru.
- Var pievienot Samsung televizoru, kas atbalsta Bluetooth. Skatiet televizora tehniskos datus.

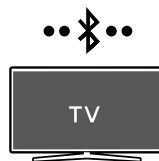

Sākotnējā savienojuma izveide

1. Nospiediet Soundbar tālvadības pults pogu PAIR vai nospiediet Soundbar paneļa augšdaļā esošo pogu (Avots), lai atvērtu režīmu "Bluetooth".

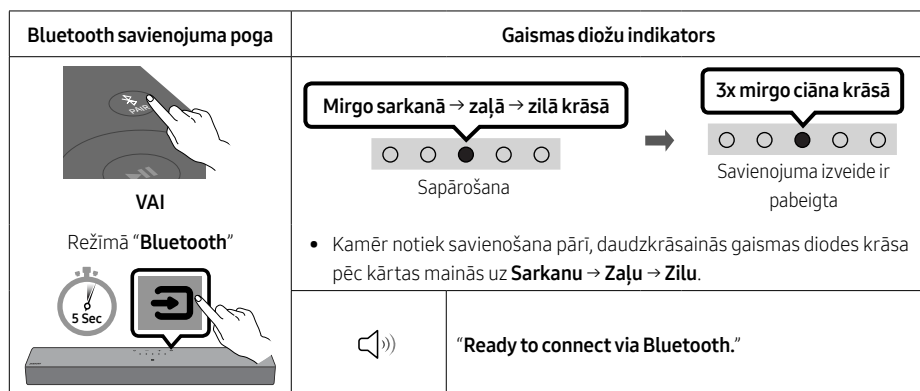

Izvēlieties Bluetooth režīmu Samsung televizorā.

(piem., Sākums (🏠) → Izvēlne → Iestatījumi (⚙️) → Visi iestatījumi (⚙️) → Skaņa → Skaņas izvade → Bluetooth skaļruņu saraksts → [AV]Soundbar C4-Series (Bluetooth))

2. Izvēlieties "[AV]Soundbar C4-Series" televizora ekrānā redzamajā sarakstā.

Pieejamā sistēma Soundbar tiek rādīta kā "Nepieciešama sapārošana" vai "Sapārots" televizora Bluetooth ierīču sarakstā. Lai pievienotu Samsung televizoru sistēmai Soundbar, izvēlieties atbilstošo ziņojumu un pēc tam izveidojiet savienojumu.

3. Tagad var dzirdēt Samsung televizora skaņu no sistēmas Soundbar.

- Ja pastāv reģistrēts savienojums starp sistēmu Soundbar un Samsung televizoru, sistēma Soundbar tiek automātiski pievienota, kad tās darbības režīms tiek nomainīts uz "Bluetooth"

Ja ierīci neizdodas pievienot

- Ja Samsung televizora skaļruņu sarakstā jau ir sistēma Soundbar (piem., [AV]Soundbar C4-Series), izdzēsiet to.
- Pēc tam atkārtojiet 1.–3. darbību.



Sistēmas Soundbar atvienošana no Samsung televizora

Nospiediet augšējā paneļa vai tālvadības pults pogu  (**Avots**), lai izvēlētos jebkuru režīmu, izņemot "Bluetooth".

- Atvienošana aizņem kādu laiku, jo Samsung televizoram ir jāsaņem atbilde no sistēmas Soundbar. (Nepieciešamais laiks var atšķirties atkarībā no modeļa.)

TV automātiska savienojuma ieslēgšana/izslēgšana

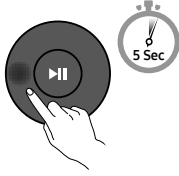
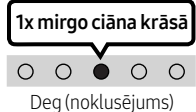
Lai atceltu automātisko Bluetooth savienojuma izveidi starp sistēmu Soundbar un televizoru, nospiediet un 5 sekundes turiet tālvadības pults pogu **Pa kreisi**, kad sistēmas Soundbar statuss ir "Bluetooth Ready". (Ieslēdziet → Izslēdziet.)

Pa kreisi poga	Gaismas diožu indikators	
		
Bluetooth Ready	Ieslēgšana → izslēgšana	

Piezīmes par Bluetooth savienojumu

- Lai izveidotu savienojumu ar Bluetooth sakaru sistēmu, novietojiet jaunu ierīci ne tālāk kā 1 m no sistēmas Soundbar.
- Ja, pievienojot Bluetooth ierīci, tiek prasīts ievadīt PIN kodu, ievadiet <0000>.
- Sistēma Soundbar automātiski izslēdzas, ja tās darbības statuss Gatavs ir ildzis 18 minūtes.
- Sistēma Soundbar neveic pareizu Bluetooth meklēšanu vai savienošānu pāri šādos gadījumos:
 - Ja ap sistēmu Soundbar ir spēcīgs elektriskais lauks.
 - Ja sistēma Soundbar vienlaikus ir savienota pāri ar vairākām Bluetooth ierīcēm.
 - Ja Bluetooth ierīce ir izslēgta, nav pieejama vai radušies tās darbības traucējumi.
- Elektroniskās ierīces var radīt radiotraucējumus. Neļaujiet Soundbar galvenās ierīces tuvumā atrasties ierīcēm, kas rada elektromagnētiskos viļņus, piemēram, mikroviļņu krāsnīm, bezvadu lokālā tīkla ierīcēm un citām.

07 ĀRĒJĀS IERĪCES PIEVIENOŠANA

Savienojuma izveide, izmantojot optisko kabeli

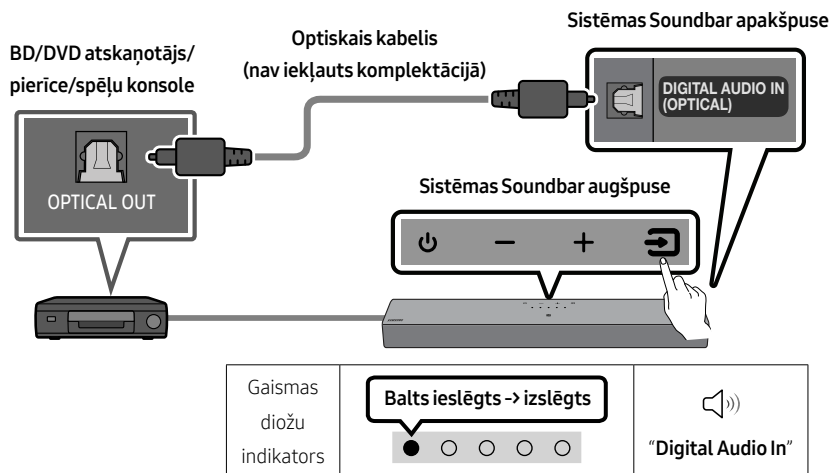

1. Kad ārējā ierīce un sistēma Soundbar ir izslēgtas, savienojiet sistēmas Soundbar pieslēgvietu **DIGITAL AUDIO IN (OPTICAL)** un ārējās ierīces OPTICAL izvades pieslēgvietu, izmantojot optisko kabeli (nav iekļauts komplektācijā), kā parādīts attēlā.
2. Ieslēdziet sistēmu Soundbar un ārējo ierīci.
3. Izvēlieties režīmu "**Digital Audio In**", nospiežot augšējā panela vai tālvadības pults pogu  (**Avots**).
4. Ārējās ierīces skaņa tiek atskaņota sistēmā Soundbar.

08 SAVIENOŠANA AR USB KRĀTUVES IERĪCI

Izmantojot sistēmu Soundbar, varat atskaņot mūzikas failus, kas ierakstīti USB atmiņas ierīcēs.

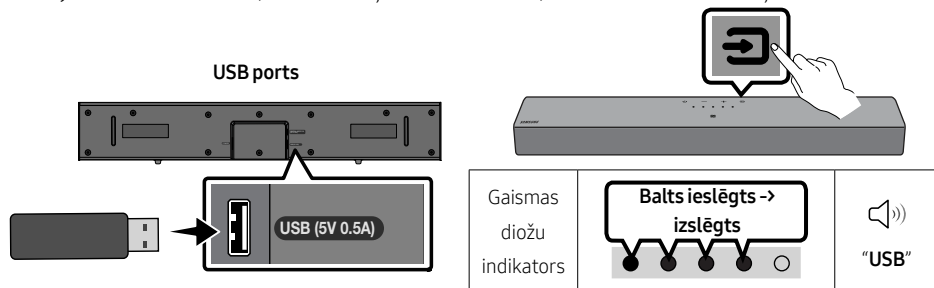

1. Pievienojiet USB ierīci izstrādājuma apakšdaļā esošajam USB portam.
2. Nospiediet augšējā paneļa vai tālvadības pults pogu  (**Avots**) un pēc tam atlasiet režīmu **"USB"**.
3. Izmantojot sistēmu Soundbar, atskaņojiet mūzikas failus, kas ierakstīti USB atmiņas ierīcēs.
 - Sistēma Soundbar izslēdzas automātiski (Auto Power Down), ja USB ierīce ir pievienota ilgāk nekā 18 minūtes.

Faila formāta veidu saderības saraksts

Paplašinājums	Kodeks	Iztveršanas frekvence	Datu pārraides ātrums
*.mp3	MPEG1 Layer2	32 kHz ~ 48 kHz	32 kbps ~ 320 kbps
	MPEG1 Layer3	32 kHz ~ 48 kHz	32 kbps ~ 320 kbps
	MPEG2 Layer3	16 kHz ~ 24 kHz	8 kbps ~ 160 kbps
	MPEG2.5 Layer3	8 kHz ~ 12 kHz	8 kbps ~ 160 kbps
*.wma	WMA7/8/9	32 kHz ~ 48 kHz	32 kbps ~ 320 kbps
*.aac *.m4a	AAC-LC (MPEG2/MPEG4 tikai audio)	32 kHz ~ 48 kHz	32 kbps ~ 320 kbps
*.wav	LPCM	32 kHz ~ 192 kHz	1024 kbps ~ 9216 kbps
*.flac	FLAC	32 kHz ~ 192 kHz	162 kbps ~ 8100 kbps

- Ja USB ierīcē ir pārāk daudz mapju (aptuveni 200) un failu (aptuveni 2000), Soundbar var būt nepieciešams laiks, lai piekļūtu failiem un atskaņotu tos.
- Soundbar atbalsta tikai USB ierīces ar FAT16 (~2GB), FAT32 (~2TB) vai NTFS (~2TB) failu sistēmām.

09 MOBILĀS IERĪCES PIEVIENOŠANA

Savienojuma izveide, izmantojot Bluetooth

Kad mobilā ierīce ir pievienota, izmantojot Bluetooth, var klausīties stereo skaņu bez kabeļu izmantošanas.

- Kad tiek pievienota sapārota Bluetooth ierīce un sistēma Soundbar ir izslēgta, sistēma Soundbar tiek automātiski ieslēgta.



Mobilā ierīce

Sākotnējā savienojuma izveide

- Pievienojot jaunu Bluetooth ierīci, nodrošiniet, lai ierīce atrodas ne tālāk par 1 m no sistēmas Soundbar.
1. Nospiediet Soundbar tālvadības pults pogu PAIR vai nospiediet Soundbar paneļa augšdaļā esošo pogu (Avots), lai atvērtu režīmu "Bluetooth".

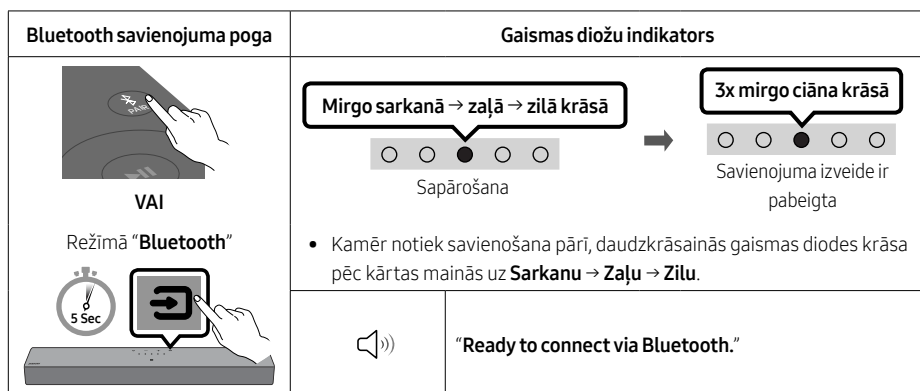

2. Sarakstā, kas tiek parādīts ierīcē, izvēlieties "[AV]Samsung Soundbar C4-Series".
3. Atskaņojiet mūzikas failus no ierīces, kas pievienota sistēmai Soundbar, izmantojot Bluetooth.

Kā rīkoties, ja neizdodas izveidot ierīces pieslēgumu?

- Ja mobilās ierīces skaļruņu sarakstā ir kāda sistēma Soundbar (piemēram, [AV]Samsung Soundbar C4-Series), izdzēsiet to.
- Atkārtojiet 1. un 2. darbību.



Piezīmes par Bluetooth savienojumu

- Lai izveidotu savienojumu ar Bluetooth sakaru sistēmu, novietojiet jaunu ierīci ne tālāk kā 1 m no sistēmas Soundbar.
- Ja, pievienojot Bluetooth ierīci, tiek prasīts ievadīt PIN kodu, ievadiet <0000>.
- Sistēma Soundbar automātiski izslēdzas, ja tās darbības statuss Gatavs ir iildzis 18 minūtes.
- Sistēma Soundbar neveic pareizu Bluetooth meklēšanu vai savienošanu pāri šādos gadījumos:
 - Ja ap sistēmu Soundbar ir spēcīgs elektriskais lauks.
 - Ja sistēma Soundbar vienlaikus ir savienota pāri ar vairākām Bluetooth ierīcēm.
 - Ja Bluetooth ierīce ir izslēgta, nav pieejama vai radušies tās darbības traucējumi.
- Elektroniskās ierīces var radīt radiotraucējumus. Neļaujiet Soundbar galvenās ierīces tuvumā atrasties ierīcēm, kas rada elektromagnētiskos viļņus, piemēram, mikroviļņu krāsnīm, bezvadu lokālā tīkla ierīcēm un citām.
- Sistēma Soundbar atbalsta SBC datus (44,1 kHz, 48 kHz).
- Izveidojiet savienojumu tikai ar tādu Bluetooth ierīci, kas atbalsta A2DP (AV) funkciju.
- Sistēmu Soundbar nevar savienot ar Bluetooth ierīci, kas atbalsta tikai HF (Hands Free — brīvroku) funkciju.
- Savienojot sistēmu Soundbar ar Bluetooth ierīci, novietojiet abas ierīces pēc iespējas tuvāk vienu otrai.
- Jo tālāk viena no otras atradīsies sistēma Soundbar un Bluetooth ierīce, jo vājāka kļūs skaņas kvalitāte. Ja ierīces neatrodas bezvadu signāla darbības rādiusā, Bluetooth savienojums var pārtrūkt.
- Zonās ar sliktu signāla uztveršanas kvalitāti Bluetooth savienojums var nedarboties pareizi.
- No Bluetooth ierīces var būt dzirdamas skaņas vai tai var rasties darbības traucējumi šādos apstākļos:
 - ja ķermenis saskaras ar Bluetooth ierīces vai sistēmas Soundbar raiduztvērēju;
 - ierīce atrodas telpas stūrī vai ja tās tuvumā ir šķērslis, piemēram, siena vai cita atdaloša konstrukcija, kā rezultātā var rasties elektriskas izmaiņas;
 - ja uz ierīci iedarbojas radio traucējumi, ko izraisa citi izstrādājumi, kuri darbojas identiskos frekvenču diapazonos, piemēram, medicīnas iekārtas, mikroviļņu krāsnis un bezvadu LAN ierīces;
 - tādi šķēršļi kā durvis un sienas var pasliktināt skaņas kvalitāti, pat ja ierīces atrodas signāla darbības rādiusā.
- Ņemiet vērā, ka sistēmu Soundbar nevar sapārot ar citām Bluetooth ierīcēm, izmantojot Bluetooth opciju.
- Bezvadu ierīces darbības laikā var rasties elektriskie traucējumi.

Bluetooth Power ieslēgšana/izslēgšana

Ja iepriekš pāri savienotu Bluetooth ierīci tiek mēģināts savienot pāri ar sistēmu Soundbar, kad ir ieslēgta funkcija Bluetooth Power ieslēgšana un sistēma Soundbar ir izslēgta, sistēma Soundbar tiek automātiski ieslēgta.

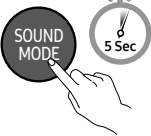
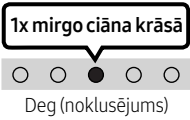
1. Nospiediet un vismaz 5 sekundes turiet nospiestu tālvadības pults pogu **SOUND MODE**, kamēr ir ieslēgta sistēma Soundbar.
2. Vairāku krāsu LED indikators uz Soundbar deg "Ciāna".

SOUND MODE poga	Gaismas diožu indikators	
		
Bluetooth Power ieslēgšana/izslēgšana	ieslēgšana → izslēgšana	

Bluetooth ierīces atvienošana no sistēmas Soundbar

Bluetooth ierīces un sistēmas Soundbar savienojumu var pārtraukt. Norādījumus skatiet Bluetooth ierīces lietotāja rokasgrāmatā.

- Sistēmas Soundbar savienojums tiek pārtraukts.
- Ja sistēma Soundbar ir atvienota no Bluetooth ierīces, sistēmas Soundbar daudzkrāsainais indikators mirgo "Sarkanā" krāsā trīs reizes.

Sistēmas Soundbar atvienošana no Bluetooth ierīces

Nospiediet augšējā paneļa vai tālvadības pults pogu  (**Avots**), lai izvēlētos jebkuru režīmu, izņemot "Bluetooth".

- Atvienošana ilgst noteiktu laiku, jo Bluetooth ierīcei ir jāsaņem atbilde no sistēmas Soundbar. (Savienojuma pārtraukšanas laiks var atšķirties atkarībā no Bluetooth ierīces.)

Sistēmas Soundbar un mobilās ierīces savienojuma izveide, izmantojot NFC funkciju

Novietojiet mobilo ierīci NFC noteikšanas zonā sistēmas Soundbar augšpusē.

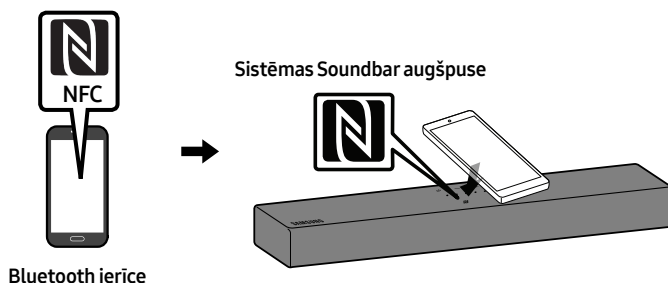

PIEZĪMES

- Nodrošiniet, lai mobilās ierīces NFC funkcija būtu ieslēgta un ekrāns būtu aktīvs.
- Bluetooth savienojums nav pieejams, ja mobilās ierīces funkcija NFC ir kartes emulācijas režīmā.
- Ja, izveidojot savienojumu ar Bluetooth ierīci, tiek pieprasīts PIN kods, ievadiet <0000>.
- Sistēma Soundbar automātiski izslēdzas, ja tās darbības statuss Gatavs ir iildzis 18 minūtes.
- Bluetooth ierīces meklēšana vai pareiza savienojuma izveidošana ar sistēmu Soundbar var nenotikt šādos gadījumos:
 - ja sistēmas Soundbar tuvumā pastāv spēcīgs elektriskais lauks;
 - ja sistēma Soundbar vienlaikus tiek savienota pāri ar vairākām Bluetooth ierīcēm;
 - ja Bluetooth ierīce ir izslēgta, nav pieejama vai radušies tās darbības traucējumi.
- Elektroniskās ierīces var radīt radiotraucējumus. Neļaujiet Soundbar galvenās ierīces tuvumā atrasties ierīcēm, kas rada elektromagnētiskos viļņus, piemēram, mikroviļņu krāsnīm, bezvadu lokālā tīkla ierīcēm un citām.
- Sistēma Soundbar atbalsta SBC datus (44,1kHz, 48kHz).
- Izveidojiet savienojumu tikai ar tādu Bluetooth ierīci, kas atbalsta A2DP (AV) funkciju.
- Nevarat izveidot sistēmas Soundbar savienojumu ar Bluetooth ierīci, kas atbalsta tikai HF (Hands Free) funkciju.
- Ja sistēma Soundbar ir savienota pāri ar Bluetooth ierīci, ierīces skenēto ierīču sarakstā atlasot ierakstu "**[AV]Samsung Soundbar C4-Series**", sistēma Soundbar automātiski tiek pārslēgta režīmā "**Bluetooth**".
 - Opcija ir pieejama tikai tad, ja sistēma Soundbar ir pieejama ar Bluetooth ierīci pāri savienoto ierīču sarakstā. (Ierīcei Bluetooth un sistēmai Soundbar ir jābūt iepriekš savienotām pāri vismaz vienu reizi.)
- Sistēmu Soundbar nevar sapārot ar citu Bluetooth ierīci, ja tā jau ir Bluetooth režīmā un ir sapārota ar kādu Bluetooth ierīci.

10 SIENAS STIPRINĀJUMA UZSTĀDĪŠANA (PAPILDIESPĒJA)

Piesardzības pasākumi uzstādīšanas laikā

- Uzstādiēt stiprinājumu tikai pie vertikālas sienas.
- Neveiciet uzstādīšanu vietā, kur ir augsta temperatūra un/vai liels mitrums.
- Pārliecinieties, vai siena ir pietiekami stipra, lai noturētu izstrādājuma svaru. Ja tā nav, nostipriniet sienu vai izvēlieties citu uzstādīšanas vietu.
- Iegādājieties un izmantojiet turētājskrūves vai enkurskrūves, kas ir piemērotas attiecīgajai sienai (sausais apmetums, metāls, koks utt.). Ja iespējams, balsta skrūves nostipriniet sienas balstos.
- Iegādājieties montāžai pie sienas paredzētās skrūves atbilstoši tās sienas veidam un biežumam, pie kuras vēlaties montēt sistēmu Soundbar.
 - Diametrs: M4
 - Garums: ieteicams 40 mm vai garākas.
- Pievienojiet ierīces vadus ārējām ierīcēm pirms sistēmas Soundbar uzstādīšanas pie sienas.
- Pirms tā uzstādīšanas noteikti izslēdziet ierīci un atvienojiet to no barošanas avota. Pretējā gadījumā var tikt izraisīts elektrošoks.

Sienas stiprinājuma komponenti

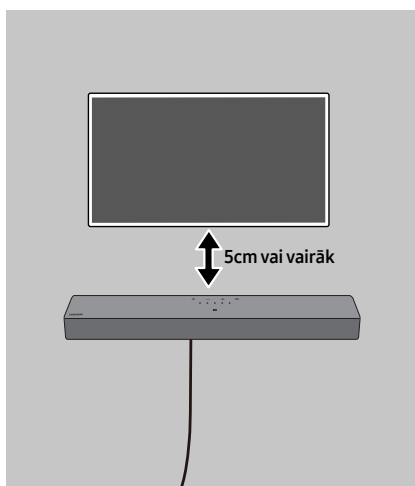

Uzstādīšanai pie betona sienas (nav iekļauts komplektācijā)

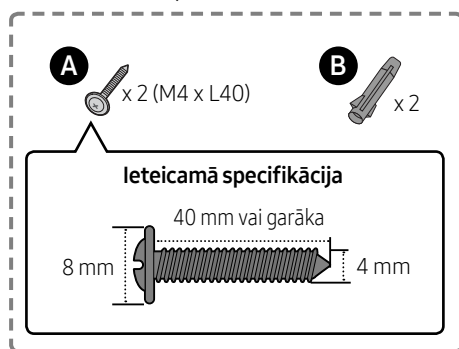

PIEZĪME

- Uzstādīšanai pie cita veida sienām ir nepieciešamas cita veida skrūves.

1.

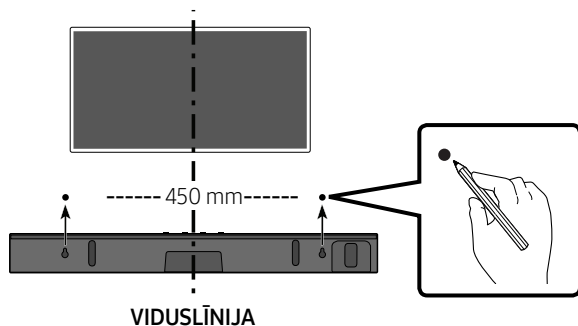

PIEZĪMES

- Ja televizors ir uzstādīts pie sienas, uzstādiet sistēmu Soundbar vismaz 5 cm attālumā zem televizora.
- Izmantojiet zīmuli, lai atzīmētu caurumu vietas.

2.

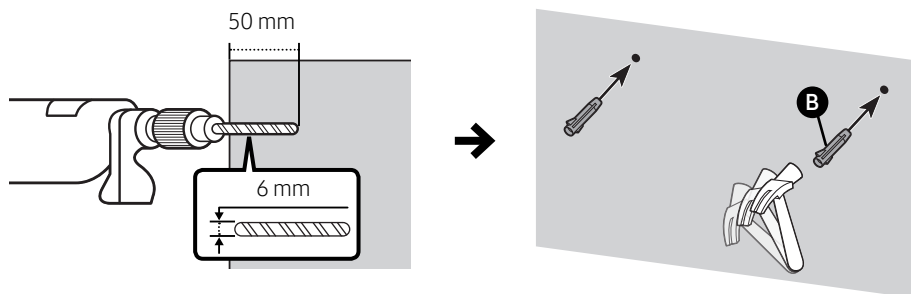

SVARĪGA PIEZĪME

- Šeit redzamā uzstādīšanas metode ir paredzēta BETONA sienām. Uzstādīšanas metodes atšķiras atkarībā no sienas veida. Veicot uzstādīšanu pie reģīpša sienas, zem tās esošajos koka stiprinājumos ieteicams izurbt caurumus balsta skrūvēm.

3.

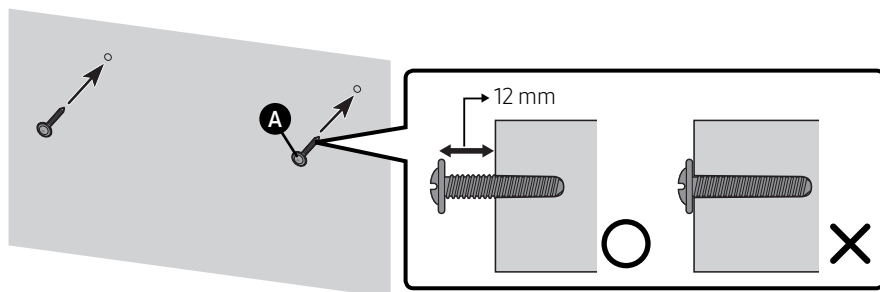

4.

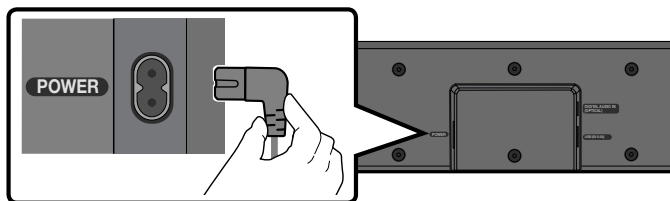

5.

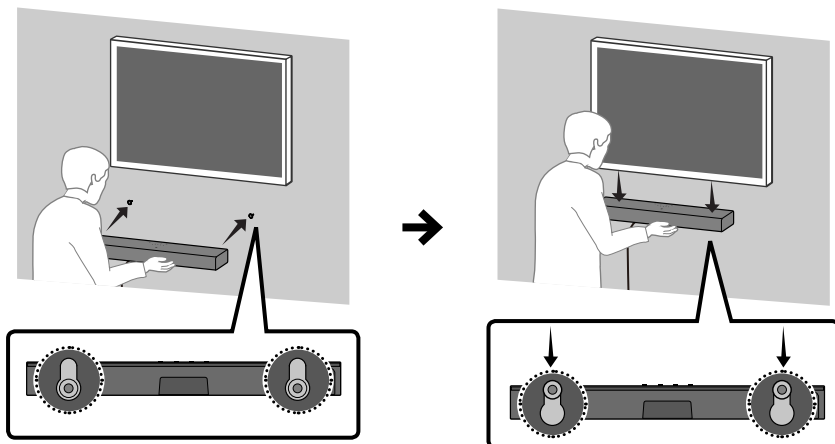

PIEZĪME

- Balsti stiprināšanai pie sienas ir iebūvēti sistēmas Soundbar aizmugurē.

⚠ UZMANĪBU

- Spiediet sistēmu Soundbar uz leju ar pietiekamu spēku, lai fiksētu to pie sienas. Ja sistēma Soundbar nav kārtīgi nostiprināta pie sienas, tā var nejauši atvienoties un radīt traumas.
- Neuzskrieniet virsū sistēmai Soundbar un nesietiet to (it īpaši no apakšas). Trieciena rezultātā sistēma Soundbar var atvienoties no sienas un radīt traumas.

11 PROGRAMMATŪRAS ATJAUNINĀŠANA

Svarīgi! Pēc jaunināšanas paturiet sākotnējos iestatījumus.

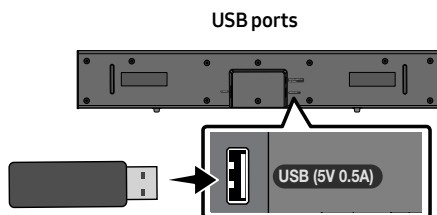

1. Pievienojiet USB atmiņas ierīci datora USB pieslēgvietai.
Svarīgi! Nodrošiniet, ka USB atmiņas ierīcē nav neviena mūzikas faila. Tas var traucēt programmaparatūras atjaunināšanai.
2. Atveriet (samsung.com) → atlasiet le vadīt modeļa numuru un ievadiet Soundbar modeli. Atlasiet rokasgrāmatas un lejupielādējiet visjaunāko programmatūras failu.
3. Saglabājiet lejupielādēto programmatūru USB atmiņas ierīces un atlasiet "Extract Here" (Izvilkt šeit), atarhivētu mapi.
4. Izslēdziet Soundbar un pievienojiet USB dzini, kurā ir ietverts programmatūras atjauninājums, **USB** pieslēgvietai.

5. Pievienojiet USB Soundbar ierīcei un pārslēdziet uz USB avotu, programmatūra atjaunināsies automātiski un pabeigs atjauninājumu 2 minūšu laikā. Atjaunināšanas procesa laikā 5 gaismas diodes sāk secīgi mirgot, un pēc tam 5 gaismas diodes visas iedegas baltā krāsā, pēc tam 5 gaismas diodes atkal secīgi mirgo. Kad atjaunināšana ir pabeigta, ciāna indikators deg 3 reizes, un Soundbar automātiski restartējas.

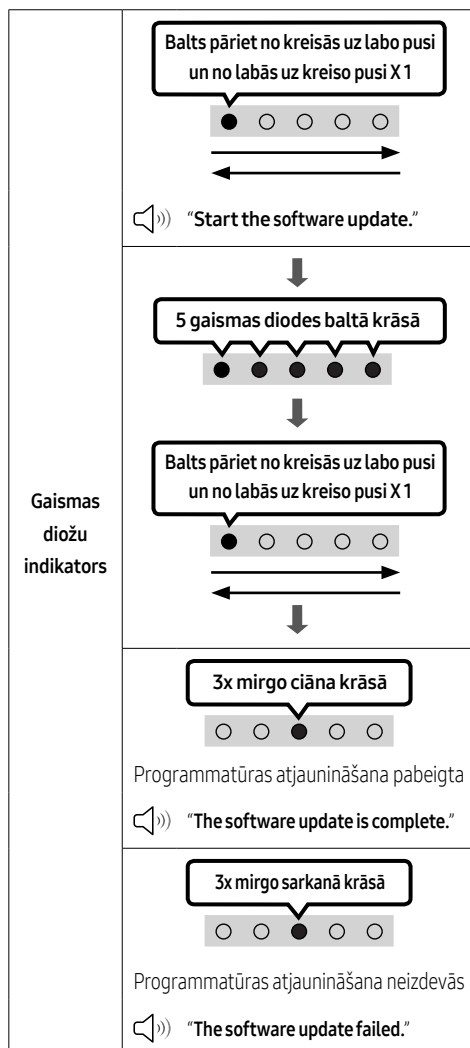

- Šim izstrādājumam ir duālās sāknēšanas (DUAL BOOT) funkcija.
Ja aparātprogrammatūras atjaunināšana neizdodas, aparātprogrammatūru varat atjaunināt vēlreiz.

Ja indikatoru secīga mirgošana nenotiek

1. Izslēdziet sistēmu Soundbar, atvienojiet un vēlreiz pievienojiet USB krātuves ierīci, kurā ir saglabāti atjaunināšanas faili, sistēmas Soundbar **USB** portam.
2. Atvienojiet sistēmas Soundbar barošanas vadu, pievienojiet to atpakaļ un pēc tam ieslēdziet sistēmu Soundbar.

PIEZĪMES

- Aparātprogrammatūras atjaunināšana var nedarboties pareizi, ja USB krātuves ierīcē ir saglabāti sistēmas Soundbar atbalstīti audio faili.
- Kamēr tiek veikta atjaunināšana, neizslēdziet barošanu un neatvienojiet USB ierīci. Kad aparātprogrammatūras atjaunināšana ir pabeigta, galvenā ierīce automātiski izslēdzas.
- Pēc jaunināšanas paturiet sākotnējos iestatījumus. (ietver apjomu, skaņas lauku utt.)
 - Kad programmaparatūras atjaunināšana ir pabeigta, Soundbar automātiski ieslēdzas un balss lietotāja interfeiss parādās. Ja programmatūras atjaunināšana neizdodas, pārbaudiet, vai USB ierīce nav bojāta.
- Mac OS datoru lietotājiem kā USB formātu ieteicams izmantot MS-DOS (FAT).
- Atjaunināšana, izmantojot USB, var nebūt pieejama atkarībā no USB krātuves ierīces ražotāja.

Atiestatīšana

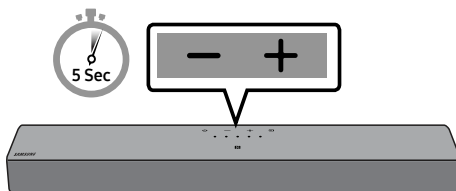

Kas sistēma Soundbar ir ieslēgta, vienlaikus nospiediet pogas **— + (Skaļums)** uz ierīces korpusa un turiet tās nospiestas vismaz 5 sekundes. LED displejs mainās, kā redzams tālāk, un Soundbar restartējas.

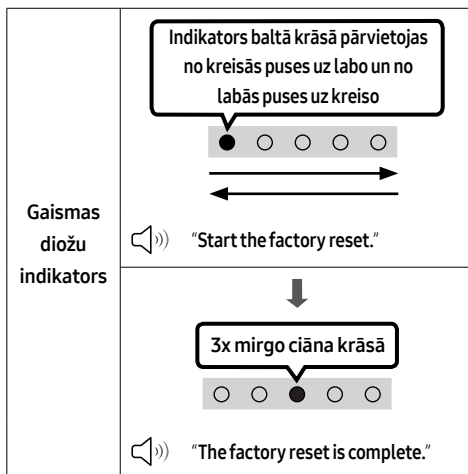

⚠ UZMANĪBU

- Tiek atiestatīti visi Soundbar iestatījumi. Noteikti veiciet to tikai tad, ja ir nepieciešama atiestatīšana.

12 PROBLĒMU NOVĒRŠANA

Pirms meklējat palīdzību, pārbaudiet tālāk norādīto.

Soundbar neieslēdzas.

- Pārbaudiet, vai sistēmas Soundbar barošanas vads ir pareizi iesprausts kontaktligzdā.

Soundbar darbojas kļūdaini.

- Atvienojiet barošanas vadu un atkal iespraudiet to.
- Ieslēdziet un izslēdziet ārējo ierīci un mēģiniet vēlreiz.
- Ja nav signāla, sistēma Soundbar pēc zināma laika automātiski tiek izslēgta. Ieslēdziet barošanu. (skatiet 9. lpp.)



Tālvadības pults nedarbojas.

- Novietojiet tālvadības pulti tieši pret Soundbar.
- Nomainiet baterijas pret jaunām.

Soundbar neatskaņo nevienu skaņu.

- Sistēmas Soundbar skaļums ir pārāk mazs vai izslēgts. Noregulējiet skaļumu.
- Kad ir pievienota kāda ārējā ierīce (STB, Bluetooth ierīce, mobilā ierīce u.c.), regulējiet ārējās ierīces skaļumu.
- Lai atskaņotu televizora skaņu, izvēlieties Soundbar. (Samsung televizors: Sākums (🏠) → Izvēlne → Iestatījumi (⚙️) → Visi iestatījumi (⚙️) → Skaņa → Skaņas izvade → Izvēlieties Soundbar)
- Vada savienojums ar sistēmu Soundbar var būt vaļīgs. Atvienojiet vadu un pievienojiet vēlreiz.
- Atvienojiet strāvas vadu pavisam, pievienojiet to vēlreiz un ieslēdziet ierīci.
- Veiciet ierīces inicializāciju un mēģiniet vēlreiz. (skatiet 31. lpp.)

Soundbar neizveido savienojumu, izmantojot Bluetooth.

- Lai izveidotu savienojumu ar jaunu ierīci, pārslēdzieties uz ierīču sapārošanu Bluetooth režīmā. (Nospiediet tālvadības pults pogu  PAIR vai vismaz 5 sekundes turiet nospiestu pogu  (Avots) uz korpusa.)
- Ja sistēma Soundbar ir pievienota citai ierīcei, tad pirms pārslēgšanas uz citu ierīci, šī ierīce vispirms ir jāatvieno.
- Atjaunojiet savienojumu pēc Bluetooth skaļruņu saraksta izdzēšanas. (Samsung televizors: Sākums (🏠) → Izvēlne → Iestatījumi (⚙️) → Visi iestatījumi (⚙️) → Skaņa → Skaņas izvade → Bluetooth skaļruņu saraksts)
- Atvienojiet strāvas vadu, atkal pievienojiet to un mēģiniet vēlreiz.
- Veiciet ierīces inicializāciju un mēģiniet vēlreiz. (skatiet 31. lpp.)

Skaņa pazūd, izveidojot savienojumu ar Bluetooth palīdzību.

- Ja ierīce, kurai izveidots savienojums ar Bluetooth palīdzību, pārvietojas prom no Soundbar, var tikt izraisīts skaņas zudums. Pārvietojiet ierīci tuvāk Soundbar.
- Ja kāda ķermeņa daļa ir saskarē ar Bluetooth raidzuvēri vai produktu, kas uzstādīts uz metāla mēbeles, skaņa var pazust. Pārbaudiet uzstādīšanas un lietošanas apstākļus.

Soundbar neieslēdzas automātiski ar TV.

- Ja sistēma Soundbar tiek izslēgta, kamēr televizors ir ieslēgts, barošanas sinhronizācija ar televizoru tiek atspējota. Izslēdziet televizoru un Soundbar, izmantojot televizora tālvadības pulti.

13 LICENCE



Dolby, Dolby Audio, and the double-D symbol are trademarks of Dolby Laboratories Licensing Corporation. Manufactured under license from Dolby Laboratories. Confidential unpublished works. Copyright 1992-2019 Dolby Laboratories. All rights reserved.



For DTS patents, see <http://patents.dts.com>. Manufactured under license from DTS, Inc. (for companies headquartered in the U.S./Japan/Taiwan) or under license from DTS Licensing Limited (for all other companies). DTS, DigitalSurround, and the DTS logo are registered trademarks or trademarks of DTS, Inc. in the United States and other countries. © 2021 DTS, Inc. ALL RIGHTS RESERVED.



The Bluetooth® word mark and logos are registered trademarks owned by Bluetooth SIG, Inc. and any use of such marks by Samsung Electronics Co., Ltd. is under license. Other trademarks and trade names are those of their respective owners.

14 PAZIŅOJUMS PAR ATVĒRTĀ PIRMKODA LICENCI

Lai nosūtītu jautājumus un pieprasījumus par atvērto pirmkodu, sazinieties ar uzņēmumu Samsung Open Source (<http://opensource.samsung.com>)

15 SVARĪGA PIEZĪME PAR APKOPI

- Shēmas un attēli šajā lietotāja rokasgrāmatā ir nodrošināti tikai atsaucei, un tie var atšķirties no faktiskā izstrādājuma izskata.
- Šādos gadījumos var tikt iekasēta administrēšanas maksa:
 - (a) pēc jūsu pieprasījuma tiek izsaukts inženieris, taču izstrādājums nav bojāts (t. i., ja neesat izlasījis šo lietotāja rokasgrāmatu);
 - (b) esat atnesis ierīci uz remonta centru, taču izstrādājums nav bojāts (t. i., ja neesat izlasījis šo lietotāja rokasgrāmatu).
- Jūs tiksiet informēti par administrēšanas maksas apmēru pirms speciālista ierašanās.

16 SPECIFIKĀCIJAS UN NORĀDĪJUMI

Specifikācijas

Modeļa nosaukums	HW-C400
USB	5V/0,5A
Svars	2,0 kg
Izmēri (P x A x Dz)	641,0 x 66,5 x 107,0 mm
Darba temperatūras diapazons	+5°C līdz +35°C
Darba mitruma diapazons	10 % līdz 75 %
PASTIPRINĀTĀJS Nominālā izvades jauda	20W x 2
Atbalstītie atskaņošanas formāti	LPCM 2 kanālu, Dolby Audio™ (atbalsta Dolby® Digital), DTS

Kopējais enerģijas patēriņš gaidstāves režīmā (W)	0,5 W
Bluetooth Pieslēgvieta deaktivizēšanas metode	Nospiediet un vismaz 5 sekundes turiet pogu SOUND MODE , lai izslēgtu Bluetooth Power funkciju.

PIEZĪMES

- Samsung Electronics Co., Ltd patur tiesības bez brīdinājuma veikt izmaiņas specifikācijās.
- Svars un izmēri ir norādīti aptuveni.

- Līdz ar šo Samsung apstiprina, ka šis radio aprīkojums atbilst Direktīvas 2014/53/ES un saistošajām Apvienotās Karalistes ar likumu noteiktajām prasībām. Atbilstības deklarācijas pilns teksts ir pieejams šajā interneta adresē <http://www.samsung.com>, izvēlieties Atbalsts un ievadiet modeļa nosaukumu. Šo aprīkojumu var darbināt visās ES valstīs un Apvienotajā Karalistē.
- **BEZVADU IERĪCES IZEJAS JAUDA**
RF raidītāja maksimālā jauda
100 mW, 2,4 GHz – 2,4835 GHz



[Pareiza atbrīvošanās no šī izstrādājuma baterijām]

(Attiecās uz valstīm, kur tiek izmantotas atsevišķas savākšanas sistēmas.)

Šis marķējums uz baterijas, rokasgrāmatas vai iepakojuma norāda, ka pēc šajā izstrādājumā ietvertu bateriju kalpošanas laika beigām no tām nedrīkst atbrīvoties kopā ar sadzīves atkritumiem. Ja ir atzīmēti ķīmiskie simboli Hg, Cd vai Pb, baterija satur dzīvsudrabu, kadmiju vai svīnu tādā līmenī, kas pārsniedz Direktīvā 2006/66/EK noteiktos standartlīmeņus. Ja baterijas netiek pareizi izmestas, šīs vielas var nodarīt kaitējumu cilvēku veselībai vai videi.

Lai aizsargātu dabas resursus un veicinātu materiālu atkārtotu lietošanu, lūdz, nodaliet baterijas no citu veidu atkritumiem un nododiet tās pārstrādei atbilstoši vietējai bezmaksas bateriju pārstrādes sistēmai.



**Pareiza atbrīvošanās no šī izstrādājuma
(elektriskā un elektroniskā aprīkojuma atkritumi)**

(Attiecās uz valstīm, kur tiek izmantotas atsevišķas savākšanas sistēmas.)

Šis marķējums uz izstrādājuma, piederumiem vai dokumentācijas norāda, ka pēc izstrādājuma kalpošanas laika beigām no izstrādājuma un tā elektroniskajiem piederumiem (piemēram, lādētāja, austiņām, USB kabeļa) nedrīkst atbrīvoties kopā ar sadzīves atkritumiem. Lai nepieļautu iespējamu kaitējumu apkārtējai videi vai cilvēku veselībai nekontrolētas atkritumu likvidēšanas dēļ, atdaliet šos priekšmetus no citu veidu atkritumiem un utilizējiet tos atbilstoši prasībām, tādējādi veicinot materiālo resursu ilgtspējīgu atkārtoto izmantošanu.

Lai saņemtu detalizētu informāciju par to, kur un kā var nogādāt šos priekšmetus, lai tos pārstrādātu videi draudzīgā veidā, māsaimniecību lietotājiem ir jāsaazinās ar mazumtirgotāju, no kura viņi iegādājās šo izstrādājumu, vai vietējo valsts iestādi.

Komerclietotājiem ir jāsaazinās ar piegādātāju un jāiepazīstas ar pirkšanas līguma noteikumiem un nosacījumiem. Šo izstrādājumu un tā elektroniskos piederumus nedrīkst sajaukt ar citiem likvidējamiem uzņēmuma atkritumiem.

Informāciju par uzņēmuma Samsung saistībām vides aizsardzības jomā un ar izstrādājumu saistītajiem tiesību aktos noteiktajiem pienākumiem, piemēram, REACH, WEEE, Akumulatori, skatiet vietnē: www.samsung.com/uk/aboutsamsung/sustainability/environment/our-commitment/data/

OHUTUSTEAVE

HOIATUSED

ELEKTRILÖÖGIOHU VÄHENDAMISEKS ÄRGE EEMALDAGE KAANT (EGA TAGAPANEELI). SEADMES POLE KASUTAJA JA HOOLDATAVAID OSI. HOOLDAMISEKS PÖÖRDUGE KVALIFITSEERITUD TEENINDUSTÖÖTAJATE POOLE.

Sümboleid, mis võivad teie Samsungi tootel olla, on selgitatud alltoodud tabelis.

	ETTEVAATUST! MITTE AVADA, ELEKTRILÖÖGIOHT	
	See sümbol tähendab, et seade sisaldab kõrgepinge all olevaid osi. Toote mis tahes seosmisteh osade puudutamine on ohtlik.	
	See sümbol tähendab, et seadmega on kaasas selle kasutamist ja hooldamist puudutav oluline dokumentatsioon.	
	II klassi toode: selle sümboliga tähistatud toode ei nõua ohutuks ühendamiseks elektrimaandust. Kui toitejuhtmega seadmel ei ole seda sümbolit, PEAB seadmel olema toimiv ühendus maandusega.	
	Vahelduvvoolupinge: selle sümboliga tähistatud nimipinge on vahelduvvoolupinge.	
	Alalisvoolupinge: selle sümboliga tähistatud nimipinge on alalisvoolupinge.	
	Ettevaatust, vaadake kasutusjuhendit: see sümbol annab teada, et kasutaja peab täpsemat ohutusteavet vaatama kasutusjuhendist.	

HOIATUS

- Tulekahju- või elektrilöögiohu vähendamiseks ei tohi seade kokku puutuda vihmavee ega niiskusega.

ETTEVAATUST!

- ELEKTRILÖÖGI VÄLTIMISEKS PANGE PISTIKU LAI HARU TÄIELIKULT LAIA PILUSSE.
- Seade peab alati olema ühendatud kaitsemaandusega vahelduvvoolu pistikupessa.
- Seadme lahtiühendamiseks toiteallikast tuleb pistik elektrikontaktist välja tõmmata. Seetõttu peab toitepistik olema alati kergesti juurdepääsetav.
- Vältige seadme kokkupuudet veetilkade või -pitsmetega. Ärge pange seadmele vedelikega täidetud anumaid, nt vaase.
- Seadme täielikult väljalülitamiseks peate toitepistiku seinakontaktist välja tõmbama. Seetõttu peab toitepistik alati olema kergesti juurdepääsetav.

ETTEVAATUSABINÕUD

1. Veenduge, et teie maja vahelduvvoolu toitevarustus vastaks toote põhjal asuval identifitseerimiskleebisel toodud toitenõuetele. Paigaldage toode horisontaalselt sobivale alusele (mööbliesemele), jättes ventileerimiseks piisavalt ruumi (7–10 cm). Veenduge, et ventilatsioonivad poleks kaetud. Ärge asetage seadet võimenditele ega muudele seadmetele, mis võivad muutuda kuumaks. See seade on mõeldud pidevaks kasutamiseks. Seadme täielikult väljalülitamiseks eemaldage vahelduvvoolupistik elektrikontaktist. Eemaldage seade vooluvõrgust, kui te ei kavatse seda pikemat aega kasutada.
2. Äikesetormi ajal eemaldage vahelduvvoolupistik elektrikontaktist. Äikesest tingitud pingetipud võivad seadet kahjustada.
3. Ärge hoidke seadet otsese päikesevalguse käes ega muude soojusallikate lähedal. See võib põhjustada ülekuumenemist ja seadme riket.
4. Kaitske toodet niiskuse (nt lillevaasid) ja liigse kuumuse (nt kolderuum) või seadmete eest, mis loovad tugevaid magnet- või elektrivälju. Seadme rikke korral eemaldage toitekaabel vahelduvvoolu-toiteallikast. Toode ei ole mõeldud tööstuslikuks kasutamiseks. See on mõeldud ainult isiklikuks kasutamiseks. Kui toodet on hoitud madalal temperatuuril, võib tekkida kondensatsioon. Kui transpordite seadet talvisel ajal, siis oodake enne kasutamist umbes kaks tundi, kuni seade on saavutanud toatemperatuuri.
5. Tootega kasutatavad patareid sisaldavad keskkonnale kahjulikke kemikaale. Ärge visake patareisid olmeprügisse. Ärge visake kasutatud patareisid tulle. Ärge laske patareidel lühistuda, ärge võtke neid koost lahti ega laske neil üle kuumeneda.
ETTEVAATUST! : Patarei valesti paigaldamisel tekib plahvatusoht. Asendage ainult sama või samaväärset tüüpi patareiga.

SISUKORD

01	Komponentide kontrollimine	6
02	Toote ülevaade	7
	Soundbari pealmine paneel	7
	Soundbari alumine paneel	8
03	Kaugjuhtimispuldi kasutamine	9
	Patareide sisestamine enne kaugjuhtimispuldi kasutamist (2 AAA-patareid)	9
	Kuidas kaugjuhtimispuldi kasutada?	9
	Peidetud nuppude (nupud, millel on rohkem kui üks funktsioon) kasutamine	14
	Heliväljundi andmed erinevate heliefektirežiimide puhul	14
	Soundbari helitugevuse reguleerimine teleri kaugjuhtimispuldiga	15
04	Soundbari ühendamine	16
	Elektritoite ühendamine	16
05	Juhtmega ühenduse kasutamine teleriga	17
	Ühendamine, kasutades optilist kaablit	17
06	Juhtmevaba ühenduse kasutamine teleriga	18
	Bluetoothi kaudu ühendamine	18
07	Välisseadme ühendamine	20
	Ühendamine, kasutades optilist kaablit	20

08	USB-Mäluseadme Ühendamine	21
09	Mobiilseadme ühendamine	23
	Bluetoothi kaudu ühendamine	23
	Soundbari ühendamine mobiilseadmega NFC-funktsiooni abil	26
10	Seinakinnituse paigaldamine (valikuline)	27
	Ettevaatusabinõud paigaldamisel	27
	Seinakinnituse komponendid	27
11	Tarkvara-Värskendus	30
	Lähtestamine	31
12	Tõrkeotsing	32
13	Litsents	33
14	Avatud Lähtekoodi Litsentsi Teatis	34
15	Oluline Teenusega Seotud Märkus	34
16	Tehnilised Andmed ja Teave	35
	Tehnilised andmed	35

01 KOMPONENTIDE KONTROLLIMINE

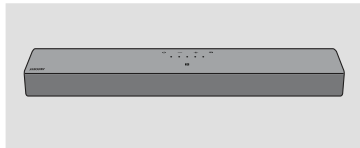

Soundbari põhiseade



Toitejuhe (Soundbar)











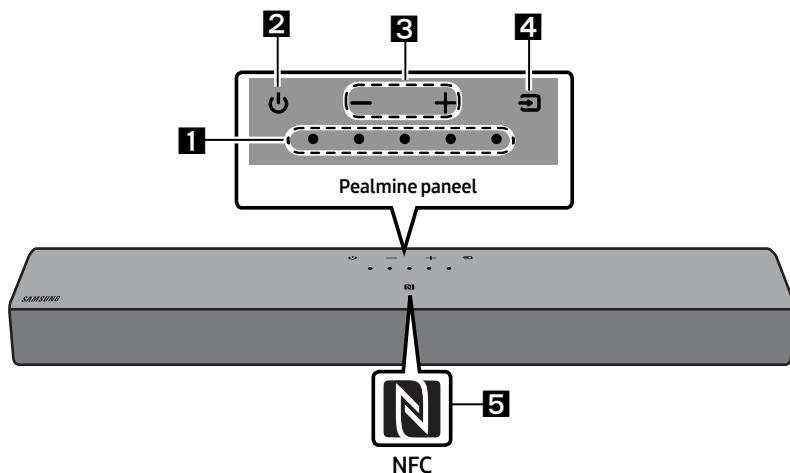



















Soundbari kaugjuhtimispuht/patareid

- Teavet toiteallika ja voolutarbe kohta leiate tootel paiknevalt sildilt. (Silt: Soundbari põhiseadme põhjal)
- Lisakomponentide või valikuliste kaablite ostmiseks võtke ühendust Samsungi teeninduskeskuse või Samsungi klienditeenindusega.
- Disain ja tehnilised andmed võivad muutuda ilma ette teatamata.
- Tarvikute välimus võib veidi erineda ülaltoodud joonistest.

02 TOOTE ÜLEVAADE

Soundbari pealne paneel



<p>1</p>	<p>LED-näidik</p>	<p>LED-näidik vilgub, põleb või muudab värvi vastavalt Soundbari režiimile või olekule. LED-näidiku värv ja põlevate tuled arv tähistavad aktiivset režiimi, nagu on kirjeldatud allpool.</p> <table border="1" data-bbox="297 852 1020 935"> <tr> <td style="text-align: center;">  Valge LED </td> <td style="text-align: center;">  Valge LED </td> <td style="text-align: center;">  Mitmevärviline LED </td> <td style="text-align: center;">  Valge LED </td> <td style="text-align: center;">  Valge LED </td> </tr> </table> <ul style="list-style-type: none"> Mitmevärviline LED lülitub olenevalt režiimist või olekust värvide Valge, Tšiaansiniselt, Roheline, Punane, Kollane, Oranž, Lilla ja Sinine vahel. 	 Valge LED	 Valge LED	 Mitmevärviline LED	 Valge LED	 Valge LED			
 Valge LED	 Valge LED	 Mitmevärviline LED	 Valge LED	 Valge LED						
<p>2</p>	<p>Toide</p>	<p>Lülitab toite sisse ja välja.</p>								
<p>3</p>	<p>Helitugevus</p>	<p>Võimaldab reguleerida helitugevust.</p>								
<p>4</p>	<p>Allikas</p>	<ul style="list-style-type: none"> Vajutage režiimi muutmiseks nuppu  (Allikas). Iga kord, kui muudate režiimi, süttib LED-näidik valgelt ja seejärel kustub. <table border="1" data-bbox="297 1206 1020 1374"> <tr> <td style="text-align: center;">LED-näidik</td> <td style="text-align: center;">  Põleb valgelt -> kustub </td> <td style="text-align: center;">  Põleb valgelt -> kustub </td> <td style="text-align: center;">  Põleb valgelt -> kustub </td> </tr> <tr> <td style="text-align: center;"></td> <td style="text-align: center;">„Digital Audio In“</td> <td style="text-align: center;">„Bluetooth“</td> <td style="text-align: center;">„USB“</td> </tr> </table>	LED-näidik	 Põleb valgelt -> kustub	 Põleb valgelt -> kustub	 Põleb valgelt -> kustub		„Digital Audio In“	„Bluetooth“	„USB“
LED-näidik	 Põleb valgelt -> kustub	 Põleb valgelt -> kustub	 Põleb valgelt -> kustub							
	„Digital Audio In“	„Bluetooth“	„USB“							

5**NFC Logo**

Bluetooth-ühenduse saate aktiveerida, asetades telefoni Soundbari NFC tuvastusalale.

- Kui ühendate vahelduvvoolu toitejuhtme, hakkab toitenupp tööle 4 kuni 6 sekundi jooksul.
- Kui lülitate seadme sisse, tekib enne heli kõlamist 4 kuni 5 sekundi pikkune viivitus.
- Kui kuulete heli nii telerist kui ka Soundbarist, avage teleri heli menüü **Seaded** ja seadke teleri kõlar valikule **Väline kõlar**.

Soundbari alumine paneel

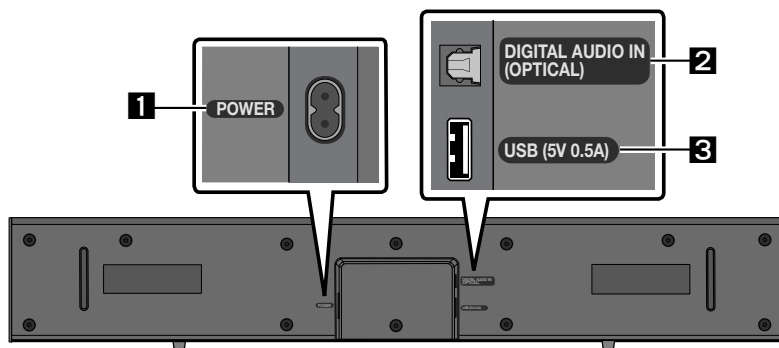
**1****POWER**

Ühendage Soundbari vahelduvvoolu toitejuhe.

2**DIGITAL AUDIO IN (OPTICAL)**

Välisseadme digitaalse (optilise) väljundiga ühendamiseks.

3**USB (5V 0.5A)**

Saate ühendada USB-seadme ja esitada Soundbari kaudu USB-seadmes olevaid muusikafaile.

- Ärge ühendage seda seadet ega muid osi vahelduvvoolu pistikupessa enne, kui kõigi osade vahelised ühendused on tehtud.

03 KAUGJUHTIMISPULDI KASUTAMINE

Patareide sisestamine enne kaugjuhtimispuldi kasutamist (2 AAA-patareid)

Lükake tagumist katet noole suunas, kuni see on täielikult eemaldatud. Sisestage kaks AAA-patareid (1,5 V) õige suunaga. Lükake tagumine kate oma kohale tagasi.

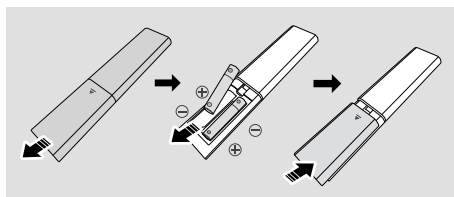

Kuidas kaugjuhtimispuldi kasutada?

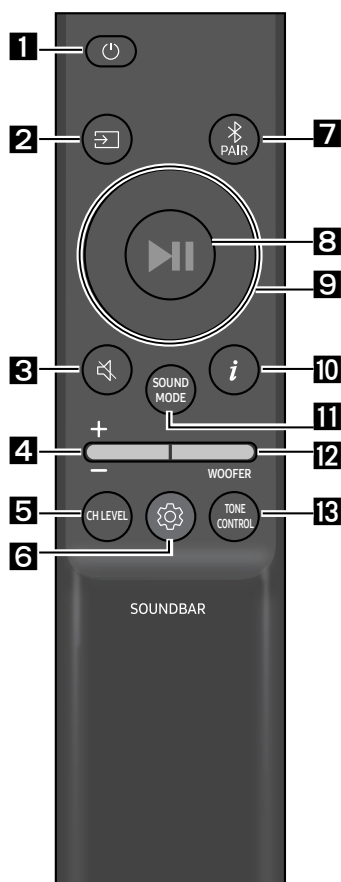

1	Toide Heliriba sisse- ja väljalülitamiseks. <table border="1"><tr><td>LED-näidik</td><td>Vilgub 1 kord tsüaaniselt Sees</td><td>Vilgub 3 korda punaselt Väljas</td></tr></table>	LED-näidik	Vilgub 1 kord tsüaaniselt Sees	Vilgub 3 korda punaselt Väljas
LED-näidik	Vilgub 1 kord tsüaaniselt Sees	Vilgub 3 korda punaselt Väljas		
	<ul style="list-style-type: none">Auto Power Down funktsioon Seade lülitub automaatselt välja järgmistes olukordades.<ul style="list-style-type: none">Režiimis, Digital Audio In / Bluetooth / USB, kui 18 minuti jooksul puudub helisignaal.			
2	(Allikas) Vajutage heliribaga ühendatud allika valimiseks.			
3	(Vaigistamine) Vajutage heli vaigistamiseks nuppu (Vaigistamine). Vajutage uuesti vaigistuse väljalülitamiseks. <table border="1"><tr><td>LED-näidik</td><td>Vilgub X korda</td></tr></table>	LED-näidik	Vilgub X korda	
LED-näidik	Vilgub X korda			

4 Helitugevus

Liigutage seda nuppu üles või alla helitugevuse reguleerimiseks.

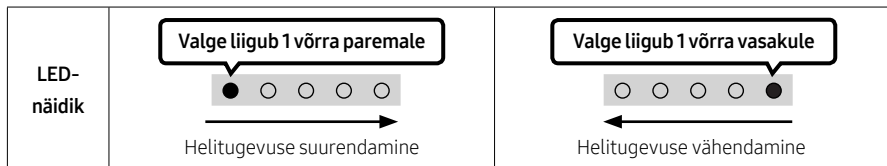

5 CH LEVEL

Kui vajutate nuppu, saate reguleerida iga kõlari helitugevust.

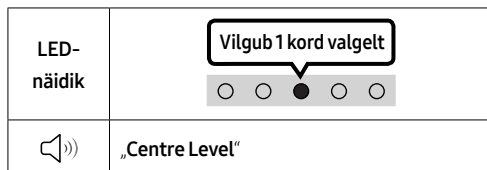

6 (Heli juhtimine)



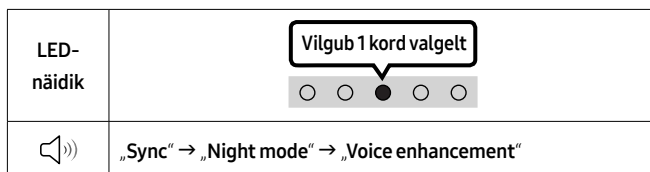

Kui vajutate nuppu, saate määrata helifunktsiooni. Soovitud üksust saab kohandada nupuga **Üles/Alla**. Iga kord, kui režiim muutub, vilgub mitmevärviline LED valgelt.

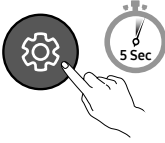
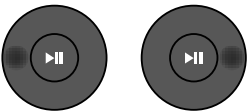

- Kui teleri ja Soundbari vaheline heli ei ole sünkroonis, valige heliseadetest suvand „**Sync**“ ja seadke heliiviivitus vahemikku 0–300 ms, kasutades nuppe **Üles/Alla**. (Pole saadaval režiimis „**USB**“ või „**Bluetooth**“.)
- Suvandit „**Sync**“ toetatakse ainult teatud funktsioonide puhul.
- „**Night mode**“ on optimeeritud öiseks vaatamiseks, kusjuures sätted on reguleeritud nii, et helitugevus väheneb, kuid dialoog on selgelt kuuldav.
- „**Voice enhancement**“ muudab filmides ja telesaadetes räägitava dialoogi kuulmise lihtsamaks.

7 ribaga EQ

Vajutage nuppu  (**Heli juhtimine**) ja hoidke seda umbes 5 sekundit all, et reguleerida iga sagedusriba heli. 150 Hz, 300 Hz, 600 Hz, 1,2 kHz, 2,5 kHz, 5 kHz ja 10 kHz on valitavad nuppudega **Vasakule/ Paremale** ning kõiki neist saab reguleerida vahemikus -6 +6, kasutades nuppe **Üles/Alla**. (Jälgige, et helirežiimiks oleks valitud „Standard“.)

7 ribaga EQ			
			
Vajutage nuppu  (Heli juhtimine) ja hoidke seda all umbes 5 sekundit.		Nuppude Vasakule/Paremale kasutamine ja kõike saab reguleerida säteteni vahemikus -6 kuni +6.	
	„150Hz“		„150Hz“ → „300Hz“ → „600Hz“ → „1.2kHz“ → „2.5kHz“ → „5kHz“ → „10kHz“

7

Bluetooth PAIR

Saate lülitada Soundbari Bluetoothi kaudu sidumise režiimi.

Kui vajutate seda nuppu, muutub LED-ekraan järgmiselt.

- Kuni sidumine on lõppenud, põleb mitmevärviline LED vaheldumisi järgmiselt: **Punane** → **Roheline** → **Sinine**.

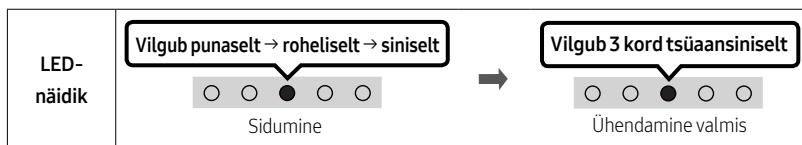

8

▶II (Esitamine/Peatamine)

Muusika taasesituse saate peatada või seda jätkata kui vajutate nuppu režiimis „USB“.

9

Üles/Alla/Vasakule/Paremale

Vajutage nupul **Üles/Alla/Vasakule/Paremale**, et valida või seadistada funktsioone.

- **Kordamine**
Kordamisfunktsiooni kasutamiseks režiimis „USB“ vajutage **Üles** nuppu.
- **Muusika vahelejätmine**
Vajutage **Paremale** nuppu, et valida järgmine muusikafail. Vajutage **Vasakule** nuppu, et valida eelmine muusikafail.



10

i (Info)



Vajutamise korral kuvatakse teave iga režiimi kohta. (Vt lk 7.)

SOUND MODE

Kui vajutate nuppu, saate valida soovitud helirežiimi. Iga kord, kui režiim muutub, vilgub mitmevärviline LED valgelt. (Helirežiim võib teleri mudeliti erineda.)

LED-näidik	 Vilgub 1 kord valgelt
	„Surround Sound“ → „Standard“

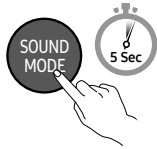
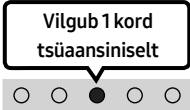
- **Surround Sound**
Pakub standardsest laiemat helivälja.
- **Standard**
Väljastab originaalheli.
- **Bluetooth Power Sees/väljas**
See funktsioon lülitab Soundbari automaatselt sisse, saades varem ühendatud telerist või Bluetooth-seadmest ühendustaotluse. See seade on vaikimisi sisse lülitatud.
 - Hoidke nuppu **SOUND MODE** all kauem kui 5 sekundit, et Bluetooth Power funktsioon välja lülitada.
- **DRC (Dynamic Range Control) Sees/väljas**
Võimaldab rakendada Dolby Digitali lugudele dünaamikadiapasooni juhtimise. Dünaamikadiapasooni juhtimise (DRC) sisse- või väljalülitamiseks vajutage nuppu **SOUND MODE** ja hoidke seda rohkem kui 5 sekundit all samal ajal, kui Soundbari toide on välja lülitatud. Kui DRC on sisse lülitatud, vähendatakse valju heli. (Heli võib olla moonutatud.)

Nupp SOUND MODE	LED-näidik	
	 Vilgub 1 kord tsüaaniselt Sees (vaikimisi)	 Vilgub 1 korda punaselt Väljas
DRC Sees/väljas	Lülitage sisse → välja	

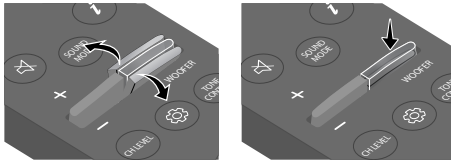
12**WOOFER (BASS) TASE**

Liigutage nuppu üles või alla, et reguleerida bassitaset vahemikus -6 kuni +6. Bassikõlari helitugevuse seadistamiseks tasemele 0 (vaiketase) vajutage nuppu. (Bassikõlar ei kuulu komplekti.)

13**TONE CONTROL**

Kui vajutate nuppu, saate reguleerida kõrgete helide või bassihelide helitugevust. Soovitud üksust saab kohandada nupuga **Üles/Alla**. (Funktsioon on saadaval kõigis helirežiimides, v.a „**Standard**“.)

LED-näidik	
	„Treble“ → „Bass“

Peidetud nuppude (nupud, millel on rohkem kui üks funktsioon) kasutamine

Varjatud nupp		Viiteleht
Kaugjuhtimispuldi nupp	Funktsioon	
WOOFER (Üles)	Teleri kaugjuhtimispuldiga sees/väljas	Lk 15
Vasakule	Teleri automaatne ühendamine sees/väljas	Lk 19
 (Heli juhtimine)	7 ribaga EQ	Lk 11
SOUND MODE	DRC Sees/väljas	Lk 12
	Bluetooth Power Sees/väljas	Lk 12

Heliväljundi andmed erinevate heliefektirežiimide puhul

Efekt	Sisend	Väljund
Surround Sound	2.0 kanalit	2.0 kanalit
	5.1 kanalit	2.0 kanalit
Standard	2.0 kanalit	2.0 kanalit
	5.1 kanalit	2.0 kanalit

Soundbari helitugevuse reguleerimine teleri kaugjuhtimispuldiga

Soundbari helitugevuse reguleerimine teleri kaugjuhtimispuldiga.







- Seda funktsiooni on võimalik kasutada ainult IR-kaugjuhtimispultidega. Bluetooth-kaugjuhtimispulte (puldid, mis nõuavad sidumist) ei toetatata.
- Selle funktsiooni kasutamiseks seadke teleri kõlar valikule **Väline kõlar**.
- Tootjad, kes seda funktsiooni toetavad:
Samsung, VIZIO, LG, Sony, Sharp, PHILIPS, PANASONIC, TOSHIBA, Hisense, RCA

Teleri kaugjuhtimispuldiga sees/väljas

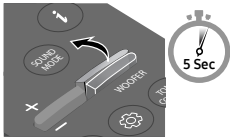
1. Lülitage Soundbar välja.
2. Vajutage ja hoidke nuppu **WOOFER** 5 sekundit.

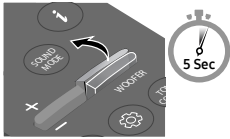
Iga kord, kui lükkate nupu **WOOFER** üles ja hoiate seda selles asendis 5 sekundit, vahetub režiim järgmiselt: „Off-TV Remote“ (vaikerežiim), „Samsung-TV Remote“, „All-TV Remote“.

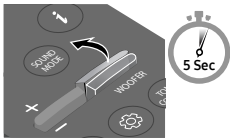
Iga kord, kui režiim vahetub, muutub ka LED-näidiku olek, nagu allpool näidatud.

Kaugjuhtimispuldi nupp	LED-näidik	Olek
	<p>Vilgub 1 kord punaselt</p>  <p>„Off-TV Remote“ (vaikerežiim)</p>	Teleri kaugjuhtimispuldi keelamine.
	<p>Vilgub 1 kord tsüaaniselt</p>  <p>„Samsung-TV Remote“</p>	Samsungi teleri IR-kaugjuhtimispuldi lubamine.
	<p>Vilgub 1 kord siniselt</p>  <p>„All-TV Remote“</p>	Kolmanda poole IR-kaugjuhtimispuldi lubamine.

04 SOUNDBARI ÜHENDAMINE

Elektritoite ühendamine

Kasutage toitekomponente, et ühendada Soundbar pistikupesaga järgmises järjestuses.

- Lisateavet nõutud elektritoite ja voolutarbe kohta leiate tootel olevalt sildilt. (Silt: Soundbari põhiseadme põhjal)
1. Ühendage toitekaabel Soundbariga.
 2. Ühendage toitejuhe pistikupesasse.

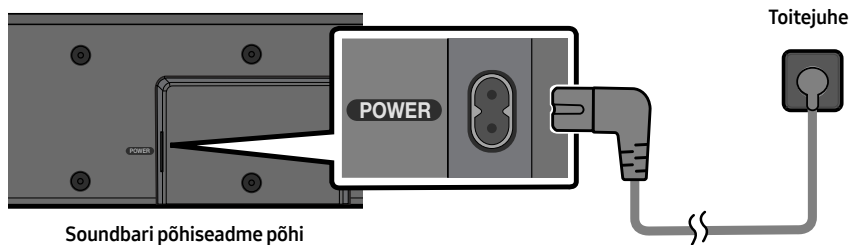

MÄRKUS

- Kui lahutate toitejuhtme, kui toode on sisse lülitatud, ja ühendate selle uuesti, lülitub Soundbar automaatselt sisse.

05 JUHTMEGA ÜHENDUSE KASUTAMINE TELERIGA

Ühendamine, kasutades optilist kaablit

Ühendamiseelne kontroll-loend

- Kui kasutate optilist kaablit ja pesadel on katted, siis eemaldage need.

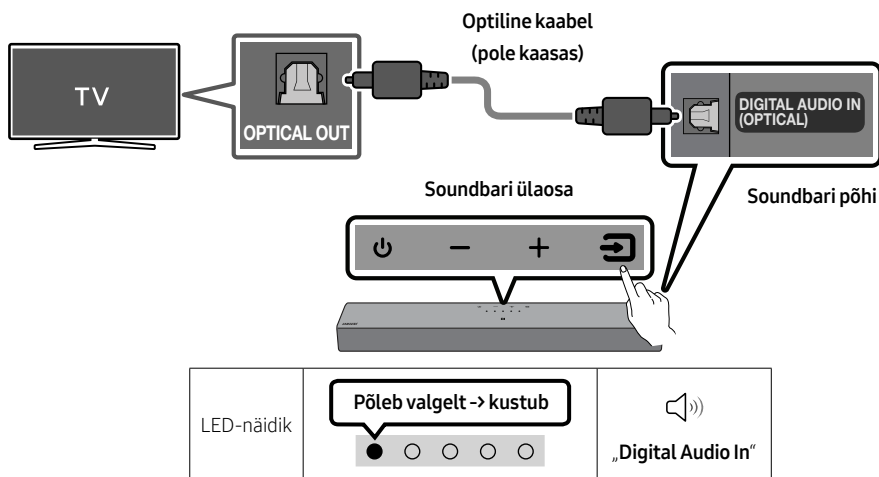

1. Kui teler ja Soundbar on välja lülitatud, ühendage Soundbari pesa **DIGITAL AUDIO IN (OPTICAL)** ja teleri väljundpesa **OPTICAL** optilise kaabliga (pole kaasas), nagu on näidatud joonisel.
2. Lülitage Soundbar ja teler sisse.
3. Vajutage ülemisel paneelil või kaugjuhtimispuldil nuppu  (**Allikas**) ja seejärel valige režiim „**Digital Audio In**“.
4. Teleri heli väljastatakse Soundbarist.

06 JUHTMEVABA ÜHENDUSE KASUTAMINE TELERIGA

Bluetoothi kaudu ühendamine

Kui Samsungi teler ühendatakse Bluetoothi kaudu, on võimalik kuulda stereoheli ilma kaableid kasutamata.

- Korraga saab ühendada ainult ühe Samsungi teleri.
- Ühendada saab Bluetoothi toetava Samsungi teleri. Kontrollige teleri tehnilisi andmeid.

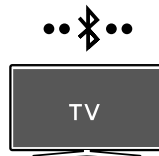

Esmane ühendus

1. Vajutage Soundbari kaugjuhtimispuldi nuppu PAIR või vajutage Soundbari ülemisel paneelil nuppu (Allikas) režiimi „Bluetooth“ sisenemiseks.

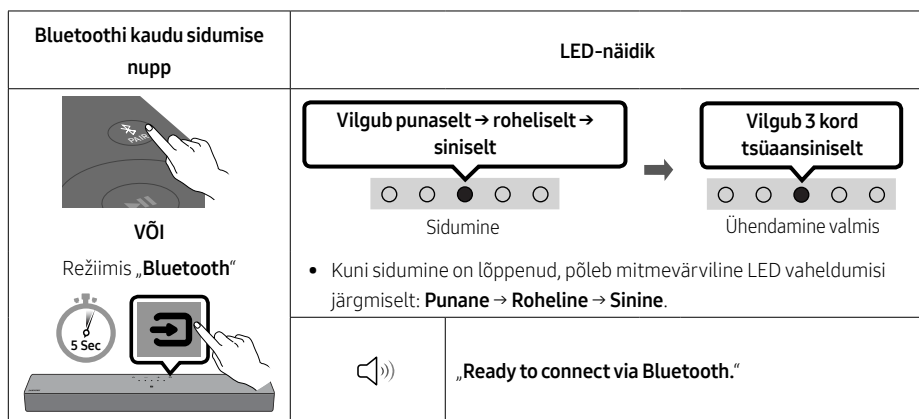

2. Valige Samsungi teleris Bluetoothi režiim.
(Nt Avaleht (🏠) → Menüü → Seaded (⚙️) → Kõik seaded (⚙️) → Heli → Heliväljund → Bluetooth Kõlarite loend → [AV]Soundbar C4-Series (Bluetooth))
3. Valige teleris kuvatavast loendist „[AV]Soundbar C4-Series“.
Saadaoleva Soundbari juures on teleri Bluetooth-seadmete loendis sõnum „Vaja on siduda“ või „Seotud“. Samsungi teleri Soundbariga ühendamiseks valige sõnum ja seejärel looge ühendus.
4. Nüüd kuulete Samsungi teleri heli Soundbarist.
 - Kui Soundbaril ja Samsungi teleril on omavaheline ühendusloogi, ühendatakse Soundbar automaatselt, kui selle režiimiks valitakse „Bluetooth“.

Kui seadme ühendamine ebaõnnestub

- Kui teil on Samsungi teleri kõlarite loendis olemasolev Soundbar (nt **[AV]Soundbar C4-Series**), siis kustutage see.
- Seejärel korrake etappe 1–3.

Soundbari ja Samsungi teleri ühenduse katkestamine

Vajutage ülemisel paneelil või kaugjuhtimispuldil nuppu  (**Allikas**), et valida režiimi „Bluetooth“ asemel mõni muu.

- Ühenduse katkestamiseks kulub aega, kuna Samsungi teler peab Soundbarilt vastuse saama. (Vajalik aeg võib olenevalt Samsungi teleri mudelist erineda.)

Teleri automaatne ühendamine sees/väljas

Soundbari ja teleri vahelise Bluetooth-ühenduse katkestamiseks hoidke kaugjuhtimispuldil nuppu **Vasakule** 5 sekundit all, kui Soundbar on olekus „Bluetooth Ready“. (Valige Sees → Väljas)

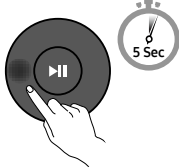
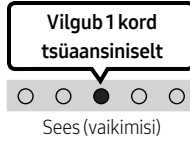
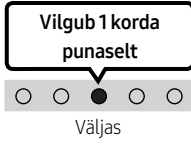
Nupp vasakule	LED-näidik	
	 <p>Vilgub 1 kord tsüaaniselt</p> <p>Sees (vaikimisi)</p>	 <p>Vilgub 1 korda punaselt</p> <p>Väljas</p>
Bluetooth Ready	Lülitage sisse → välja	

Märkused Bluetooth-ühenduse kohta

- Bluetoothi kaudu ühendamiseks peab uus seade olema ühe meetri raadiuses.
- Kui teilt küsitakse Bluetooth-seadme ühendamisel PIN-koodi, sisestage <0000>.
- Soundbar lülitub automaatselt välja pärast 18 minutit valmis olekut.
- Soundbar ei pruugi sooritada Bluetoothi otsingut või ühendust õigesti järgmistel tingimustel.
 - Soundbari ümber on tugev elektriväli.
 - Soundbariga on ühendatud samal ajal mitu Bluetooth-seadet.
 - Bluetooth-seade on välja lülitatud, ei ole paigas või ei toimi õigesti.
- Elektroonilised seadmed võivad põhjustada raadiohäireid. Seadmeid, mis tekitavad elektromagnetilisi laineid (nt mikrolaineahjud, juhtmevabad LAN-seadmed jne), tuleb Soundbari põhiseadmest eemal hoida.

07 VÄLISSEADME ÜHENDAMINE

Ühendamine, kasutades optilist kaablit

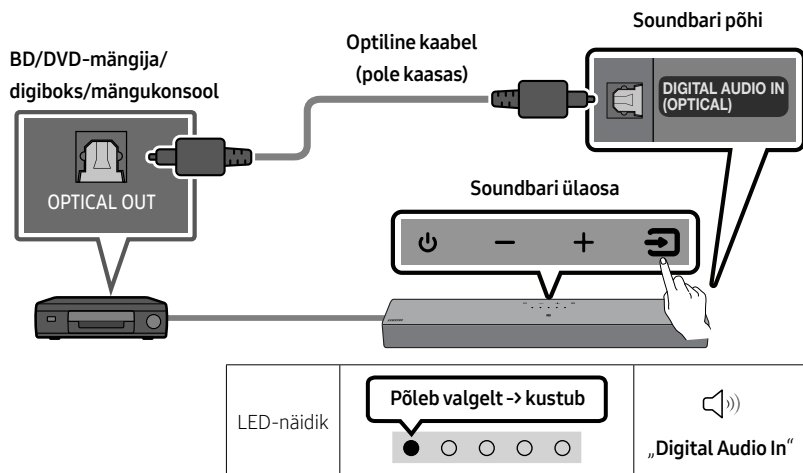

1. Kui välisseade ja Soundbar on välja lülitatud, ühendage Soundbari pesa **DIGITAL AUDIO IN (OPTICAL)** ja välisseadme väljundpesa OPTICAL optilise kaabliga (pole kaasas), nagu on näidatud joonisel.
2. Lülitage Soundbar ja välisseade sisse.
3. Režiimi „**Digital Audio In**“ valimiseks vajutage ülemisel paneelil või kaugjuhtimispuldil nuppu  (**Allikas**).
4. Välisseadme heli väljastatakse Soundbarist.

08 USB-MÄLUSEADME ÜHENDAMINE

Saate esitada Soundbari kaudu mäluseadmetes olevaid muusikafaile.

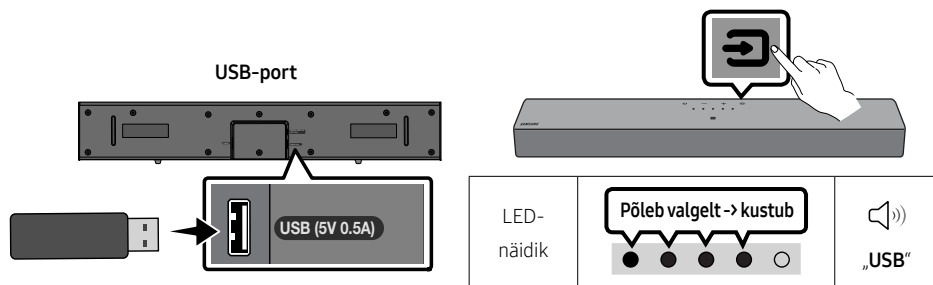

1. Ühendage USB-seade toote alaosas asuva USB-pordiga.
2. Vajutage ülapaneeil või kaugjuhtimispuldil nuppu  (**Allikas**) ja seejärel valige režiim „USB“.
3. Saate esitada Soundbari kaudu mäluseadmetes olevaid muusikafaile.
 - Soundbar lülitub automaatselt välja (Auto Power Down), kui vähemalt 18 minuti jooksul ei ole olnud ühendatud ühtki USB-seadet.

Failivormingutüüpide ühilduvuse loend on järgmine

Laiend	Kodek	Diskreetimiskiirus	Bitikiirus
*.mp3	MPEG1 Layer2	32 kHz ~ 48 kHz	32 kbit/s – 320 kbit/s
	MPEG1 Layer3	32 kHz ~ 48 kHz	32 kbit/s – 320 kbit/s
	MPEG2 Layer3	16 kHz ~ 24 kHz	8 kbit/s – 160 kbit/s
	MPEG2.5 Layer3	8 kHz ~ 12 kHz	8 kbit/s – 160 kbit/s
*.wma	WMA7/8/9	32 kHz ~ 48 kHz	32 kbit/s – 320 kbit/s
*.aac *.m4a	AAC-LC (MPEG2/MPEG4 ainult heli)	32 kHz ~ 48 kHz	32 kbit/s – 320 kbit/s
*.wav	LPCM	32 kHz ~ 192 kHz	1024 kbit/s – 9216 kbit/s
*.flac	FLAC	32 kHz ~ 192 kHz	162 kbit/s – 8100 kbit/s

- Kui USB-seadmesse on salvestatud on liiga palju kaustu (umbes 200) ja faile (umbes 2000), võib Soundbaril kuluda failidele juurdepääsuks ja nende esitamiseks veidi aega.
- Soundbar toetab ainult USB failisüsteemidega FAT16 (~2 GB), FAT32 (~2 TB) või NTFS (~2 TB) seadmeid.

09 MOBIILSEADME ÜHENDAMINE

Bluetoothi kaudu ühendamine

Kui mobiilseade ühendatakse Bluetoothi kaudu, on võimalik kuulda stereoheli ilma kaableid kasutamata.





- Kui Soundbar on seotud Bluetooth-seadme ühendamisel välja lülitatud, siis see lülitub automaatselt sisse.



Mobiilseade

Esmane ühendus

- Uus Bluetooth-seade peab jääma ühendamisel ühe meetri raadiusesse.
1. Vajutage Soundbari kaugjuhtimispuldi nuppu **PAIR** või vajutage Soundbari ülemisel paneelil nuppu  (**Allikas**) režiimi „Bluetooth“ sisenemiseks.

Bluetoothi kaudu sidumise nupp	LED-näidik
 <p>VÕI</p> <p>Režiimis „Bluetooth“</p>  <p>5 Sec</p>	<p>Vilgub punaselt → roheliselt → siniselt</p>  <p>Sidumine</p> <p>→</p> <p>Vilgub 3 kord tsüaaniselt</p>  <p>Ühendamine valmis</p> <ul style="list-style-type: none">• Kuni sidumine on lõppenud, põleb mitmevärviline LED vaheldumisi järgmiselt: Punane → Roheline → Sinine.
	 <p>„Ready to connect via Bluetooth.“</p>

2. Valige seadmes kuvatavast loendist „[AV]Samsung Soundbar C4-Series“.
3. Esitage Bluetoothi kaudu ühendatud seadmes olevaid musikafile Soundbariga.

Kui seadmega ühendamine nurjub

- Kui teil on mobiilsideseadme kõlarite loendis olemasolev Soundbar (nt [AV]Samsung Soundbar C4-Series), siis kustutage see.
- Korra etappe 1 ja 2.

Märkused Bluetooth-ühenduse kohta

- Bluetoothi kaudu ühendamiseks peab uus seade olema ühe meetri raadiuses.
- Kui teilt küsitakse Bluetooth-seadme ühendamisel PIN-koodi, sisestage <0000>.
- Soundbar lülitub automaatselt välja pärast 18 minutit valmis olekut.
- Soundbar ei pruugi sooritada Bluetoothi otsingut või ühendust õigesti järgmistel tingimustel.
 - Soundbari ümber on tugev elektriväli.
 - Soundbariga on ühendatud samal ajal mitu Bluetooth-seadet.
 - Bluetooth-seade on välja lülitatud, ei ole paigas või ei toimi õigesti.
- Elektroonilised seadmed võivad põhjustada raadiohäireid. Seadmeid, mis tekitavad elektromagnetilisi laineid (nt mikrolaineahjud, juhtmevabad LAN-seadmed jne), tuleb Soundbari põhiseadmest eemal hoida.
- Soundbar toetab SBC-andmeid (44,1 kHz, 48 kHz).
- Ühendage ainult Bluetooth-seadmega, mis toetab funktsiooni A2DP (AV).
- Soundbari ei saa ühendada Bluetooth-seadmega, mis toetab ainult funktsiooni HF (Vabad käed).
- Soundbari ühendamisel Bluetooth-seadmega asetage need teineteisele võimalikult lähedale.
- Mida kaugemal on Soundbar ja Bluetooth-seade teineteisest, seda nõrgem on helikvaliteet. Bluetooth-ühendus võib katkeda, kui seadmed on leviulatusest väljas.
- Bluetooth-ühendus ei pruugi kehva vastuvõtuga piirkondades oodatud viisil toimida.
- Bluetooth-seadmel võib esineda müra või talitlushäireid järgmistes olukordades:
 - kui keha puutub kokku Bluetooth-seadmel või Soundbaril oleva signaalivastuvõtjaga;
 - nurkades või lähedalasuvate takistuste olemasolul (sein või eraldaja), kus võib esineda elektrilisi muutusi;
 - muude samas sagedusvahemikus töötavate toodete põhjustatud raadiosidehäirete tõttu (meditsiiniseadmed, mikrolaineahjud ja juhtmevabad LAN-seadmed);
 - takistused, nagu ukSED ja seinad, võivad helikvaliteeti mõjutada, isegi kui seadmed asuvad leviulatuses.
- Pange tähele, et Soundbari ei saa Bluetooth-funktsiooni kasutamise ajal teiste Bluetooth-seadmetega siduda.
- See juhtmeta seade võib põhjustada töötamise ajal elektromagnetilisi häireid.

Bluetooth Power Sees/väljas

Kui varem seotud Bluetooth-seade püüab Soundbar ühendust luua, kui funktsioon Bluetooth Power Sees sisse lülitatud ja Soundbar välja lülitatud, lülitub Soundbar automaatselt sisse.

1. Vajutage kaugjuhtimispuldil nuppu **SOUND MODE** ja hoidke seda kauem kui 5 sekundit all, kui Soundbar on sisse lülitatud.
2. Mitmevärviline LED-näidik Soundbaril vilgub „**tsüaansiniselt**“.

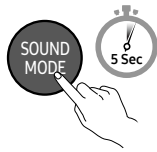
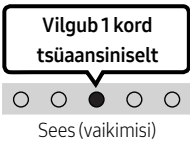
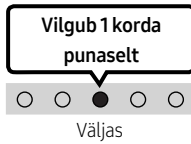
Nupp SOUND MODE	LED-näidik	
		
Bluetooth Power Sees/väljas	Lülitage sisse → välja	

Bluetooth-seadme lahutamine Soundbari küljest

Bluetooth-seadme saab Soundbarist lahti ühendada. Juhtnööre vt Bluetooth-seadme kasutusjuhendist.

- Ühendus Soundbariga katkestatakse.
- Kui Soundbar on ühendatud Bluetooth-seadmega, vilgub mitmevärviline LED-näidik Soundbaril „**Punaselt**“ kolm korda.

Soundbari ja Bluetooth-seadme ühenduse katkestamine

Vajutage ülemisel paneelil või kaugjuhtimispuldil nuppu  (**Allikas**), et valida režiimi „**Bluetooth**“ asemel mõni muu.

- Ühenduse katkestamine võtab aega, kuna Bluetooth-seade peab saama Soundbarilt vastuse. (Lahtiühendamise aeg võib olla erinev olenevalt Bluetooth-seadmest)

Soundbari ühendamine mobiilseadmega NFC-funktsiooni abil

Asetage mobiilseade Soundbari peal asuvasse NFC tuvastusalasse.

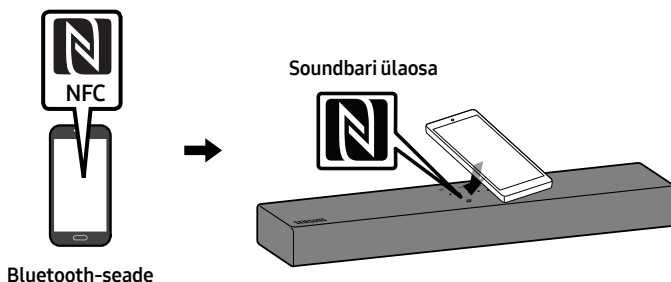

MÄRKUSED

- Veenduge, et mobiilseadmel oleks NFC-funktsioon sisse lülitatud ja ekraan oleks aktiivne.
- Bluetooth-ühendus ei ole saadaval, kui mobiilseadme NFC on kaardi emuleerimise režiimis.
- Kui teilt küsitakse Bluetooth-seadmega ühendamisel PIN-koodi, sisestage <0000>.
- Soundbar lülitub automaatselt välja pärast 18 minutit olekus Valmis.
- Soundbar ei pruugi Bluetooth-otsingut või -ühendust õigesti sooritada järgmistel tingimustel.
 - Soundbari ümber on tugev elektriväli.
 - Soundbariga on samal ajal seotud mitu Bluetooth-seadet.
 - Bluetooth-seade on välja lülitatud, ei ole paigas või ei toimi õigesti.
- Elektroonilised seadmed võivad põhjustada raadiohäireid. Seadmeid, mis tekitavad elektromagnetilisi laineid (nt mikrolaineahjud, juhtmevabad LAN-seadmed jne), tuleb Soundbari põhiseadmest eemal hoida.
- Soundbar toetab SBC-andmeid (44,1 kHz, 48 kHz).
- Ühendage ainult Bluetooth-seadmega, mis toetab funktsiooni A2DP (AV).
- Soundbari ei saa ühendada Bluetooth-seadmega, mis toetab ainult funktsiooni HF (Hands Free).
- Kui olete Soundbari ja Bluetooth-seadme vahel paarisühenduse loonud, valides „[AV]Samsung Soundbar C4-Series“ seadme skannitud seadmete loendist, lülitub Soundbar automaatselt režiimi „Bluetooth“.
 - Saadaval ainult siis, kui Soundbar on Bluetooth-seadmega paarisühendatud seadmete loendis. (Bluetooth-seade ja Soundbar peavad olema vähemalt üks kord varem paarisühenduses olnud.)
- Juba Bluetooth-režiimis ja Bluetooth-seadmega ühendatud Soundbari ei saa siduda teise Bluetooth-seadmega.

10 SEINAKINNITUSE PAIGALDAMINE (VALIKULINE)

Ettevaatusabinõud paigaldamisel

- Paigaldage ainult vertikaalsele seinale.
- Ärge paigaldage seda kõrge temperatuuri või niiskustasemega kohta.
- Kontrollige, kas sein on toote raskuse kandmiseks piisavalt tugev. Kui ei ole, siis tugevdage seina või valige muu paigalduskoht.
- Ostke ja kasutage kinnituskruvisid või -ankruid, mis on mõeldud kasutamiseks teie seina materjaliga (kipsplaat, metallplaat, puitsein jne). Võimaluse korral kinnitage tugikruvid tüüblitega.
- Ostke seinakinnituse kruvid vastavalt selle seina tüübile ja paksusele, millele soovite Soundbari kinnitada.
 - Läbimõõt: M4
 - Pikkus: soovitatavalt vähemalt 40 mm.
- Enne Soundbari seinale paigaldamist ühendage selle kaablid välisseadmetega.
- Enne seadme paigaldamist veenduge, et see oleks välja lülitatud ja toiteallikast lahti ühendatud. Vastasel juhul võib see põhjustada elektrilöögi.

Seinakinnituse komponendid

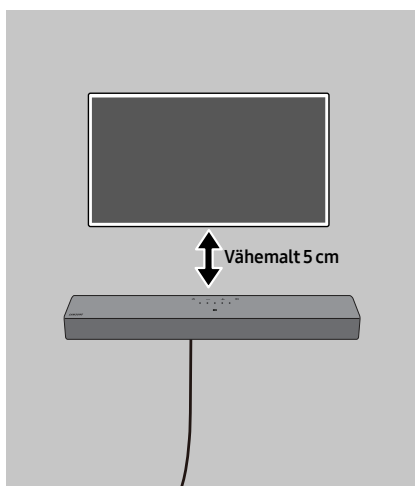

Betoonseintele paigaldamiseks (pole kaasas)

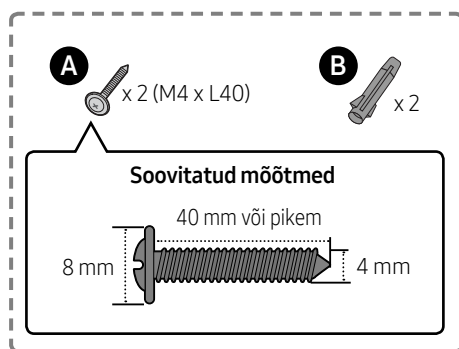

MÄRKUS

- Teist tüüpi seintele paigaldamiseks on vaja teist tüüpi kruve.

1.

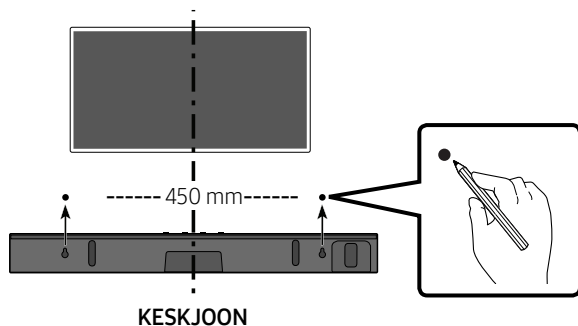

MÄRKUSED

- Kui teler on seinale kinnitatud, paigaldage Soundbar vähemalt 5 cm telerist allapoole.
- Kasutage augukohtade märkimiseks pliiatsit.

2.

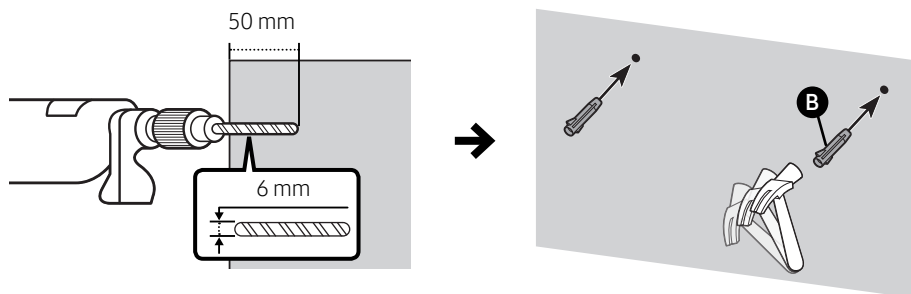

TÄHTIS MÄRKUS

- Siin toodud paigaldusviis on mõeldud BETOONSEINALE. Paigaldusviis erineb olenevalt seinatüübist. Kipsseinale paigaldamisel soovitame tungivalt puurida kruviaugud alusesse olevatesse puidust prussidesse.

3.

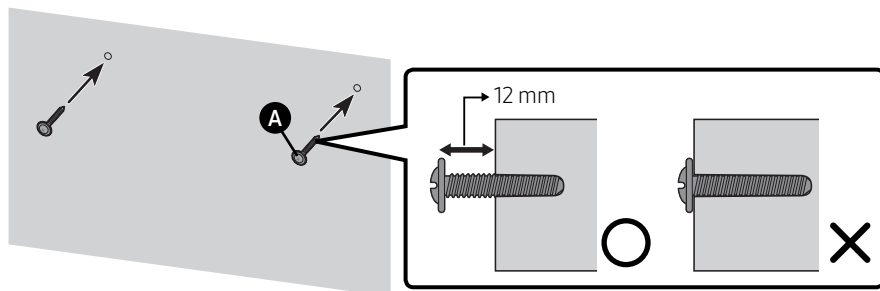

4.

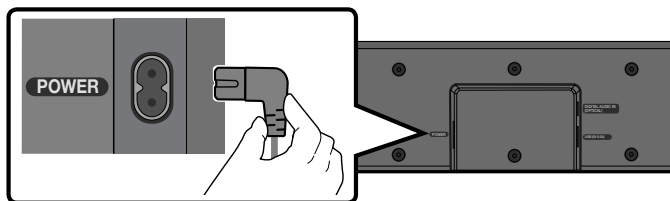

5.

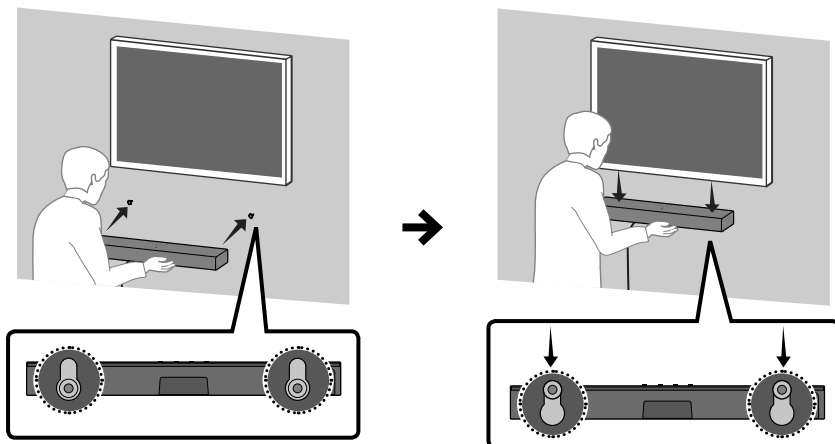

MÄRKUS

- Toed seinale paigaldamiseks on integreeritud Soundbari tagaküljele.

⚠ ETTEVAATUST!

- Suruge Soundbari piisava jõuga allapoole, et see seinale kinnitada. Kui Soundbar ei ole kindlalt seinale kinnitatud, võib see kogemata lahti tulla ja kehavigastuse tekitada.
- Ärge minge Soundbarile pihta ja vältige selle löömist (eriti altpoolt). Kokkupuute tagajärjel võib Soundbar seinla küljest lahti tulla ja kehavigastuse tekitada.

11 TARKVARA- VÄRSKENDUS

Oluline. Pärast täiendamist säilitage algsed sätted.

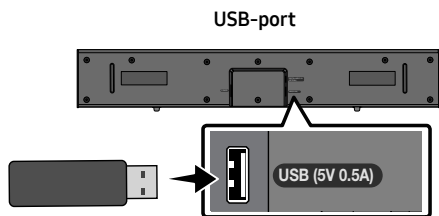

1. Ühendage USB mälu pulk USB-porti oma arvutis.
Oluline. Veenduge, et USB mälu pulga draivil poleks muusikafaile. See võib põhjustada püsivara värskendamise nurjumise.
2. Avage (samsung.com) → valige „Sisestage mudeli number“ ja sisestage oma Soundbari mudel. Valige juhendid ja allalaaditavad failid ning laadige alla uusim tarkvarafail.
3. Salvestage allalaaditud tarkvara USB mälu pulgale ja valige kausta lahtipakkimiseks „Ekstrakti“.
4. Lülitage Soundbar välja ja ühendage USB-mäluseade, mis sisaldab **USB**-pordi tarkvaravärskendust.

5. Ühendage USB-seade Soundbariga ja aktiveerige USB-allikas. Tarkvara värskendatakse automaatselt ja värskendamine lõppeb 2 minuti jooksul. Värskendusprotsessi käigus hakkavad 5 LED-lampi vilkuma tsüklis, seejärel põlevad kõik 5 LED-lampi valgelt ning siis vilguvad kõik 5 LED-lampi jälle tsüklis. Kui värskendamine on lõpule jõudnud, vilgub lamp 3 korda tsüaansiniselt ja Soundbar lülitub automaatselt välja ja sisse.

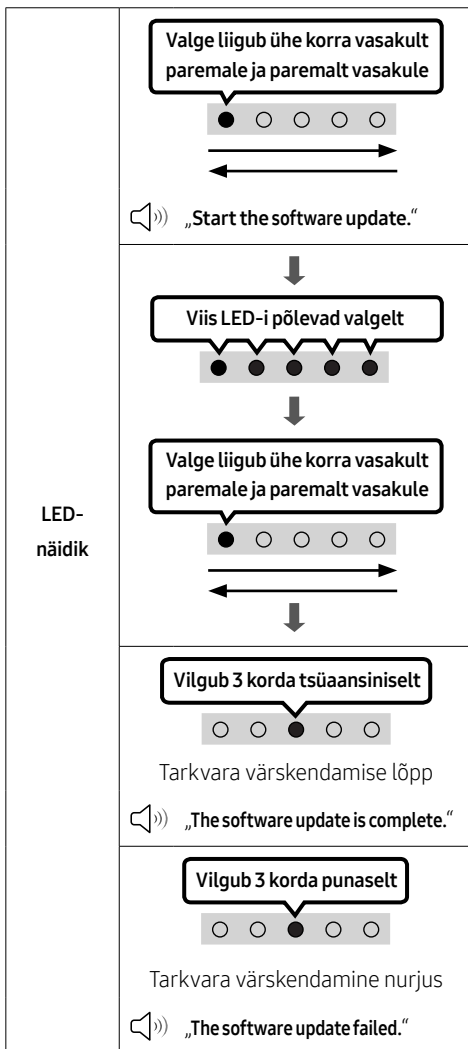

- Sellel tootel on funktsioon DUAL BOOT. Kui püsivara värskendamine ebaõnnestub, saate püsivara uuesti värskendada.

Kui vilkuvat LED-tulede jada ei kuvata

1. Lülitage Soundbar välja, lahutage värskendamisfaile sisaldav mäluseade Soundbari **USB**-pordist ja ühendage see uuesti.
2. Lahutage Soundbari toitejuhe, ühendage see uuesti ja seejärel lülitage Soundbar sisse.

MÄRKUSED

- Püsivara värskendamine ei pruugi korralikult töötada, kui mäluseadmes on Soundbari toetatud helifaile.
- Ärge lahutage toitejuhet ega eemaldage USB-seadet värskenduste rakendamise ajal. Põhiseade lülitub automaatselt välja pärast püsivara värskendamise lõppu.
- Pärast täiendamist säilitage algsed sätted. (sealhulgas Helitugevus, heliväli jne)
 - Kui riistvara värskendamine on lõpule jõudnud, lülitub Soundbar automaatselt sisse ja Helitugevuse kasutajaliides lülitub välja. Kui tarkvara värskendamine ebaõnnestub, siis veenduge, et USB-mälupulk ei oleks defektne.
- Mac OS-i kasutajad peaksid kasutama USB vorminguna MS-DOS-i (FAT-i).
- USB kaudu värskendamine ei pruugi olenevalt mäluseadme tootjast saadaval olla.

Lähtestamine

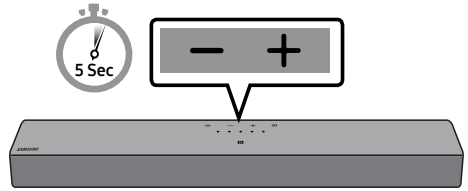

Kui Soundbar on sisse lülitatud, hoidke selle korpusel nuppe **— + (Helitugevus)** samal ajal vähemalt 5 sekundit vajutatuna. LED-ekraan muutub allpool näidatud viisil ja seejärel Soundbar lähtestatakse.

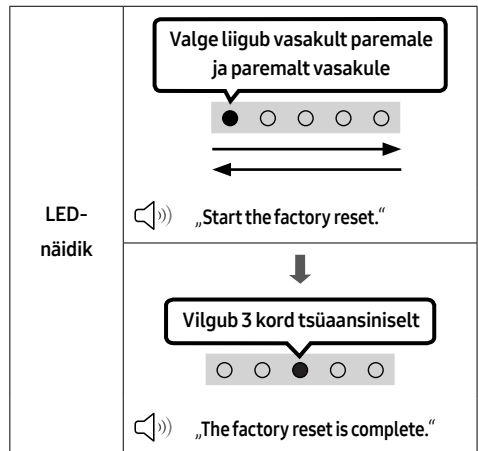

⚠ ETTEVAATUST

- Kõik Soundbari sätted lähtestatakse. Tehke seda toimingut ainult siis, kui lähtestamine on nõutav.

12 TÕRKEOTSING

Enne abi otsimist kontrollige järgmist.

Soundbar ei lülitu sisse.

- Kontrollige, kas Soundbari toitejuhe on korralikult pistikupesaga ühendatud.

Soundbar töötab korrapäratult.

- Eemaldage toitejuhe ja ühendage see uuesti.
- Taaskäivitage välisseade ja proovige uuesti.
- Kui puudub signaal, lülitub Soundbar kindla aja möödudes automaatselt välja. Lülitage seade sisse. (Vt lk 9.)

Kaugjuhtimispult ei tööta.

- Suunake kaugjuhtimispult otse Soundbarile.
- Vahetage patareid.

Soundbar ei väljasta heli.

- Soundbari helitugevus on liiga madal või see on vaigistatud. Reguleerige helitugevust.
- Kui ühendatud on välisseade (digiboks, Bluetooth-seade, mobiilseade vms), reguleerige välisseadme helitugevust.
- Teleri heli väljastamiseks valige Soundbar. (Samsungi teler: Avaleht (🏠) → Menüü → Seaded (⚙️) → Kõik seaded (⚙️) → Heli → Heliväljund → valige Soundbar)
- Kaabel ei pruugi olla Soundbariga korralikult ühendatud. Eemaldage kaabel ja ühendage uuesti.
- Eemaldage toitejuhe täielikult, ühendage uuesti ja lülitage toide sisse.
- Lähtestage toode ja proovige uuesti. (Vt lk 31.)

Soundbar ei loo ühendust Bluetoothi kaudu.

- Uue seadme ühendamiseks lülitage Bluetoothi kaudu sidumise režiimi. (Vajutage kaugjuhtimispuldil nuppu **✳️ PAIR** või hoidke nuppu **↔️ (Allikas)** korpusel vähemalt 5 sekundit vajutatuna.)
- Kui Soundbar on ühendatud muu seadmega, siis eemaldage esmalt see seade, enne kui seadme vahetate.
- Ühendage uuesti pärast seadmest Bluetooth-kõlarite loendi eemaldamist. (Samsungi teler: Avaleht (🏠) → Menüü → Seaded (⚙️) → Kõik seaded (⚙️) → Heli → Heliväljund → Bluetooth Kõlarite loend)
- Eemaldage toitepistik ja ühendage uuesti, seejärel proovige veel kord.
- Lähtestage toode ja proovige uuesti. (Vt lk31.)

Bluetoothi kaudu ühendamisel heli kaob.

- Kui Bluetoothi abil ühendatud seade viiakse Soundbarist liiga kaugele, võib heli katkeda. Liigutage seade Soundbarile lähemale.
- Kui mõni teie kehaosa on kokkupuutes Bluetooth-transiiveriga või toode on paigaldatud metallesemele, võib heli katkeda. Kontrollige paigalduskeskkonda ja kasutustingimusi.

Soundbar ei lülitu koos teleriga automaatselt sisse.

- Kui lülitate Soundbari teleri vaatamise ajal välja, siis on toite sünkroonimine teleriga keelatud. Lülitage teler ja Soundbar välja teleripuldiga.

13 LITSENTS



Dolby, Dolby Audio, and the double-D symbol are trademarks of Dolby Laboratories Licensing Corporation. Manufactured under license from Dolby Laboratories. Confidential unpublished works. Copyright 1992-2019 Dolby Laboratories. All rights reserved.



For DTS patents, see <http://patents.dts.com>. Manufactured under license from DTS, Inc. (for companies headquartered in the U.S./Japan/Taiwan) or under license from DTS Licensing Limited (for all other companies). DTS, DigitalSurround, and the DTS logo are registered trademarks or trademarks of DTS, Inc. in the United States and other countries. © 2021 DTS, Inc. ALL RIGHTS RESERVED.



The Bluetooth® word mark and logos are registered trademarks owned by Bluetooth SIG, Inc. and any use of such marks by Samsung Electronics Co., Ltd. is under license. Other trademarks and trade names are those of their respective owners.

14 AVATUD LÄHTEKOODI LITSENTSI TEATIS

Avatud lähtekoodidega seotud päringute ja küsimuste saatmiseks võtke ühendust Samsung Open Source'iga
(<http://opensource.samsung.com>)

15 OLULINE TEENUSEGA SEOTUD MÄRKUS

- Selles kasutusjuhendis toodud pildid ja joonised on vaid viiteks ning võivad toote tegelikust välimusest erineda.
- Rakenduda võivad administratiivtasud, kui
 - (a) kutsute välja tehnika ja tootel ei ole defekti (kasutusjuhendit pole loetud),
 - (b) viite seadme hoolduskeskusesse ja tootel ei ole defekti (kasutusjuhendit pole loetud).
- Administratiivtasu antakse teile teada enne tehnika visiiti.

16 TEHNILISED ANDMED JA TEAVE

Tehnilised andmed

Mudeli nimi	HW-C400
USB	5V/0,5A
Mass	2,0 kg
Mõõtmed (L × K × S)	641,0 x 66,5 x 107,0 mm
Töötemperatuuri vahemik	+5°C kuni +35°C
Õhuniiskuse vahemik	10 % ~ 75 %
VÕIMENDI Nimiväljundvõimsus	20W x 2
Toetatud esitamisingud	LPCM 2ch, Dolby Audio™ (toetab Dolby® Digital), DTS

Üldine elektritarve puhkerežiimil (W)	0,5W
Bluetooth Pordi inaktiveerimise meetod	Hoidke nuppu SOUND MODE all kauem kui 5 sekundit, et Bluetooth Power funktsioon välja lülitada.

MÄRKUSED

- Samsung Electronics Co., Ltd jätab endale õiguse tehnilisi andmeid ette teatamata muuta.
- Mass ja mõõtmed on ligikaudsed.

- Käesolevaga kinnitab Samsung, et see raadioseade vastab direktiivi 2014/53/EL ja Ühendkuningriigi asjakohaste õigusaktide nõuetele. Vastavusdeklaratsiooni täisteksti leiade järgmiselt veebiaadressilt: <http://www.samsung.com>, avage jaotis Tootetugi ja sisestage mudeli nimi. Antud seadet võib kasutada kõigis EL-i riikides ja Ühendkuningriigis.

- **JUHTMEVABA SEADME VÄLJUNDVÕIMSUS**

RF maksimaalne saatja võimsus

100mW 2,4 GHz – 2,4835 GHz korral



[Selle toote patareide õige lõppkäitlemine]

(Kehtib eraldi jäätmekogumissüsteemidega riikides)

Selline märgistus patareil, kasutusjuhendil või pakendil viitab sellele, et selles tootes sisalduvaid patareisid ei tohi tööea lõpus kasutusest kõrvaldada koos muude olmejäätmetega. Patareil olev keemiliste sümbolite Hg, Cd või Pb märgistus näitab, et patarei elavhõbeda-, kaadmiumi- või plüümsaldus on üle EÜ direktiivis 2006/66 nimetatud etalontaseme. Kui patareisid ei visata nõuetekohaselt ära, võivad need ained kahjustada inimeste tervist või keskkonda.

Loodusvarade kaitsmiseks ja materjalide taaskasutamise soodustamiseks eraldage patareid muudest jäätmetest ning lõppkäidelge need kohaliku tasuta patareitagastussüsteemi kaudu.



Selle toote õige lõppkäitlemine

(Elektri- ja elektrooniliste seadmete jäätmed)

(Kehtib eraldi jäätmekogumissüsteemidega riikides)

Selline märgistus tootel, tarvikutel või kirjanduses viitab sellele, et toodet ja selle elektroonilisi tarvikuid (nt laadijat, peakomplekti, USB-kaablit) ei tohi tööea lõpus kasutusest kõrvaldada koos teiste olmejäätmetega. Selleks et vältida jäätmekäitluse käigus keskkonna või inimeste tervise kahjustamist, eraldage need seadmed muud tüüpi jäätmetest ja suunake need vastutustundlikult ringlusse, et edendada materjalivarude jätkusuutlikku taaskasutust.

Kodukasutajad peavad võtma ühendust kas edasimüüjaga, kellelt nad toote ostsid, või kohaliku omavalitsusega, et saada lisateavet selle kohta, kuhu ja kuidas on võimalik viia seadmed keskkonnahoidlikuks taaskasutuseks.

Ärikasutajad peavad võtma ühendust tarnijaga ja kontrollima ostulepingu tingimusi. Seda toodet ja selle elektroonilisi tarvikuid ei tohi panna muude äritegevuses tekkivate jäätmete hulka.

Teavet Samsungi keskkonnavalaste kohustuste ja tootespetsiifiliste sätestatud kohustuste kohta, nagu REACH, WEEE, akud, vt järgmiselt aadressilt:

www.samsung.com/ee/aboutsamsung/sustainability/environment/our-commitment/data/









SAUGOS INFORMACIJA

SAUGOS ĮSPĖJIMAI

NENUIMKITE DANGTELIO (ARBA GALINĖS DALIES), KAD SUMAŽINTUMĖTE ELEKTROS SMŪGIO PAVOJŲ.

ĮRENGINYJE NĖRA DALIŲ, KURIŲ TECHNINĘ PRIEŽIŪRĄ GALI ATLIKTI NAUDOTOJAS. DĖL TECHNINĖS PRIEŽIŪROS DARBŲ KREIPKITĖS Į KVALIFIKUOTUS TECHNINĖS PRIEŽIŪROS SPECIALISTUS.

Toliau esančioje lentelėje paaiškinami simboliai, kurie gali būti ant jūsų „Samsung“ gaminio.

	DĖMESIO ELEKTROS SMŪGIO PAVOJUS, NEATIDARYKITE	
	Šis simbolis nurodo, kad viduje teka aukšta įtampa. Liestis su bet kokiomis vidinėmis gaminio dalimis yra pavojinga.	
	Šis simbolis nurodo, kad televizorius pristatomas kartu su svarbia medžiaga apie jo veikimą ir techninę priežiūrą.	
	Tai yra II klasės prietaisas. Šis simbolis rodo, kad prietaiso nebūtina įžeminti į saugų įžeminimo tinklą. Jei šio simbolio nėra ant gaminio su maitinimo laidu, gaminį BŪTINA prijungti prie patikimo apsauginio įžeminimo.	
	Kintamosios srovės įtampa. Šis simbolis nurodo, kad viduje teka aukštoji įtampa, jos vertė nurodyta prie AC simbolio.	
	Pastoviosios srovės įtampa. Šis simbolis nurodo, kad viduje teka aukštoji įtampa, jos vertė nurodyta prie DC simbolio.	
	Dėmesio. Vadovaukitės naudojimo instrukcijomis. Šis simbolis rodo, kad būtina vadovautis naudojimo instrukcijomis, susijusiomis su sauga.	

ĮSPĖJIMAS

- Siekdami sumažinti gaisro arba elektros smūgio pavojų, saugokite šį įrenginį nuo lietaus arba drėgmės.

DĖMESIO

- NORĖDAMI IŠVENGTI ELEKTROS SMŪGIO, PLATŲ KIŠTUKO KONTAKTĄ KIŠKITE Į PLAČIĄ LIZDO ANGĄ IR ĮSTUMKITE IKI GALO.
- Įrenginys visada turi būti prijungtas prie kintamosios srovės elektros lizdo naudojant apsauginę įžeminimo jungtį.
- Norint atjungti įrenginį nuo maitinimo tinklo, reikia ištraukti kištuką iš maitinimo tinklo lizdo, todėl maitinimo tinklo kištuką turi būti lengva naudoti.
- Saugokite, kad ant įrenginio neužlašėtų arba neužtikštų skysčio. Nedėkite ant įrenginio daiktų su skysčiais, pvz., vazų.
- Norėdami šį įrenginį išjungti, turite ištraukti maitinimo laido kištuką iš sieninio lizdo. Todėl maitinimo laido kištukas turi būti visada lengvai pasiekiamas.

ATSARGUMO PRIEMONĖS

1. Įsitinkinkite, kad kintamosios srovės maitinimo šaltinis jūsų namuose atitinka energijos reikalavimus, nurodytus ant apatinėje gaminio pusėje esančio identifikavimo lipduko. Pastatykite gaminį horizontaliai ant tinkamo pagrindo (baldo), kad aplink būtų pakankamai vietos ventilacijai (7–10 cm). Patikrinkite, ar ventilacijos angos neuždengtos. Nedėkite įrenginio ant stiprintuvų arba kitos įrangos, kuri gali įkaisti. Šis įrenginys skirtas naudoti nuolat. Norėdami visiškai išjungti įrenginį, ištraukite kintamosios srovės laido kištuką iš sieninio elektros lizdo. Ištraukite maitinimo laido kištuką, jei planuojate įrenginio ilgą laiką nenaudoti.
2. Per perkūniją ištraukite kintamosios srovės laido kištuką iš sieninio elektros lizdo. Dėl žaibavimo padidėjusi įtampa gali įrenginį sugadinti.
3. Saugokite įrenginį nuo tiesioginių saulės spindulių ir kitų šilumos šaltinių. Dėl to gali perkaisti įrenginys ir sutrikti jo veikimas.
4. Saugokite gaminį nuo drėgmės (pvz., vazų) ir karščio pertekliaus (pvz., židinio) arba nuo įrangos, sukuriančios stiprius magnetinius ar elektrinius laukus. Atjunkite maitinimo laidą nuo kintamosios srovės šaltinio, jei įrenginys veikia netinkamai. Jūsų gaminys nėra skirtas pramoniniam naudojimui. Jis skirtas tik asmeniniam naudojimui. Galimas kondensacijos poveikis, jei gaminys buvo laikomas žemoje temperatūroje. Jei gabenote įrenginį žiemą, prieš naudodami palaukite maždaug 2 valandas, kol įrenginys išils iki kambario temperatūros.

5. Baterijose, naudojamose su šiuo gaminiu, yra cheminių medžiagų, kurios yra kenksmingos aplinkai. Neišmeskite baterijų kartu su kitomis mišriomis buitinėmis atliekomis. Nemeskite baterijų į ugnį. Nesukelkite trumpojo jungimo, neardykite ar neperkaitinkite baterijų.
DĖMESIO : Jei baterija pakeičiama netinkamai, kyla sprogo pavojus. Naudokite tik tokias pačias arba atitinkamo tipo baterijas.

TURINYS

01	Komponentų patikrinimas	6
02	Gaminio apžvalga	7
	Viršutinis „Soundbar“ skydelis	7
	Apatinis „Soundbar“ skydelis	8
03	Nuotolinio valdymo pulto naudojimas	9
	Baterijų įdėjimas prieš pradėdant naudoti nuotolinio valdymo pultu (2 AAA tipo baterijos)	9
	Kaip naudoti nuotolinio valdymo pultu	9
	Paslėptų mygtukų naudojimas (mygtukai, turintys daugiau nei vieną funkciją)	14
	Skirtingų režimų garso efektų išvesties techniniai duomenys	14
	„Soundbar“ garsumo reguliavimas televizoriaus nuotolinio valdymo pultu	15
04	„Soundbar“ prijungimas	16
	Prijungimas prie elektros maitinimo	16
05	Laidinis prijungimas prie televizoriaus	17
	Prijungimas naudojant optinį kabelį	17
06	Belaidis prijungimas prie televizoriaus	18
	Prijungimas per „Bluetooth“	18
07	Išorinio įrenginio prijungimas	20
	Prijungimas naudojant optinį kabelį	20

08	USB atminties įrenginio prijungimas	21
09	Mobiliojo įrenginio prijungimas	23
	Prijungimas per „Bluetooth“	23
	„Soundbar“ prijungimas prie mobiliojo įrenginio per NFC funkciją	26
10	Sieninio laikiklio montavimas (pasirenkama)	27
	Atsargumo priemonės montuojant	27
	Tvirtinimo prie sienos komponentai	27
11	Programinės įrangos naujinimas	30
	Nustatymas iš naujo	31
12	Trikčių šalinimas	32
13	Licencija	33
14	Atvirosios programinės įrangos licencijos pranešimas	34
15	Svarbi pastaba apie techninę priežiūrą	34
16	Techniniai duomenys ir vadovas	35
	Specifikacijos	35

01 KOMPONENTŲ PATIKRINIMAS

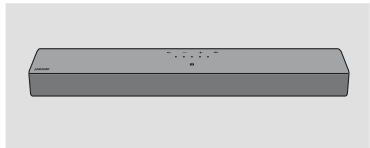

„Soundbar“ pagrindinis įrenginys



Maitinimo laidas
(„Soundbar“)











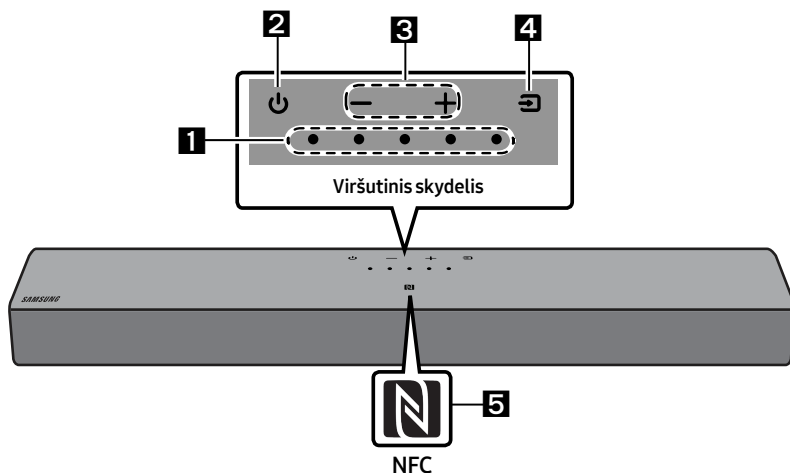



















„Soundbar“ nuotolinio
valdymo pultas / baterijos

- Daugiau informacijos apie energijos tiekimą ir sąnaudas žr. prie gaminio pritvirtintoje etiketėje. (Etiketė: apatinė „Soundbar“ pagrindinio įrenginio dalis)
- Norėdami įsigyti papildomų komponentų ar kabelių, kreipkitės į „Samsung“ techninės priežiūros arba „Samsung“ klientų aptarnavimo centrą.
- Dizainas ir specifikacijos gali būti keičiami be išankstinio įspėjimo.
- Priedų išvaizda gali šiek tiek skirtis nuo parodytųjų paveikslėlyje.

02 GAMINIO APŽVALGA

Viršutinis „Soundbar“ skydelis



<p>1</p>	<p>Šviesos diodo indikatorius</p>	<p>Šviesos diodai mirksi, šviečia arba keičia spalvą pagal esamą „Soundbar“ režimą ar būseną. Šviesos diodo indikatorius spalva ir lemputių skaičius nurodo aktyvų režimą, kaip aprašyta toliau.</p> <table border="1" data-bbox="266 884 1027 995"> <tr> <td data-bbox="266 884 404 995">  Baltas šviesos diodas </td> <td data-bbox="404 884 542 995">  Baltas šviesos diodas </td> <td data-bbox="542 884 679 995">  Kelių spalvų šviesos diodas </td> <td data-bbox="679 884 817 995">  Baltas šviesos diodas </td> <td data-bbox="817 884 955 995">  Baltas šviesos diodas </td> </tr> </table> <ul style="list-style-type: none"> Atsižvelgiant į režimą ar būseną, kelių spalvų šviesos diodo spalva keičiasi į Balta, Žalsvai mėlsva, Žalia, Raudona, Geltonas, Oranžinis, Violetinis ir Mėlyna. 	 Baltas šviesos diodas	 Baltas šviesos diodas	 Kelių spalvų šviesos diodas	 Baltas šviesos diodas	 Baltas šviesos diodas			
 Baltas šviesos diodas	 Baltas šviesos diodas	 Kelių spalvų šviesos diodas	 Baltas šviesos diodas	 Baltas šviesos diodas						
<p>2</p>	<p>Maitinimo</p>	<p>Įjungia ir išjungia maitinimą.</p>								
<p>3</p>	<p>Garsumo</p>	<p>Reguliuoja garsumą.</p>								
<p>4</p>	<p>Šaltinio</p>	<ul style="list-style-type: none"> Paspauskite mygtuką  (Šaltinio), kad pakeistumėte režimą. Kiekvieną kartą keičiant režimą, šviesos diodas dega balta spalva, paskui užgęsta. <table border="1" data-bbox="266 1267 1027 1433"> <tr> <td data-bbox="266 1267 378 1378"> Šviesos diodo indikatorius </td> <td data-bbox="378 1267 598 1378">  Balta dega -> nedega </td> <td data-bbox="598 1267 817 1378">  Balta dega -> nedega </td> <td data-bbox="817 1267 1027 1378">  Balta dega -> nedega </td> </tr> <tr> <td data-bbox="266 1378 378 1433">  </td> <td data-bbox="378 1378 598 1433"> „Digital Audio In“ </td> <td data-bbox="598 1378 817 1433"> „Bluetooth“ </td> <td data-bbox="817 1378 1027 1433"> „USB“ </td> </tr> </table>	Šviesos diodo indikatorius	 Balta dega -> nedega	 Balta dega -> nedega	 Balta dega -> nedega		„Digital Audio In“	„Bluetooth“	„USB“
Šviesos diodo indikatorius	 Balta dega -> nedega	 Balta dega -> nedega	 Balta dega -> nedega							
	„Digital Audio In“	„Bluetooth“	„USB“							

5**NFC
logotipas**

Galite aktyvuoti „Bluetooth“ pridėdami telefoną prie „Soundbar“ NFC aptikimo vietos.

- Prijungus kintamosios srovės laidą, maitinimo mygtukas pradės veikti po 4–6 sek.
- Kai įjungsite įrenginį, praeis maždaug 4–5 sek., kol bus pradėtas atkurti garsas.
- Jei girdite garsą iš televizoriaus ir „Soundbar“, eikite į televizoriaus garso parinktis **Nustatymai** meniu ir pakeiskite televizoriaus garsiakalbį į **Išor. garsiakalbis**.

Apatinis „Soundbar“ skydelis

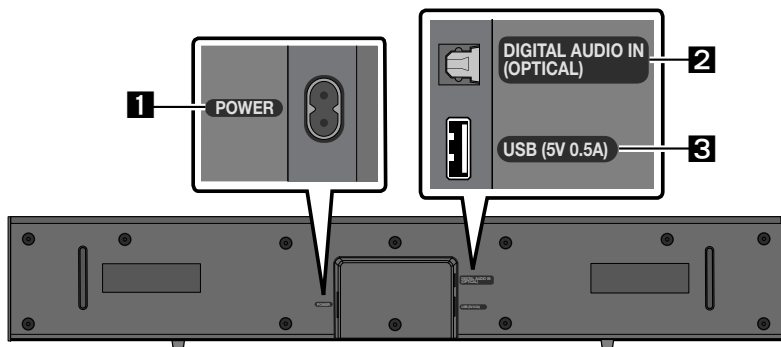
**1****POWER**

Prijunkite „Soundbar“ kintamosios srovės maitinimo kabelį.

2**DIGITAL AUDIO IN (OPTICAL)**

Skirta prijungti prie išorinio įrenginio skaitmeninės (optinės) išvesties.

3**USB (5V 0.5A)**

Skirta USB įrenginiu prijungti norint leisti muzikos failus iš USB įrenginio per „Soundbar“.

- Nejunkite šio įrenginio arba kitų komponentų prie kintamosios srovės elektros lizdo, kol nebus prijungti visi komponentai.

03 NUOTOLINIO VALDYMO PULTO NAUDOJIMAS

Baterijų įdėjimas prieš pradėdant naudoti nuotolinio valdymo pultu (2 AAA tipo baterijos)

Pastumkite galinį dangtelį rodyklės kryptimi, kol jis visiškai nusiims. Įdėkite 2 AAA tipo baterijas (1,5 V) teisingai pasirinkdami jų kryptį. Pastumkite galinį dangtelį atgal į vietą.

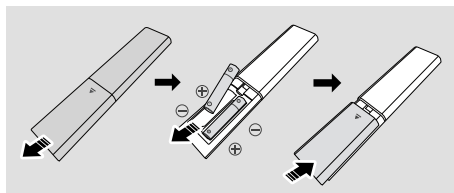

Kaip naudoti nuotolinio valdymo pultu

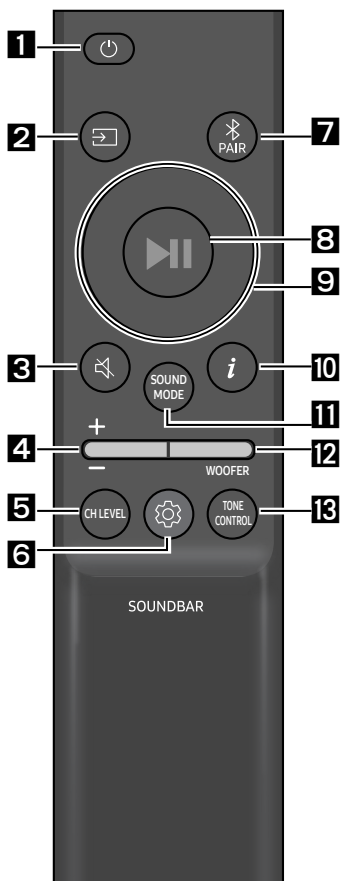

1

Maitinimas

Įjungia ir išjungia „Soundbar“ garsiakalbj.

Šviesos diodo indikatorius	Žalsvai melsvas indikatorius sumirksi X1	Raudonas indikatorius sumirksi X3
	Šviečia	Nešviečia

- Funkcija „Auto Power Down“

Įrenginys automatiškai išjungiamas toliau nurodytais atvejais:

- Jei garso signalo negaunama 18 minučių „Digital Audio In“ / „Bluetooth“ / „USB“ režimas.

2

Šaltinio

Paspauskite norėdami pasirinkti prie „Soundbar“ prijungtą šaltinį.

3

(Nutildymas)

Jei norite nutildyti garsą, paspauskite mygtuką (Nutildymas). Paspaudę jį dar kartą, garsą įjungsite.

Šviesos diodo indikatorius	Mirksi X pakartotinai
----------------------------	-----------------------

4**Garsumo**

Paspaužę mygtuką aukštyn arba žemyn pakoreguosite garsumą.

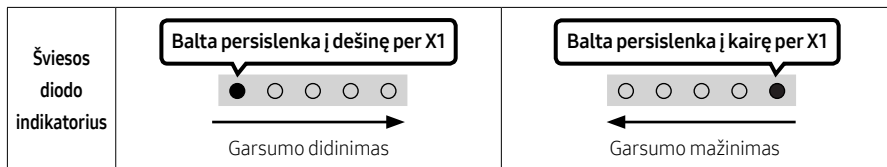
**5****CH LEVEL**

Paspaužę mygtuką galite reguliuoti kiekvieno garsiakalbio garsumą.

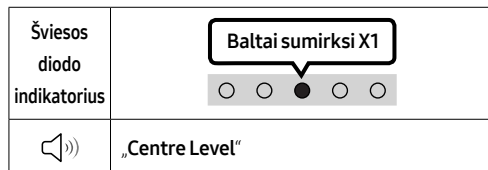
**6** **(Garso valdymas)**



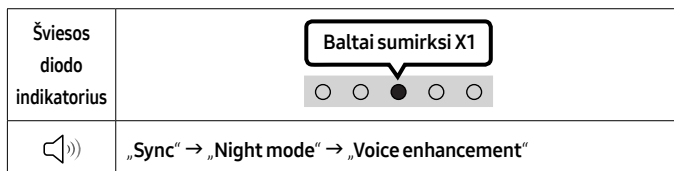

Paspaužę mygtuką galite nustatyti garso funkciją. Pagaidaujamas elementas gali būti sureguliuotas naudojant mygtukus **Aukštyn / Žemyn**. Kiekvieną kartą keičiantis režimui, kelių spalvų šviesos diodas mirksi baltai.

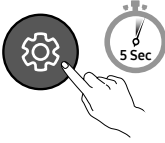
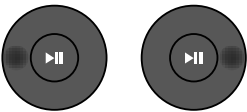

- Jei vaizdas televizoriuje ir „Soundbar“ garsas nėra sinchronizuoti, garso valdymo meniu pasirinkite „Sync“, tada garso dėsą nustatykite 0–300 milisekundžių naudodami mygtukus **Aukštyn / Žemyn**. (Nepasiekama naudojant „USB“ arba „Bluetooth“ režimą.)
- „Sync“ palaikomas tik su kai kuriomis funkcijomis.
- Režimas „Night mode“ optimizuotas norint televizorių žiūrėti naktį nustatymus pritaikius taip, kad garsas būtų priltildytas, bet dialogai išliktų aiškūs.
- Režimu „Voice enhancement“ lengviau išgirsti sakininius dialogus filmuose ir televizijos laidose.

7 juostų EQ

Palaikykite paspaudę mygtuką  (**Garso valdymas**) 5 sekundes, jei norite reguliuoti visų dažnio juostų garsą. 150 Hz, 300 Hz, 600 Hz, 1,2 kHz, 2,5 kHz, 5 kHz ir 10 kHz pasirenkami mygtukais **Kairėn / Dešinėn**, tada reguliuokite nustatymą nuo -6 iki +6 naudodami mygtukus **Aukštyn / Žemyn**. (Įsitikinkite, kad garso režimas nustatytas kaip „Standard“.)

7 juostų EQ			
			
Paspauskite ir 5 sekundes palaikykite mygtuką  (Garso valdymas).		Naudojant mygtukus Kairėn / Dešinėn galima nustatyti nustatymą nuo -6 iki +6.	
	„150Hz“		„150Hz“ → „300Hz“ → „600Hz“ → „1.2kHz“ → „2.5kHz“ → „5kHz“ → „10kHz“

7

Bluetooth PAIR

„Soundbar“ įrenginyje įjunkite „Bluetooth“ susiejimo režimą.

Kai paspaudžiate mygtuką, šviesos diodo spalva keičiasi, kaip nurodyta toliau.

- Kol susiejimo režimas bus baigtas, kelių spalvų šviesos diodo spalvos keičiasi tokia seka **Raudona** → **Žalia** → **Mėlyna**.



8

▶II (Leisti / Pristabdyti))

Paspausdami mygtuką **USB** režimu galite leisti arba pristabdyti muziką.

9

Aukštyn / Žemyn / Kairėn / Dešinėn

Paspaudę mygtuką **Aukštyn / Žemyn / Kairėn / Dešinėn** pasirinkite arba nustatykite funkcijas.

- **Kartojimas**
Jei veikiant **USB** režimui norite naudoti kartojimo funkciją, paspauskite mygtuką **Aukštyn**.
- **Muzikos perjungimas**
Jei norite pasirinkti kitą muzikos failą, paspauskite mygtuką **Dešinėn**. Jei norite pasirinkti kitą muzikos failą, paspauskite mygtuką **Kairėn**.



10

ī (Informacija)

Paspausdus šį mygtuką, rodoma informacija skiriasi priklausomai nuo modelio. (Žr. 7 psl.)

SOUND MODE

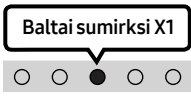
Paspausdami mygtuką, galite pasirinkti norimą garso režimą. Kiekvieną kartą keičiantis režimui, kelių spalvų šviesos diodas mirksi baltai. (Garso režimas gali skirtis priklausomai nuo televizoriaus modelio.)

Šviesos diodo indikatorius	
	„Surround Sound“ → „Standard“

- **Surround Sound**
Sukuriamas platesnis nei standartinis laukas.
- **Standard**
Atkuria originalų garsą.
- **Bluetooth Power įjungimas / išjungimas**
Ši funkcija automatiškai įjungia „Soundbar“ garsiakalbį, kai gauna ryšio užklausą iš anksčiau prijungto televizoriaus arba „Bluetooth“ įrenginio. Šis nustatymas pagal numatytuosius nustatymus yra įjungtas.
 - Paspauskite ir palaikykite mygtuką **SOUND MODE** ilgiau nei 5 sekundes, kad išjungtumėte „Bluetooth Power“ funkciją.
- **DRC (Dynamic Range Control) įjungimas / išjungimas**
Leidžia pritaikyti dinaminio diapazono valdymą „Dolby Digital“ takeliams. Norėdami įjungti ar išjungti dinaminio diapazono valdymą (angl. Dynamic Range Control, DRC), paspauskite ir ilgiau nei 5 sekundes palaikykite mygtuką **SOUND MODE**, kai „Soundbar“ bus išjungtas. Įjungus DRC, stiprus garsas sumažinamas. (Garsas gali būti iškraipytas.)

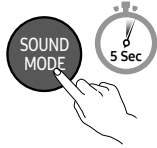
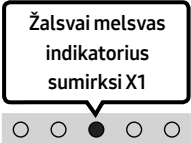
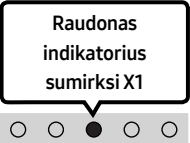
Mygtukas SOUND MODE	Šviesos diodo indikatorius	
	 <p>Šviečia (numatytasis nustatymas)</p>	 <p>Nešviečia</p>
DRC įjungimas / išjungimas	Perjungti įjungimą → išjungimą	

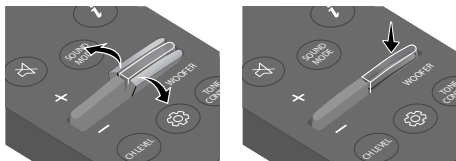
12**WOOFER (ŽEMI DAŽNIAI) LYGIO**

Paspauskite mygtuką aukštyn arba žemyn, kad reguliuotumėte žemų dažnių lygį nuo -6 iki +6.
 Paspauskite mygtuką, jei norite nustatyti žemų dažnių garsiakalbio garsumo lygį į 0 (numatytasis).
 (Žemųjų dažnių garsiakalbis neįeina.)

13**TONE CONTROL**

Paspaudę mygtuką galite reguliuoti aukštų garso tonų arba žemų dažnių garso garsumą. Pageidaujamas elementas gali būti sureguliuotas naudojant mygtukus **Aukštyn / Žemyn**. (Ši funkcija galima visais režimais, išskyrus režimą „Standard“.)

Šviesos diodo indikatorius	
	„Treble“ → „Bass“

Paslėptų mygtukų naudojimas (mygtukai, turintys daugiau nei vieną funkciją)

Paslėptas mygtukas		Puslapio numeris
Nuotolinio valdymo pulto mygtukas	Funkcija	
WOOFER (Aukštyn)	Televizoriaus nuotolinio valdymo pulto įjungimas / išjungimas	15 puslapis
Kairėn	Televizoriaus automatinio prijungimas įjungimas / išjungimas	19 puslapis
 (Garso valdymas)	7 juostų EQ	11 puslapis
SOUND MODE	DRC įjungimas / išjungimas	12 puslapis
	„Bluetooth Power“ įjungimas / išjungimas	12 puslapis

Skirtingų režimų garso efektų išvesties techniniai duomenys

Efektas	Įvestis	Išvestis
Surround Sound	2.0 kan	2.0 kan
	5.1 kan	2.0 kan
Standard	2.0 kan	2.0 kan
	5.1 kan	2.0 kan







„Soundbar“ garsumo reguliavimas televizoriaus nuotolinio valdymo pultu

„Soundbar“ garsumą reguliuokite naudodami televizoriaus nuotolinio valdymo pultą.

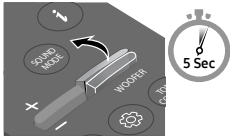
- Ši funkcija gali būti naudojama tik su IR spindulių nuotolinio valdymo pultais. „Bluetooth“ nuotolinio valdymo pultai (nuotolinio valdymo pultai, kuriems reikalingas susiejimas) nepalaikomi.
- Televizoriaus garsiakalbius nustatykite į **Išor. garsiakalbis**, kad pasinaudotumėte šia funkcija.
- Šią funkciją palaikantys gamintojai:
„Samsung“, „VIZIO“, „LG“, „Sony“, „Sharp“, „PHILIPS“, „PANASONIC“, „TOSHIBA“, „Hisense“, „RCA“

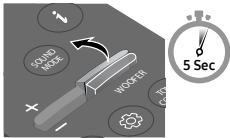
Televizoriaus nuotolinio valdymo pulto įjungimas / išjungimas

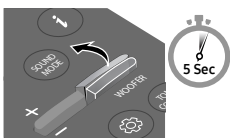
1. Išjunkite „Soundbar“.
2. Palaikykite paspaudę mygtuką **WOOFER** 5 sekundes.
Kiekvieną kartą, kai laikote paspaudę mygtuką **WOOFER** 5 sekundes, režimas keičiamas tokia seka: „Off-TV Remote“ (numatytasis režimas), „Samsung-TV Remote“, „All-TV Remote“.
LED indikatorius būsena pasikeičia kiekvieną kartą, kai pakeičiamas režimas, kaip tai parodyta toliau.

Nuotolinio valdymo pulto mygtukas	Šviesos diodo indikatorius	Būsena
	<p>Raudonas indikatorius sumirksi X1</p>  <p>„Off-TV Remote“ (Numatytasis režimas)</p>	Išjungia televizoriaus nuotolinio valdymo pultą.
	<p>Žalsvai melsvas indikatorius sumirksi X1</p>  <p>„Samsung-TV Remote“</p>	Įjungia „Samsung“ televizoriaus IR spindulių nuotolinio valdymo pultą.
	<p>Mėlynas indikatorius sumirksi X1</p>  <p>„All-TV Remote“</p>	Įjungia trečiųjų šalių televizorių IR spindulių nuotolinio valdymo pultus.

04 „SOUNDBAR“ PRIJUNGIMAS

Prijungimas prie elektros maitinimo

Naudodami maitinimo šaltinio komponentus, „Soundbar“ garsiakalbį prie elektros maitinimo išvado prijunkite tokią tvarka:

- Jei reikia daugiau informacijos apie reikalingą elektros maitinimo šaltinį ir energijos sąnaudas, žr. priėmimo prikljuotą etiketę. (Etiketė: apatinė „Soundbar“ pagrindinio įrenginio dalis)
1. Prijunkite maitinimo laidą prie „Soundbar“ garsiakalbio.
 2. Prijunkite maitinimo laidą prie sieninio lizdo.

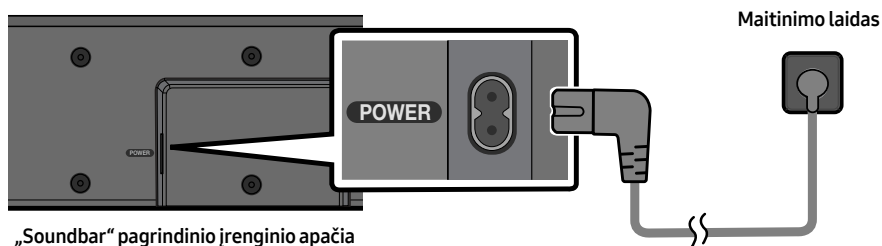

PASTABA

- Jei gaminiui esant įjungtam, atjungsite ir vėl prijungsite maitinimo laidą, „Soundbar“ automatiškai įsijungs.

05 LAIDINIS PRIJUNGIMAS PRIE TELEVIZORIAUS

Prijungimas naudojant optinį kabelį

Patikrinimas prieš prijungimą

- Jei naudojate optinį laidą kurio gnybtai yra uždengti, nepamirškite jų nuimti.

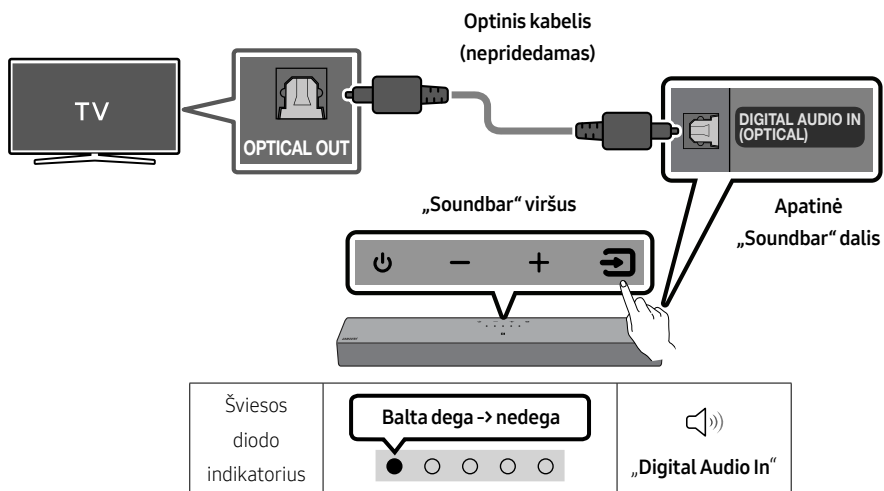

1. Kai televizorius ir „Soundbar“ yra išjungti, sujunkite „Soundbar“ **DIGITAL AUDIO IN (OPTICAL)** lizdą ir televizoriaus OPTICAL išvesties lizdą optiniu laidu (nepriedamas), kaip tai parodyta paveikslėlyje.
2. Įjunkite „Soundbar“ ir televizorių.
3. Viršutiniame skydelyje arba nuotolinio valdymo pulte paspauskite mygtuką  (**Šaltinio**), tada pasirinkite režimą **„Digital Audio In“**.
4. Televizoriaus garsas atkuriamas per „Soundbar“.

06 BELAIDIS PRIJUNGIMAS PRIE TELEVIZORIAUS

Prijungimas per „Bluetooth“

Kai „Samsung“ televizorius prijungiamas per „Bluetooth“, stereogarsu galite mėgautis be jokios laidų raizgalynės.

- Vienu metu galima prijungti tik vieną „Samsung“ televizorių.
- Galima prijungti „Samsung“ televizorių, kuris palaiko „Bluetooth“. Patikrinkite televizoriaus techninius duomenis.

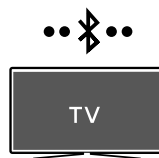

Prijungimas pirmą kartą

1. Paspauskite mygtuką PAIR „Soundbar“ nuotolinio valdymo pulte arba mygtuką (Šaltinis) „Soundbar“ viršutiniame skydelyje, kad įjungtumėte „Bluetooth“ režimą.

„Bluetooth“ susiejimo mygtukas	Šviesos diodo indikatorius
<p>ARBA</p> <p>Naudojant „Bluetooth“ režimą</p>	<p>Raudona → Žalia → Mėlyna mirksi</p> <p>Susiejama</p> <p>→</p> <p>Žalsvai melsvas indikatorius sumirksi X3</p> <p>Sujungimas baigtas</p> <ul style="list-style-type: none">• Kol susiejimo režimas bus baigtas, kelių spalvų šviesos diodo spalvos keičiasi tokia seka Raudona → Žalia → Mėlyna.
	<p>„Ready to connect via Bluetooth.“</p>

2. „Samsung“ televizoriuje pasirinkite „Bluetooth“ režimą.
(Pvz. Pagrindinis (🏠) → Meniu → Nustatymai (⚙️) → Visi nustatymai (⚙️) → Garsas → Garso išvestis → „Bluetooth“ garsiakalbių sąrašas → [AV]Soundbar C4-Series („Bluetooth“))
3. Televizoriaus ekrane rodomame sąraše pasirinkite **[AV]Soundbar C4-Series**.
Televizoriaus „Bluetooth“ įrenginių sąrašė pasiekiamas „Soundbar“ žymimas **Reikia susieti** arba **Susieta**. Jei norite prijungti „Samsung“ televizorių prie „Soundbar“, pasirinkite pranešimą ir užmezgkite ryšį.
4. Dabar „Samsung“ televizoriaus garsą galite girdėti per „Soundbar“.
 - Jei yra ryšio tarp „Soundbar“ ir „Samsung“ televizoriaus žurnalas, „Soundbar“ automatiškai prisijungia pakeisdamas režimą į „Bluetooth“.

Jei įrenginio nepavyksta prijungti

- Jei „Samsung“ televizoriaus garsiakalbių sąraše jau yra „Soundbar“ (pvz., [AV]Soundbar C4-Series), jį ištrinkite.
- Tada pakartokite 1–3 veiksmus.



„Soundbar“ garsiakalbio atjungimas nuo „Samsung“ televizoriaus

Viršutiniame skydelyje arba nuotolinio valdymo pulte paspauskite mygtuką  (Šaltinio) ir pasirinkite bet kurį režimą, išskyrus „Bluetooth“.

- Atjungimas šiek tiek užtrunka, nes „Samsung“ televizorius turi gauti atsakymą iš „Soundbar“ garsiakalbio. (Reikalingas laikas gali skirtis ir priklausyti nuo „Samsung“ televizoriaus modelio.)

Televizoriaus automatinio prijungimas įjungimas / išjungimas

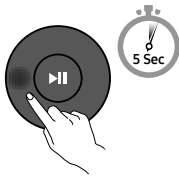
Norėdami atšaukti automatinį „Soundbar“ ir TV sujungimą „Bluetooth“ ryšiu, paspauskite ir 5 sek. palaikykite nuspaudę nuotolinio valdymo pulto mygtuką **Kairėn**, kai „Soundbar“ yra nustatytas į „Bluetooth Ready“ režimą. (Įjungimo → išjungimo jungiklis)

Mygtukas kairėn	Šviesos diodo indikatorius	
	<div style="border: 1px solid black; padding: 5px; text-align: center;">Žalsvai mėlsvas indikatorius sumirksi X1</div>  <p>Šviečia (numatytasis nustatymas)</p>	<div style="border: 1px solid black; padding: 5px; text-align: center;">Raudonas indikatorius sumirksi X1</div>  <p>Nešviečia</p>
Bluetooth Ready	Perjungti įjungimą → išjungimą	

Pastabos apie „Bluetooth“ ryšį

- Suraskite 1 m atstumu esantį naują įrenginį ir prijunkite jį naudodami „Bluetooth“ ryšį.
- Jei prijungiant „Bluetooth“ įrenginį prašoma įvesti PIN kodą, įveskite <0000>.
- Parengties būsenos „Soundbar“ automatiškai išsijungia po 18 minučių.
- Esant toliau nurodytoms aplinkybėms, „Soundbar“ gali neatlikti „Bluetooth“ paieškos arba tinkamai neužmegzti ryšio.
 - Jei aplink „Soundbar“ yra stiprus elektros laukas.
 - Jei su „Soundbar“ vienu metu susiejami keli „Bluetooth“ įrenginiai.
 - Jei „Bluetooth“ įrenginys išjungtas, jo nėra arba sugedo.
- Naudojant elektroninius įrenginius gali atsirasti radijo trikdžių. Elektromagnetines bangas skleidžiantys įrenginiai turi būti laikomi toliau nuo „Soundbar“ pagrindinio įrenginio, taip pat nuo mikrobangų krosnelių, belaidžio LAN įrenginių ir pan.

07 IŠORINIO ĮRENGINIO PRIJUNGIMAS

Prijungimas naudojant optinį kabelį

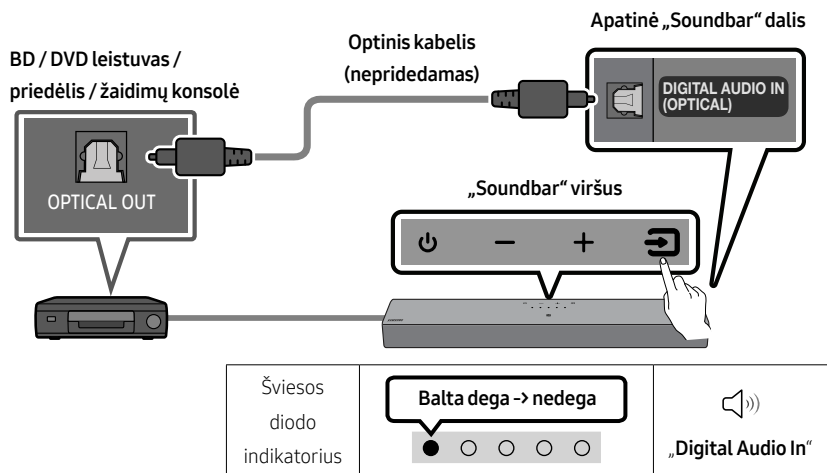

1. Kai išorinis įrenginys ir „Soundbar“ yra išjungti, sujunkite „Soundbar“ **DIGITAL AUDIO IN (OPTICAL)** lizdą ir išorinio įrenginio OPTICAL išvesties lizdą optiniu laidu (nepridedamas), kaip tai parodyta paveikslėlyje.
2. Įjunkite „Soundbar“ ir išorinį įrenginį.
3. Pasirinkite režimą **Digital Audio In** viršutiniame skydelyje arba nuotolinio valdymo pulte paspausdami mygtuką  (**Šaltinio**).
4. Išorinio įrenginio garsas atkuriamas per „Soundbar“.

08 USB ATMINTIES ĮRENGINIO PRIJUNGIMAS

Per „Soundbar“ galite leisti muzikos failus, esančius USB atminties įrenginiuose.

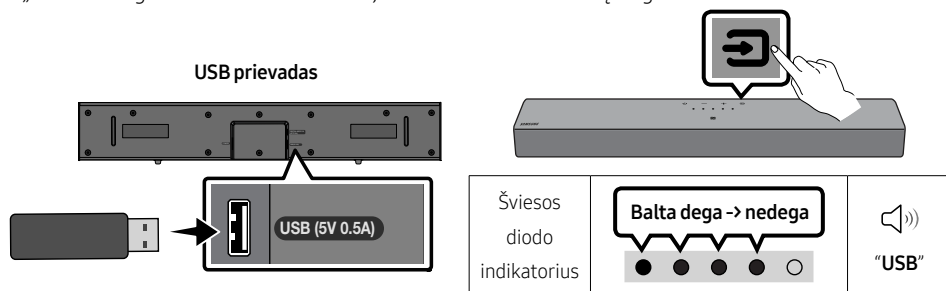

1. USB įrenginį prijunkite prie USB prievado gaminio apačioje.
2. Paspauskite mygtuką  (**Šaltinis**) viršutiniame skydelyje arba nuotolinio valdymo pulte ir pasirinkite režimą „**USB**“.
3. Per „Soundbar“ leiskite muzikos failus iš USB atminties įrenginių.
 - „Soundbar“ automatiškai išjungiamas (Auto Power Down), jei daugiau nei 18 minutes neprijungiamas joks USB įrenginys.

Failų formatų tipų suderinamumo sąrašas

Plėtinys	Kodekas	Diskretizavimo dažnis	Bitų perdavimo sparta
*.mp3	MPEG1 Layer2	32–48 kHz	32–320 kb/s
	MPEG1 Layer3	32–48 kHz	32–320 kb/s
	MPEG2 Layer3	16–24 kHz	8–160 kb/s
	MPEG2.5 Layer3	8–12 kHz	8–160 kb/s
*.wma	WMA7/8/9	32–48 kHz	32–320 kb/s
*.aac *.m4a	AAC-LC (MPEG2/MPEG4 tik garsas)	32–48 kHz	32–320 kb/s
*.wav	LPCM	32–192 kHz	1024–9216 kb/s
*.flac	FLAC	32–192 kHz	162–8100 kb/s

- Jei USB įrenginyje yra per daug aplankų (apie 200) ir failų (apie 2 000), „Soundbar“ gali šiek tiek užtrukti, kol pasieks failus ir juos paleis.
- „Soundbar“ palaiko tik USB įrenginius su FAT16 (~2 GB), FAT32 (~2 TB) arba NTFS (~2 TB) failų sistemomis.

09 MOBILIOJO ĮRENGINIO PRIJUNGIMAS

Prijungimas per „Bluetooth“

Prijungę mobilųjį įrenginį per „Bluetooth“ stereogarsu galite mėgautis be jokios laidų raizgalynės.





- Jei susietą „Bluetooth“ įrenginį prijungiate, kai „Soundbar“ yra išjungtas, „Soundbar“ automatiškai įsijungia.



Mobilusis įrenginys

Prijungimas pirmą kartą

- Jei prijungiate prie naujo „Bluetooth“ įrenginio, įsitikinkite, kad įrenginys yra 1 m atstumu.
1. Paspauskite mygtuką **PAIR** „Soundbar“ nuotolinio valdymo pulte arba mygtuką **➡** (Šaltinis) „Soundbar“ viršutiniame skydelyje, kad įjungtumėte „Bluetooth“ režimą.

„Bluetooth“ susiejimo mygtukas	Šviesos diodo indikatorius
 <p>ARBA</p> <p>Naudojant „Bluetooth“ režimą</p> 	<p>Raudona → Žalia → Mėlyna mirksi</p>  <p>Susiejama</p> <p>➔</p> <p>Žalsvai melsvas indikatorius sumirksi X3</p>  <p>Sujungimas baigtas</p> <ul style="list-style-type: none">• Kol susiejimo režimas bus baigtas, kelių spalvų šviesos diodo spalvos keičiasi tokia seka Raudona → Žalia → Mėlyna.
	 <p>„Ready to connect via Bluetooth.“</p>

2. Įrenginyje pasirodžiusiame sąrašė pasirinkite **[AV]Samsung Soundbar C4-Series**.
3. Per „Soundbar“ leiskite muzikos failus iš įrenginio, kuris prijungtas per „Bluetooth“.

Jei įrenginio nepavyksta prijungti

- Jei mobiliojo įrenginio garsiakalbių sąrašė jau yra „Soundbar“ (pvz., **[AV]Samsung Soundbar C4-Series**), jį ištrinkite.
- Tada pakartokite 1 ir 2 veiksmus.



Pastabos apie „Bluetooth“ ryšį

- Suraskite 1 m atstumu esantį naują įrenginį ir prijunkite jį naudodami „Bluetooth“ ryšį.
- Jei prijungiant „Bluetooth“ įrenginį prašoma įvesti PIN kodą, įveskite <0000>.
- Parengties būsenos „Soundbar“ automatiškai išsijungia po 18 minučių.
- Esant toliau nurodytoms aplinkybėms, „Soundbar“ gali neatlikti „Bluetooth“ paieškos arba tinkamai neužmegzti ryšio.
 - Jei aplink „Soundbar“ yra stiprus elektros laukas.
 - Jei su „Soundbar“ vienu metu susiejami keli „Bluetooth“ įrenginiai.
 - Jei „Bluetooth“ įrenginys išjungtas, jo nėra arba sugedo.
- Naudojant elektroninius įrenginius gali atsirasti radijo trikdžių. Elektromagnetines bangas skleidžiantys įrenginiai turi būti laikomi toliau nuo „Soundbar“ pagrindinio įrenginio, taip pat nuo mikrobangų krosnelių, belaidžio LAN įrenginių ir pan.
- „Soundbar“ palaiko SBC duomenis (44,1 kHz, 48 kHz).
- Prijunkite tik prie „Bluetooth“ įrenginių, palaikančių A2DP (AV) funkciją.
- „Soundbar“ garsiakalbio negalima jungti prie „Bluetooth“ įrenginio, kuris palaiko tik HF (laisvų rankų) funkciją.
- Kai „Soundbar“ jungiamas prie „Bluetooth“ įrenginio, laikykite juos kaip galima arčiau vieną šalia kito.
- Kuo toliau „Soundbar“ ir „Bluetooth“ įrenginys yra vienas nuo kito, tuo labiau prastėja garso kokybė. „Bluetooth“ ryšys gali nutrūkti, kai atstumas tarp įrenginių viršija veikimo diapazoną.
- Prasto ryšio zonos „Bluetooth“ ryšys gali veikti netinkamai.
- „Bluetooth“ įrenginys gali skleisti triukšmą arba galimi veikimo sutrikimai šiais atvejais:
 - Jei kūnas liečiasi su „Bluetooth“ įrenginio arba „Soundbar“ siųstuvu-imtuvu.
 - Kampuose arba kai šalia yra kliūtis, pavyzdžiui, siena ar pertvara, kur galimi elektros laukų pasikeitimai.
 - Kai jį veikia elektros trukdžiai, kuriuos skleidžia to paties dažnių diapazono įrenginiai, įskaitant medicinos įrangą, mikrobangų krosneles ir belaidžio LAN prietaisus.
 - Kliūtys, pavyzdžiui, durys ir sienos, taip pat gali neigiamai veikti garso kokybę, net jei įrenginiai yra veikimo diapazone.
- Atsiminkite, kad naudojantis „Bluetooth“ funkcija, „Soundbar“ garsiakalbio negalima susieti su kitu „Bluetooth“ įrenginiu.
- Šio belaidžio elektrinio įrenginio veikimo metu gali kilti elektros trukdžių.

„Bluetooth Power“ įjungimas / išjungimas

Jei anksčiau susietas „Bluetooth“ įrenginys bando susisiekti su „Soundbar“ garsiakalbiu, kai yra įjungta funkcija „Bluetooth Power įjungta“, o „Soundbar“ garsiakalbis yra išjungtas, „Soundbar“ garsiakalbis įjungiamas automatiškai.

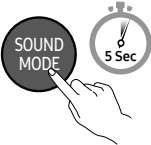
1. Kai „Soundbar“ garsiakalbis įjungtas, ilgiau kaip 5 sekundes nuspaudę laikykite valdymo pulto mygtuką **SOUND MODE**.
2. Kelių spalvų „Soundbar“ LED indikatorius mirksi, **Žalsvai mėlyna** spalva.

Mygtukas SOUND MODE	Šviesos diodo indikatorius	
	<div data-bbox="400 427 591 526">Žalsvai mėlvas indikatorius sumirksi X1</div>  <p>Šviečia (numatytasis nustatymas)</p>	<div data-bbox="728 427 918 526">Raudonas indikatorius sumirksi X1</div>  <p>Nešviečia</p>
„Bluetooth Power“ įjungimas / išjungimas	Perjungti įjungimą → išjungimą	

„Bluetooth“ įrenginio atjungimas nuo „Soundbar“ garsiakalbio

Galite atjungti „Bluetooth“ įrenginį nuo „Soundbar“ garsiakalbio. Jei reikia instrukcijų, žr. „Bluetooth“ įrenginio naudotojo vadovė.

- „Soundbar“ garsiakalbis bus atjungtas.
- Jei „Soundbar“ atjungiamas nuo „Bluetooth“ įrenginio, tris kartus sumirksi **„Raudonas“** garsiakalbio kelių spalvų LED indikatorius.

„Soundbar“ atjungimas nuo „Bluetooth“ įrenginio

Viršutiniame skydelyje arba nuotolinio valdymo pulte paspauskite mygtuką  (**Šaltinio**) ir pasirinkite bet kurį režimą, išskyrus **„Bluetooth“**.

- Atjungimas šiek tiek užtrunka, nes „Bluetooth“ įrenginys turi gauti atsakymą iš „Soundbar“.
(Atjungimo laikas gali skirtis, atsižvelgiant į „Bluetooth“ įrenginį.)

„Soundbar“ prijungimas prie mobiliojo įrenginio per NFC funkciją

Savo mobilųjį įrenginį pridėkite prie „Soundbar“ NFC aptikimo srities.

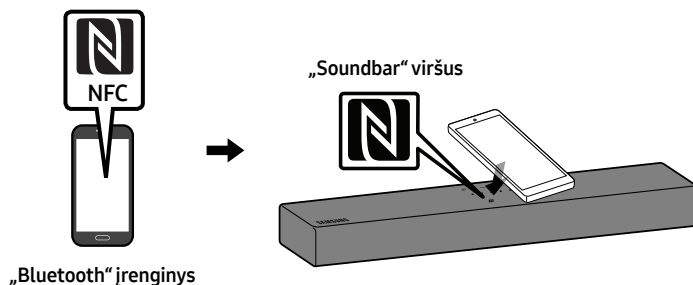

PASTABOS

- Įsitikinkite, kad mobiliajame įrenginyje įjungta NFC funkcija, o ekranas yra aktyvus.
- „Bluetooth“ neveikia kai mobiliojo įrenginio NFC veikia kortelės emuliacijos režimu.
- Jei prijungiant „Bluetooth“ įrenginį prašoma įvesti PIN kodą, įveskite <0000>.
- Parengties būsenos „Soundbar“ automatiškai išsijungia po 18 minučių.
- „Soundbar“ gali neatlikti „Bluetooth“ paieškos tinkamai neužmegzti ryšio esant šioms aplinkybėms:
 - jei aplink „Soundbar“ yra stiprus elektros laukas;
 - jei su „Soundbar“ vienu metu susiejami keli „Bluetooth“ įrenginiai;
 - jei „Bluetooth“ įrenginys išjungtas, jo nėra arba sugedo.
- Naudojant elektroninius įrenginius gali atsirasti radijo trikdžių. Elektromagnetinės bangos sklaidžiantys įrenginiai turi būti laikomi toliau nuo „Soundbar“ pagrindinio įrenginio, taip pat nuo mikrobangų krosnelių, belaidžio LAN įrenginių ir pan.
- „Soundbar“ palaiko SBC duomenis (44,1 kHz, 48 kHz).
- Prijunkite tik prie „Bluetooth“ įrenginių, palaikančių A2DP (AV) funkciją.
- „Soundbar“ garsiakalbio negalima jungti prie „Bluetooth“ įrenginio, kuris palaiko tik HF (Hands Free) funkciją.
- „Soundbar“ garsiakalbis susiejus su „Bluetooth“ įrenginiu ir įrenginio nuskaitytų įrenginių sąrašė pasirinkus **[AV]Samsung Soundbar C4-Series**, bus automatiškai įjungta „Soundbar“ **Bluetooth** veikseną.
 - Veikia tik tada, jei „Soundbar“ garsiakalbis nurodytas su „Bluetooth“ įrenginiu susietų įrenginių sąrašė. („Bluetooth“ įrenginys ir „Soundbar“ garsiakalbis turėjo būti anksčiau susieti bent vieną kartą.)
- „Soundbar“ negali būti susietas su kitu „Bluetooth“ įrenginiu, jei jau veikia „Bluetooth“ režimu ir yra susietas su kitu „Bluetooth“ įrenginiu.

10 SIENINIO LAIKIKLIO MONTAVIMAS (PASIRENKAMA)

Atsargumo priemonės montuojant

- Tvirtinkite tik prie vertikalios sienos.
- Netvirtinkite tokioje vietoje, kurioje yra aukšta temperatūra ar didelis drėgnumas.
- Patikrinkite, ar siena yra pakankamai tvirta ir išlaikys gaminio svorį. Jei ne, sustiprinkite sieną arba pasirinkite kitą tvirtinimo vietą.
- Įsigykite ir naudokite tvirtinimo varžtus arba varžtus su kaišciais, tinkamus jūsų sienos tipui (tinko plokščių, geležinių plokščių, medienos ir t. t.). Jei įmanoma, įsukite varžtus į sienos rėmus.
- Sieninio laikiklio varžtus pirkite atsižvelgdami į sienos, prie kurios tvirtinsite „Soundbar“, tipą ir storį.
 - Skersmuo: M4
 - Ilgis: rekomenduojama 40 mm arba daugiau.
- Prieš pritvirtindami „Soundbar“ prie sienos, prijunkite jo laidus prie išorinių įrenginių.
- Prieš montuodami įrenginį įsitikinkite, kad jis atjungtas nuo maitinimo šaltinio. Kitu atveju gali kilti elektros smūgis.

Tvirtinimo prie sienos komponentai

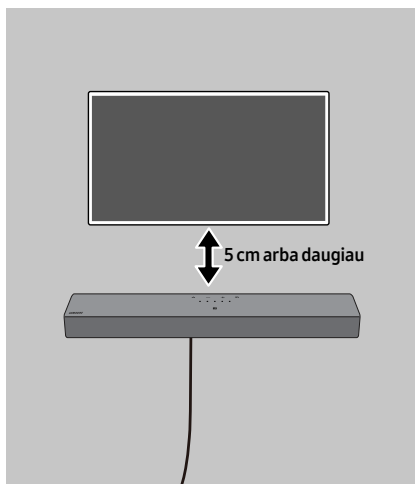

Montavimas prie betono sienos (nepridedamas)

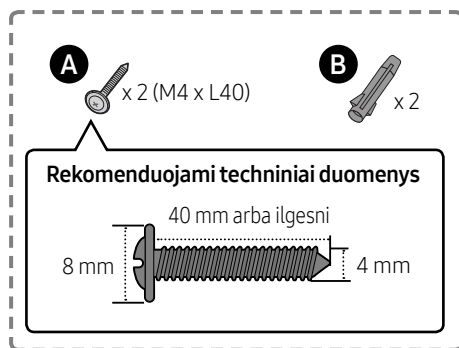

PASTABA

- Montuojant prie kitokio tipo sienų reikia kitokių varžtų.

1.

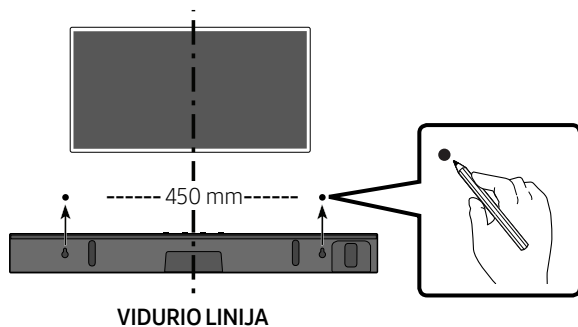

PASTABOS

- Jei televizorius montuojamas prie sienos, „Soundbar“ garsiakalbį po televizoriumi montuokite 5 cm ar didesniu atstumu.
- Pieštuku pažymėkite skylių vietas.

2.

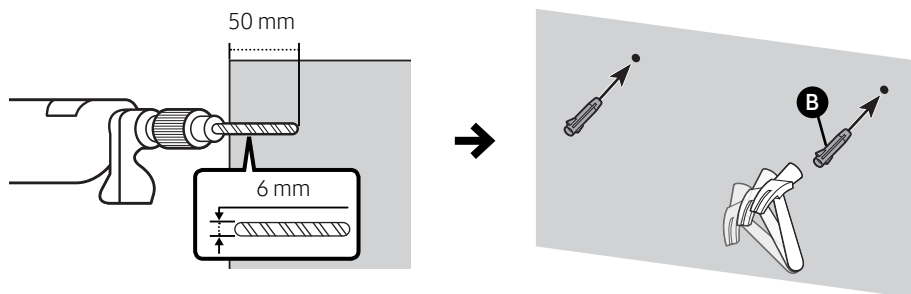

SVARBI PASTABA

- Čia parodytas montavimo būdas, skirtas BETONINEI sienai. Montavimo būdas skiriasi atsižvelgiant į sienos tipą. Kai tvirtinate prie gipso kartono, rekomenduojame išgręžti varžtų tvirtinimo angas medinėje atraminėje konstrukcijoje.

3.

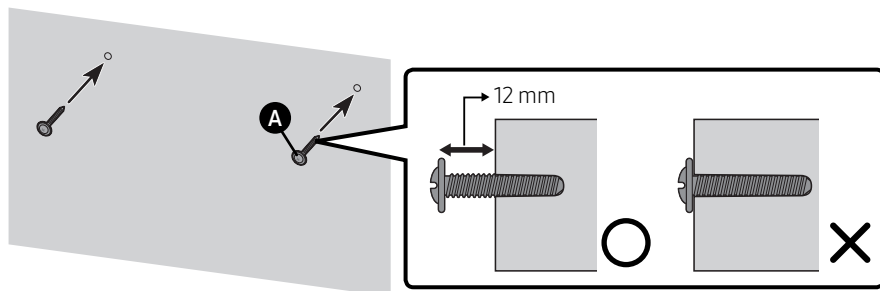

4.

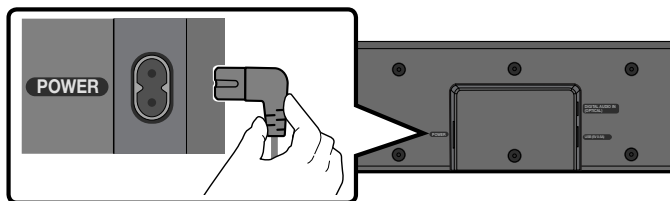

5.

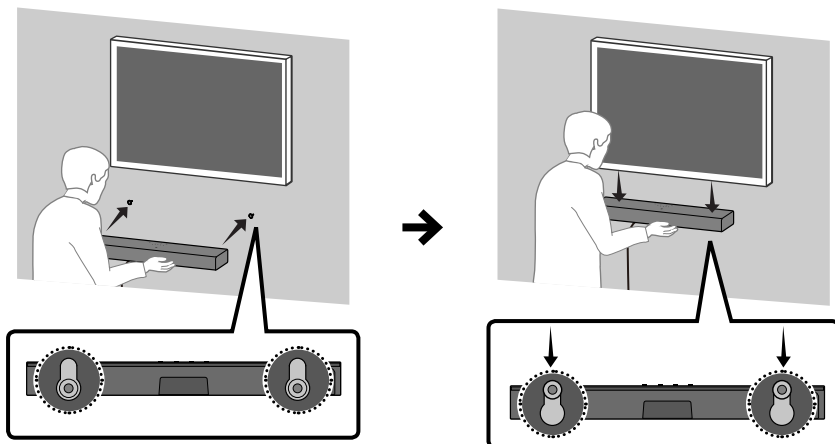

PASTABA

- Atramos montavimui prie sienos yra įmontuotos „Soundbar“ garsiakalbio nugarėlėje.

⚠ DĖMESIO

- „Soundbar“ garsiakalbį gerai paspauskite, kad prisitvirtintų prie sienos. Jei „Soundbar“ garsiakalbis nesilaiko prie sienos tvirtai, jis gali netyčia nukristi ir sužeisti.
- Saugokite, kad neatsitrenktumėte arba neužkabintumėte „Soundbar“ garsiakalbio (ypač iš apačios). Dėl smūgio „Soundbar“ garsiakalbis gali atsikabinti nuo sienos ir sužeisti.

11 PROGRAMINĖS ĮRANGOS NAUJINIMAS

Svarbu. Po atnaujinimo nekeiskite pradinių nustatymų.

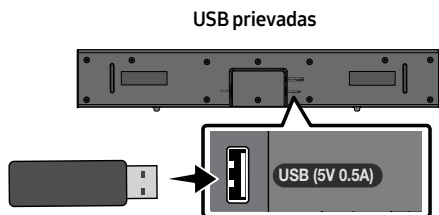

1. Prijunkite USB atmintinę prie kompiuterio USB prievado.
Svarbu. Įsitinkinkite, kad USB atmintinėje nėra muzikos failų. Dėl jų gali nepavykti atnaujinti programinės aparatinės įrangos.
2. Eikite į (samsung.com) → pasirinkite „Įvesti modelio numerį“ ir įveskite jūsų „Soundbar“ modelį. Pasirinkite vadovus ir atsisiuntimus bei atsisiųskite naujausią programinės įrangos failą.
3. Išsaugokite atsisiųstą programinę įrangą USB atmintinėje ir pasirinkite „Išskleisti čia“, kad išskleistumėte aplanką.
4. Išjunkite „Soundbar“ ir įkiškite USB laikmeną, kurioje yra programinės įrangos naujinys, į **USB** prievadą.

5. Įstatykite USB į „Soundbar“ ir perjunkite į USB šaltinį; programinė įranga bus automatiškai atnaujinta per 2 minutes. Atnaujinimo proceso metu 5 LED lemputės pradės cikliškai mirksėti, po to visos 5 LED lemputės užsidegs ryškiai balta spalva ir tada 5 LED lemputės vėl pradės cikliškai mirksėti. Baigus atnaujinimą, žalsvai mėlynas indikatorius sumirksės 3 kartus ir „Soundbar“ bus automatiškai paleistas iš naujo.

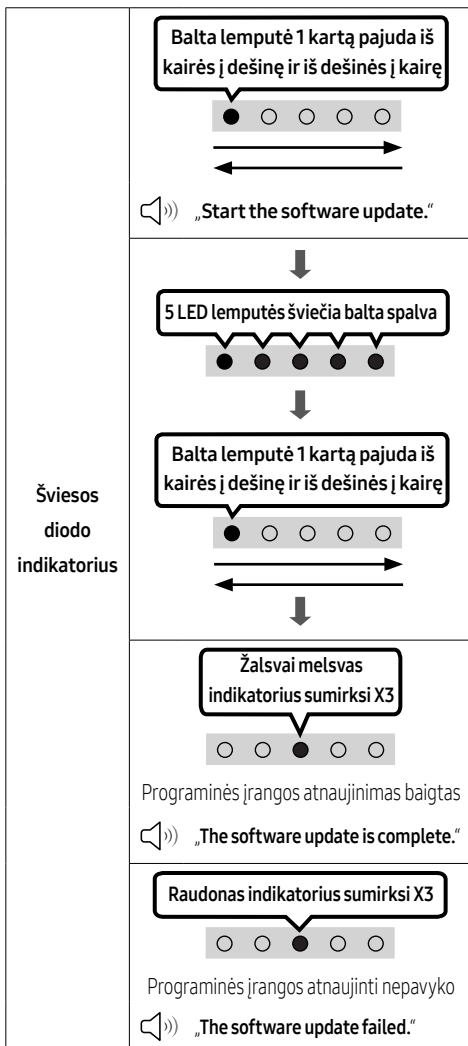

- Šis gaminys turi „DUAL BOOT“ funkciją. Jei nepavyksta atnaujinti programinės aparatinės įrangos, pamėginkite ją atnaujinti dar kartą.

Jei mirksinčių LED indikatorių seka nerodoma

1. Išjunkite „Soundbar“ ir atjunkite bei vėl prijunkite USB atminties įrenginį, kuriame yra naujinimo failai, prie „Soundbar“ **USB** prievado.
2. Atjunkite „Soundbar“ maitinimo laidą, prijunkite jį iš naujo ir įjunkite „Soundbar“ garsiakalbį.

PASTABOS

- Programinės aparatinės įrangos gali nepavykti tinkamai atnaujinti, jei USB atminties įrenginyje laikomi „Soundbar“ palaikomi garso failai.
- Neatjunkite maitinimo ir neištraukite USB įrenginio, kol naujinama. Atnaujinus programinę aparatinę įrangą, pagrindinis įrenginys automatiškai išsijungs.
- Po atnaujinimo nekeiskite pradinių nustatymų. (Įskaitant garsumo, garso ir t. t.)
 - Kai programinės aparatinės įrangos atnaujinimas bus baigtas, „Soundbar“ automatiškai įsijungs ir pasirodys valdymo balsu naudotojo sąsaja (NS). Jei programinės įrangos nepavyksta atnaujinti, patikrinkite, ar USB atmintinė nėra sugadinta.
- „Mac OS“ naudotojai turi naudoti MS-DOS (FAT) USB formatą.
- Atnaujinti per USB gali būti neįmanoma – tai priklauso nuo USB atminties įrenginio gamintojo.

Nustatymas iš naujo

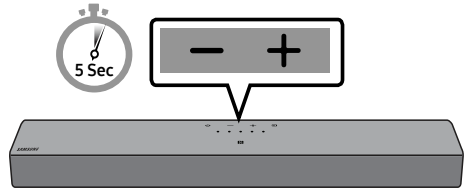

Kai „Soundbar“ įjungtas, vienu metu paspauskite ir bent 5 sek. palaikykite ant korpuso esančius **– + (Garsumas)** mygtukus. LED ekrane rodomas vaizdas pasikeičia, kaip parodyta toliau, tada „Soundbar“ nustatomas iš naujo.

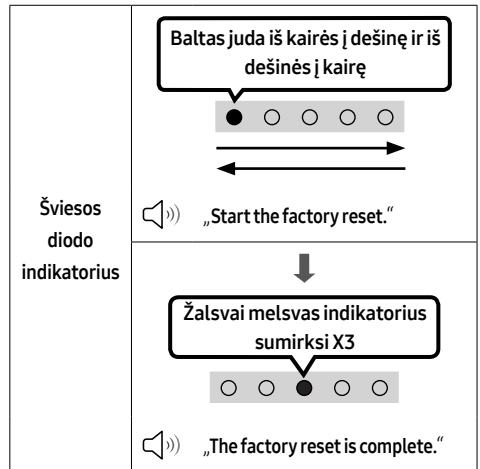

⚠ DĖMESIO

- Visi „Soundbar“ nustatymai nustatomi iš naujo. Atlikite šį veiksmą tik tada, kai reikia atlikti nustatymą iš naujo.

12 TRIKČIŲ ŠALINIMAS

Prieš ieškodami pagalbos, patikrinkite toliau nurodytus dalykus.

„Soundbar“ neįsijungia.

- Patikrinkite, ar „Soundbar“ maitinimo laidas tinkamai prijungtas prie lizdo.

„Soundbar“ neveikia taip, kaip turėtų.

- Ištraukite maitinimo laidą ir prijunkite jį iš naujo.
- Išjunkite, vėl įjunkite išorinį įrenginį ir bandykite dar kartą.
- Jei nėra signalo, praėjus tam tikram laikui „Soundbar“ automatiškai išsijungia. Įjunkite maitinimą. (Žr. psl. 9.)



Jei neveikia nuotolinio valdymo pultas.

- Nukreipkite nuotolinio valdymo pultą tiesiai į „Soundbar“.
- Pakeiskite baterijas naujomis.

„Soundbar“ neatkuria garso.

- „Soundbar“ garsas yra per mažas arba nutildytas. Sureguliuokite garsumą.
- Kai yra prijungtas bet koks išorinis įrenginys (STB, „Bluetooth“, mobilusis įrenginys ir pan.), sureguliuokite išorinio įrenginio garsumą.
- Televizoriaus garso išvesčiai pasirinkite „Soundbar“. („Samsung“ televizorius: Pagrindinis (🏠) → Meniu → Nustatymai (⚙️) → Visi nustatymai (⚙️) → Garsas → Garso išvestis → Pasirinkite „Soundbar“)
- Laidas į „Soundbar“ gali būti laisvas. Atjunkite ir iš naujo prijunkite laidą.
- Visiškai ištraukite maitinimo laidą, iš naujo prijunkite ir įjunkite maitinimą.
- Įjunkite gaminį ir bandykite dar kartą. (Žr. psl. 31.)

Nepavyksta prijungti „Soundbar“ per „Bluetooth“.

- Kai prijungiate naują įrenginį, ryšiui įjunkite „Bluetooth“ susiejimas. (Nuotolinio valdymo pulte paspauskite mygtuką  PAIR arba ant korpuso paspauskite ir bent 5 sek. palaikykite mygtuką  (Šaltinio).)
- Jei „Soundbar“ prijungtas prie kito įrenginio, pirmiausia atjunkite šį įrenginį, kad galėtumėte prijungti kitą.
- Prijungiamame įrenginyje pašalinkite „Bluetooth“ garsiakalbių sąrašą ir prijunkite jį iš naujo. („Samsung“ televizorius: Pagrindinis (🏠) → Meniu → Nustatymai (⚙️) → Visi nustatymai (⚙️) → Garsas → Garso išvestis → „Bluetooth“ garsiakalbių sąrašas)
- Ištraukite ir vėl įjunkite maitinimo laido kištuką. Tada bandykite dar kartą.
- Įjunkite gaminį ir bandykite dar kartą. (Žr. psl. 31.)

Prijungus įrenginį per „Bluetooth“, trūkinėja garsas.

- Jei per „Bluetooth“ prijungtas įrenginys perkeliamas per toli nuo „Soundbar“, garsas gali trūkinėti. Perkelkite įrenginį arčiau „Soundbar“.
- Jei jūsų kūnas liečiasi su „Bluetooth“ siųstuvu-įmtuvu arba gaminys yra įrengtas ar padėtas ant metalinių baldų, garsas gali trūkinėti. Patikrinkite įrengimo aplinką ir naudojimo sąlygas.

„Soundbar“ automatiškai neįsijungia kartu su televizoriumi.

- Jei žiūrėdami televizorių išjungiate „Soundbar“, maitinimo tiekimo sinchronizavimas su televizoriumi yra išjungiamas. Naudodami TV nuotolinio valdymo pultą, išjunkite TV ir „Soundbar“.

13 LICENCIJA



Dolby, Dolby Audio, and the double-D symbol are trademarks of Dolby Laboratories Licensing Corporation. Manufactured under license from Dolby Laboratories. Confidential unpublished works. Copyright 1992-2019 Dolby Laboratories. All rights reserved.



For DTS patents, see <http://patents.dts.com>. Manufactured under license from DTS, Inc. (for companies headquartered in the U.S./Japan/Taiwan) or under license from DTS Licensing Limited (for all other companies). DTS, DigitalSurround, and the DTS logo are registered trademarks or trademarks of DTS, Inc. in the United States and other countries. © 2021 DTS, Inc. ALL RIGHTS RESERVED.



The Bluetooth® word mark and logos are registered trademarks owned by Bluetooth SIG, Inc. and any use of such marks by Samsung Electronics Co., Ltd. is under license. Other trademarks and trade names are those of their respective owners.

14 ATVIROSIOS PROGRAMINĖS ĮRANGOS LICENCIJOS PRANEŠIMAS

Norėdami siųsti užklausas ir prašymus dėl atvirosios programinės įrangos, susisiekite su „Samsung“ atvirosios programinės įrangos palaikymo tarnyba (<http://opensource.samsung.com>)

15 SVARBI PASTABA APIE TECHNINĘ PRIEŽIŪRĄ

- Iliustracijos ir paveikslėliai šiame naudotojo vadove pateikti tik informaciniais tikslais ir gali skirtis nuo tikrosios gaminio išvaizdos.
- Administravimo mokestis gali būti taikomas, jei
 - (a) iškviečiate specialistą, bet jis neranda jokių gaminio gedimų (t. y. neperskaitėte šio naudotojo vadovo);
 - (b) pristatote gaminį į taisymo centrą, bet jokių gaminio gedimų nerandama (t. y. neperskaitėte šio naudotojo vadovo).
- Jums bus pranešta apie administravimo mokesčio sumą prieš specialisto apsilankymą.

16 TECHNINIAI DUOMENYS IR VADOVAS

Specifikacijos

Modelio pavadinimas	HW-C400
USB	5V/0,5A
Svoris	2,0 kg
Matmenys (P x A x G)	641,0 x 66,5 x 107,0 mm
Veikimo temperatūros diapazonas	+5°C iki +35°C
Veikimo drėgmės diapazonas	10 % iki 75 %
STIPRINTUVAS Vardinė išėjimo galia	20W x 2
Palaikomi atkūrimo formatai	LPCM 2 kan., Dolby Audio™ (palaikomas Dolby® Digital), DTS

Bendros energijos sąnaudos budėjimo režimu (W)	0,5 W
„Bluetooth“ Prievedo išjungimo būdas	Paspauskite ir palaikykite mygtuką SOUND MODE ilgiau nei 5 sekundes, kad išjungtumėte „Bluetooth Power“ funkciją.

PASTABOS

- „Samsung Electronics Co., Ltd.“ pasilieka teisę be įspėjimo keisti specifikacijas.
- Svoris ir matmenys yra apytiksliai.

- „Samsung“ patvirtina, kad ši radijo įranga atitinka Direktyvą 2014/53/ES ir atitinkamus JK įstatymuose numatytus reikalavimus. Visą atitikties deklaracijos tekstą galite rasti svetainėje: <http://www.samsung.com> nuėję į skiltį „Palaikymas“ ir įvedę modelio pavadinimą. Šią įrangą galima naudoti visose ES šalyse ir JK.
- **BELAUDŽIO ĮRENGINIO IŠVESTIES GALIA**
RF maks. siųstuvo galia
100 mW esant 2,4 GHz–2,4835 GHz



[Tinkamas šio gaminio baterijų šalinimas]

(Taikoma šalyse, kuriose naudojamos atskiros atliekų surinkimo sistemos)

Šis simbolis ant baterijos, vadovo arba pakuotės nurodo, kad šio gaminio baterijų negalima išmesti kartu su kitomis buitinėmis atliekomis pasibaigus baterijų eksploatacijos trukmei. Kur pažymėta, cheminiai simboliai Hg, Cd arba Pb nurodo, kad baterijoje yra gyvsidabrio, kadmio arba švino, kurio kiekis viršija EB direktyvos 2006/66 atskaitos lygius. Jei baterijos išmetamos netinkamai, šios medžiagos gali pakenkti žmonių sveikatai arba aplinkai.

Siekdami apsaugoti gamtos išteklius ir skatinti pakartotinį medžiagų naudojimą, atskirkite baterijas nuo kitų tipų atliekų ir perdirbkite jas pasinaudodami vietos nemokamo baterijų grąžinimo sistema.



Tinkamas šio gaminio šalinimas
(Elektros ir elektroninės įrangos atliekos)

(Taikoma šalyse, kuriose naudojamos atskiros atliekų surinkimo sistemos)

Šis simbolis ant gaminio, priedų arba literatūroje nurodo, kad gaminys ir jo elektroniniai priedai (pvz., kroviklis, ausinės, USB kabelis) negali būti išmesti kartu su kitomis buitinėmis atliekomis pasibaigus eksploatacijos trukmei. Norėdami išvengti galimos žalos aplinkai ir žmonių sveikatai dėl nekontroliuojamo atliekų šalinimo, atskirkite šias dalis nuo kitų tipų atliekų ir atsakingai perdirbkite, kad būtų skatinamas tvarus materialinių išteklių naudojimas pakartotinai.

Naudotojai iš namų ūkių turėtų susisiekti su mažmenininku, iš kurio įsigijo šį gaminį, arba su vietine valdžios įstaiga, kad gautų išsamios informacijos, kur ir kaip galima šias dalis perdirbti neteršiant aplinkos. Įmonės turėtų kreiptis į tiekėją ir peržiūrėti pirkimo sutarties nuostatas ir sąlygas. Šis gaminys ir jo elektroniniai priedai neturi būti maišomi su kitomis išmetamomis komercinėmis atliekomis.

Daugiau informacijos apie „Samsung“ aplinkosaugos įsipareigojimus ir su konkrečiais gaminiais susijusius norminius įsipareigojimus, pvz., dėl REACH, WEEE, baterijų, rasite svetainėje: www.samsung.com/uk/aboutsamsung/sustainability/environment/our-commitment/data/

SAMSUNG

© 2023 Samsung Electronics Co., Ltd. All rights reserved.

Contact SAMSUNG WORLD WIDE

If you have any questions or comments relating to Samsung products, please contact the SAMSUNG customer care Centre.

Country	Samsung Service Centre ☎	Web Site	Country	Samsung Service Centre ☎	Web Site
Europe					
UK	0333 000 0333	www.samsung.com/uk/support	SLOVAKIA	0800 - SAMSUNG (0800-726 786)	www.samsung.com/sk/support
IRELAND (EIRE)	0818 717100	www.samsung.com/ie/support	CROATIA	072 726 786	www.samsung.com/hr/support
GERMANY	06196 77 555 77	www.samsung.com/de/support	BOSNIA	055 233 999	www.samsung.com/support
FRANCE	01 48 63 00 00	www.samsung.com/fr/support	NORTH MACEDONIA	023 207 777	www.samsung.com/mk/support
ITALIA	800-SAMSUNG (800.7267864)	www.samsung.com/it/support	MONTENEGRO	020 405 888	www.samsung.com/support
SPAIN	91 175 00 15	www.samsung.com/es/support	SLOVENIA	080 697 267 (brezplačna številka)	www.samsung.com/si/support
PORTUGAL	210 608 098 Chamada para a rede fixa nacional Dias úteis das 9h às 20h	www.samsung.com/pt/support	SERBIA	011 321 6899	www.samsung.com/rs/support
LUXEMBURG	261 03 710	www.samsung.com/be_fr/support	KOSOVO	038 40 30 90	www.samsung.com/support
NETHERLANDS	088 90 90 100	www.samsung.com/nl/support	ALBANIA	045 620 202	www.samsung.com/al/support
BELGIUM	02-201-24-18	www.samsung.com/be/support (Dutch) www.samsung.com/be_fr/support (French)	BULGARIA	0800 111 31 - Безплатен за всички оператори *3000 - Цена на един градски разговор или според тарифата на мобилният оператор 09:00 до 18:00 - Понеделник до Петък	www.samsung.com/bg/support
NORWAY	21629099	www.samsung.com/no/support	ROMANIA	0800872678 - Apel gratuit *8000 - Apel tarifat în retea Program Call Center Luni - Vineri: 9 AM - 6 PM	www.samsung.com/ro/support
DENMARK	707 019 70	www.samsung.com/dk/support	CYPRUS	8009 4000 only from landline, toll free	www.samsung.com/gr/support
FINLAND	030-6227 515	www.samsung.com/fi/support	GREECE	80111-SAMSUNG (80111 726 7864) only from land line (+30) 210 6897691 from mobile and land line	
SWEDEN	0771-400 300	www.samsung.com/se/support	LITHUANIA	8-800-77777	www.samsung.com/lt/support
POLAND	801-172-678* * (opłata według taryfy operatora)	http://www.samsung.com/pl/support/	LATVIA	8000-7267	www.samsung.com/lv/support
HUNGARY	0680SAMSUNG (0680-726-7864)	www.samsung.com/hu/support	ESTONIA	800-7267	www.samsung.com/ee/support
AUSTRIA	0800 72 67 864 (0800-SAMSUNG)	www.samsung.com/at/support			
SWITZERLAND	0800 726 786	www.samsung.com/ch/support (German) www.samsung.com/ch_fr/support (French)			
CZECH	800 - SAMSUNG (800-726786)	www.samsung.com/cz/support			