

FAGOR
ELECTRODOMÉSTICO



FR Notice d'utilisation

FR LAVE LINGE SÉCHANT



FLSI8614BW



Avant de commencer à utiliser cet appareil, il est important de lire convenablement cette notice.

DÉBALLAGE

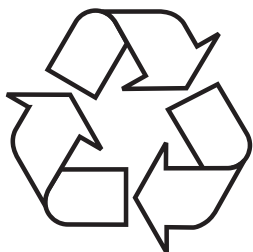

Pour son transport, l'appareil a été emballé afin de le protéger contre les endommagements. Après déballage de l'appareil, prière d'éliminer les éléments de l'emballage d'une façon non nuisible à l'environnement.

Tous les matériaux utilisés pour l'emballage sont inoffensifs pour l'environnement et recyclables à 100% (ils sont marqués par un symbole approprié)

Attention! Lors du déballage, garder les matériaux d'emballage (petits sacs polyéthylène, morceaux de polystyrène, etc.) hors de portée des enfants.

Cher Client

Nous vous remercions d'avoir choisi Fagor Depuis des années, nous fournissons des appareils électroménagers, grâce auxquels les tâches ménagères deviennent un réel plaisir. Chaque appareil a été soigneusement vérifié par rapport à la sécurité et la fonctionnalité avant qu'il n'ait quitté l'usine. Nous veillons également à ce que les nouvelles technologies utilisées dans les appareils Fagor soient toujours combinées à un design exceptionnel.

Prière de lire attentivement le mode d'emploi avant la mise en fonctionnement de l'appareil. Le respect des consignes qui y sont présentées permettra d'éviter une utilisation incorrecte de l'appareil et assurera son fonctionnement infaillible sur le long terme. La connaissance des règles de sécurité relatives à l'utilisation de l'appareil permettra également d'éviter les accidents.

Conserver le mode d'emploi dans un endroit facilement accessible permettant de le consulter à tout moment. Le mode d'emploi contient toutes les informations indispensables, grâce auxquelles l'utilisation des appareils Fagor sera facile et agréable. Nous vous invitons également à consulter notre offre complète d'appareils.

Nous vous souhaitons une agréable utilisation,





SOMMAIRE

L'ÉCOLOGIE EN PRATIQUE	5
INFORMATIONS GÉNÉRALES	6
SÉCURITÉ ET INDICATIONS SUR LES ÉTIQUETTES DES VÊTEMENTS	7
INSTALLATION DE L'APPAREIL	26
CARACTÉRISTIQUES DE L'APPAREIL	32
SOLUTIONS AUX PROBLÈMES D'EXPLOITATION	39
CONSEILS PRATIQUES DE LAVAGE	44
GARANTIE	48
RECYCLAGE	49

L'ÉCOLOGIE EN PRATIQUE

Depuis des années, la société Fagor suit de manière cohérente la politique environnementale. La protection de l'environnement est pour nous aussi importante que l'utilisation de technologies innovantes.

Le développement des technologies a également contribué à la prise de conscience écologique dans notre production et nous utilisons de moins en moins d'eau et d'électricité et nous produisons moins d'eaux usées et de déchets.

Nous accordons également une très grande importance aux matériaux utilisés dans notre production. Nous ne choisissons que des matériaux qui ne contiennent pas des substances nuisibles et qui permettent le recyclage et la valorisation des équipements usagés.

INFORMATIONS GÉNÉRALES



Le lave-linge est réservé à un usage domestique et doit uniquement servir au lavage de textiles et de vêtements déclarés lavables en machine. Enlevez les sécurités de transport et vérifiez avec un niveau que le lave-linge est d'aplomb avant sa mise en service. Le fabricant se garde le droit d'introduire des modifications n'ayant pas d'influence sur l'exploitation générale de l'appareil.

UTILISATION

- Lisez attentivement ce mode d'emploi avant d'utiliser le lave-linge pour la première fois.
- Ce lave-linge ne convient pas à une utilisation en extérieur ou dans une pièce exposée aux basses températures.
- Les enfants ou les personnes qui n'ont pas lu le mode d'emploi, ne sont pas autorisés à utiliser le lave-linge.



Des températures en dessous de 0°C peuvent endommager le lave-linge! Lors du stockage ou du transport du lave-linge dans des températures basses, utilisez le lave-linge après 8 heures de son adaptation à la température ambiante.

DÉCLARATION DU FABRICANT

Le fabricant déclare ci-dessous que cet appareil remplit les exigences de base des directives européennes suivantes :

- la directive de basse tension **2014/35/UE**,
- la directive de compatibilité électromagnétique **2014/30/UE**,
- la directive d'écoconception **2009/125/UE**,
- la directive RoHS **2011/65/UE**,

c'est pourquoi l'appareil est marqué du sigle **CE** et a obtenu la déclaration de conformité qui doit être présentée aux organes de contrôle du marché.

CONSIGNES DE SÉCURITÉ

IMPORTANT ! LIRE TOUTES LES CONSIGNES AVANT UTILISATION

Pour la sécurité des biens et des personnes ainsi que pour le respect de l'environnement, vous devez d'abord lire impérativement les préconisations suivantes avant toute utilisation de votre appareil.

Cet appareil n'est pas destiné à être utilisé dans des applications domestiques et analogues telles que:

- des coins cuisines réservés au personnel dans des magasins, bureaux et autres environnements professionnels;**
- des fermes;**
- l'utilisation par les clients des hôtels, motels et autres environnements à caractère résidentiel;**
- des environnements du type chambres d'hôtes.**
- des emplacements prévus pour un usage collectif dans des immeubles d'habitation L'appareil doit être raccordé au réseau de distribution d'eau en utilisant les ensembles de raccordement neufs fournis avec l'appareil, il convient de ne pas réutiliser des ensembles de raccordement usagés.**
- Les ouvertures de ventilation**

ne doivent pas être obstruées par un tapis. Cet appareil peut être utilisé par des enfants âgés d'au moins 8 ans et par des personnes ayant des capacités physiques, sensorielles ou mentales réduites ou dénuées d'expérience ou de connaissance, s'ils (si elles) sont correctement surveillé(e)s ou si des instructions relatives à l'utilisation de l'appareil en toute sécurité leur ont été données et si les risques encourus ont été appréhendés.

Les enfants ne doivent pas jouer avec l'appareil. Le nettoyage et l'entretien par l'utilisateur ne doivent pas être effectués par des enfants sans surveillance.

Il convient de maintenir à distance les enfants de moins de 3 ans, à moins qu'ils ne soient sous une surveillance continue.

Si le câble d'alimentation est endommagé, il doit être remplacé par le fabricant, son service après-vente ou des personnes de qualification similaire afin d'éviter un danger. En ce qui concerne les instructions d'installation de l'appareil et les raccordements électriques, référez-vous au paragraphe ci-après de la notice.

ATTENTION: Ne pas raccorder à une alimentation en eau chaude

MISE EN GARDE !

Pour éviter toute erreur ou accident, assurez-vous que les utilisateurs de cet appareil aient pris parfaitement connaissance de son fonctionnement et des mesures à observer en matière de sécurité.

Conservez cette notice d'utilisation avec votre appareil. Si l'appareil devait être vendu ou cédé à une autre personne, assurez-vous que la notice d'utilisation l'accompagne.

Le nouvel utilisateur pourra alors être informé du fonctionnement de celui-ci et des avertissements s'y rapportant.

Pour éviter tout risque de détérioration de l'appareil transportez-le dans sa position d'utilisation muni de ses cales de transport. Au déballage de celui-ci, et pour empêcher des risques d'asphyxie et corporel, tenez les matériaux d'emballage hors de la portée des enfants.

Pour éviter tout risque (mobilier, immobilier, corporel,...), l'installation, les raccordements (eau, électricité, évacuation), la mise en service et la maintenance de votre appareil doivent être effectués par un professionnel qualifié.

Votre appareil a été conçu pour être utilisé par des adultes. Il est destiné à un usage domestique normal. Ne l'utilisez pas à des fins commerciales ou industrielles ou pour d'autres buts que ceux pour lesquels il a été conçu. Vous éviterez ainsi des risques matériel et corporel.

Débranchez votre appareil avant toute opération de nettoyage manuel. N'utilisez que des produits du commerce non corrosifs ou non inflammables. Toute projection d'eau ou de vapeur est proscrite pour écarter le risque d'électrocution.

Afin d'empêcher des risques d'explosion et d'incendie, ne placez pas de produits inflammables ou d'éléments imbibés de produits inflammables à l'intérieur, à proximité ou sur l'appareil.

Lors de la mise au rebut de votre appareil, et pour écarter tout risque corporel, mettez hors d'usage ce qui pourrait présenter un danger : coupez le câble d'alimentation au ras de l'appareil. Informez-vous auprès des services de votre commune des endroits autorisés pour la mise au rebut de l'appareil.

Sécurité générale

- Il est interdit de modifier les caractéristiques techniques ou de tenter de modifier l'appareil de quelque façon que ce soit.
- Le hublot s'échauffe au cours des programmes de l'appareil. Ne le touchez pas !
- Assurez-vous que vos animaux domestiques ne puissent pas pénétrer dans le tambour du lave-linge séchant. Pour éviter cela, vérifiez l'intérieur du tambour avant chaque utilisation de l'appareil
- Les objets tels que les pièces de monnaie, les épingles de sûreté, les clous, les vis, les cailloux ou tout autre objet dur, tranchant, peuvent provoquer d'importants dégâts et ne doivent pas être placés dans le lave-linge.
- Les objets tels que les pièces de monnaie, les épingles de sûreté, les clous, les vis, les cailloux ou tout autre objet dur, tranchant, peuvent provoquer d'importants dégâts et ne doivent pas être placés dans le lave-linge séchant.
- N'utilisez que les quantités de lessive et d'assouplissant indiquées par le fabricant. Une quantité excessive pourrait endommager le linge. Conformez-vous aux doses préconisées par les fabricants.

-Groupez les petits articles, tels que chaussettes, ceintures lavables en machine etc., dans un petit sac de toile ou une taie, afin d'éviter que ces pièces ne glissent entre le tambour et la cuve.

-Ne lavez pas en machine le linge avec baleines, les tissus non ourlés ou déchirés.

-Ne séchez pas en machine le linge avec baleines, les tissus non ourlés ou déchirés

-Débranchez toujours la prise de courant et fermez le robinet d'arrivée d'eau après chaque utilisation et avant le nettoyage et l'entretien de l'appareil. Assurez-vous, après avoir installé l'appareil, qu'aucun tuyau ou raccord ne fuit.

-Si l'appareil est installé dans un endroit exposé au gel, veuillez lire attentivement le chapitre "Protection contre le gel".

-Ne confiez les travaux hydrauliques nécessaires à l'installation de l'appareil qu'à un plombier qualifié.

-Si l'installation électrique de votre habitation nécessite une modification pour le branchement de votre appareil,

faites appel à un électricien qualifié.

-Cet appareil est pourvu d'une connexion de terre uniquement à des fins fonctionnelles.

-Instruction de mise à la Terre : Cet appareil doit être mis à la terre.

-Dans le cas d'un dysfonctionnement ou d'une coupure, la mise à la terre permet de réduire le risque de choc électrique en fournissant un accès au courant électrique de plus faible résistance.

-Cet appareil est équipé d'un cordon pourvu d'un conducteur de mise à la terre et d'une prise de mise à la terre.

-La prise doit être branchée dans une prise murale appropriée installée et mise à la terre en accord avec tous les codes et règles locaux.

Utilisation

- Séchez en machine uniquement les articles pouvant supporter ce traitement.
- Suivez les indications se trouvant sur l'étiquette dont chaque article est muni.
- Lavez en machine uniquement les articles pouvant supporter ce traitement. Suivez les indications se trouvant sur l'étiquette dont chaque article est muni. Ne pas laver les tapis.
- Ne surchargez pas l'appareil. Voir le chapitre correspondant dans cette notice d'utilisation.
- Avant le lavage vérifiez le linge.
- Videz les poches et fermez les boutonsnières et fermetures à glissière. Traitez avant le lavage les taches de peinture, d'encre, de rouille et d'herbe.
- Ne mettez pas dans le lave-linge séchant les articles détachés à l'essence, à l'alcool, au trichloréthylène, etc. Si vous utilisez de tels détachants, attendez que le produit soit évaporé avant de placer les articles dans le tambour.
- Le câble d'alimentation ne doit jamais être tiré au niveau du câble, mais toujours au niveau de la prise.
- Ne pas enlever la prise de courant les mains humides.

- Protégez le panneau de commande de tout déversement d'eau.**
- Ne posez pas de vêtements lavés sur le dessus de l'appareil.**
- N'utilisez jamais le lave-linge séchant si le câble d'alimentation, le bandeau de commande, le plan de travail ou le socle sont endommagés de manière telle que l'intérieur de l'appareil est accessible.**
- N'essayez jamais de réparer l'appareil vous-même. Les réparations effectuées par du personnel non qualifié peuvent provoquer des blessures ou le mauvais fonctionnement de l'appareil. Contactez le service après-vente de votre magasin vendeur. Exigez des pièces de rechange certifiées Constructeur.**
- Les enfants ou les animaux de compagnie peuvent grimper dans l'appareil .**
- Vérifier le tambour avant chaque utilisation.**
- N'utilisez aucun produit contenant des solvants, car ceux-ci peuvent endommager certaines pièces de la machine ou être à l'origine d'émissions de gaz toxiques. Il peut également exister un risque de mise à feu et d'explosion.**

- A la fin de chaque cycle. Remettre le sélecteur de programme sur la position 'STOP' ou le bouton 'MARCHE/ARRÊT' sur 'ARRÊT' avant d'ouvrir la porte.
- Ne tirez jamais sur le câble d'alimentation pour débrancher l'appareil. Tirez toujours sur la fiche.
- Ne touchez jamais le câble d'alimentation ni la fiche avec les mains mouillées.
- Après chaque utilisation, veillez à débrancher la prise de l'appareil et à couper l'alimentation d'eau.
- La masse maximale de linge coton sec autorisé est de 8 kilogrammes pour le lavage.
- Respecter la charge maximale conformément aux indications de cette notice.
- La pression d'eau minimale à l'entrée autorisée est de 0,05 MPa (0,5 Bar)
- La pression d'eau maximale à l'entrée autorisée est de 1 MPa (10 Bars).
- La masse maximale de linge coton autorisé est de 6.0 kilogrammes pour le séchage.
- Respecter la charge maximale conformément aux indications de cette notice.

-Risques potentiels d'explosions

-Ne pas mettre de liquide combustible comme de l'essence, de l'huile ou de l'alcool dans l'appareil ou autour. Ne pas placer de vêtements imbibés de ce genre de liquide dans l'appareil.

-Ne pas connecter/déconnecter la prise de courant lorsqu'une fuite de gaz ou d'autres types de gaz combustibles surviennent.

-Afin d'éviter tout risque d'incendie causé par un séchage excessif, ne pas utiliser l'appareil pour sécher les objets suivants : les coussins, couettes et autres (Types d'objets qui accumulent la chaleur).

-Les éléments qui ont été tâchés ou imbibés par de l'huile de cuisson ou végétale constituent un risque d'incendie et ne doivent en aucun cas être placés dans le lave-linge séchant.

-Si vous avez lavé votre linge avec un détachant, vous devez effectuer un cycle

-supplémentaire de rinçage avant de charger le linge dans votre lave-linge séchant.

- Veuillez vous assurer qu'aucun briquet ou boîte d'allumettes n'aient été accidentellement oubliés dans une poche d'un des vêtements à mettre dans le lave-linge séchant.

- AVERTISSEMENT : Ne jamais interrompre un lave-linge séchant avant la fin du cycle de séchage à moins que tous les éléments soient alors rapidement retirés et éparpillés de façon à ce que la chaleur se dissipe

- Ne pas toucher le linge placé dans le lave-linge séchant, avant que celui-ci ne soit complètement arrêté.

- Ne pas laisser des enfants ou des animaux près d'un sèche-linge en fonctionnement. Veuillez vérifier attentivement le tambour interne avant de fermer la porte.

- Tout objet comme les pièces, épingles, punaises, vis, pierres ou autres matières dures ou effilées peut entraîner des dommages considérables et ne doit pas être placé dans le lave-linge séchant.

- Les éléments tels que la mousse de caoutchouc (mousse de latex), les bonnets de bain, le textile étanche, les articles et vêtements renforcés de caoutchouc ou les oreillers

- remplis de gomme de caoutchouc ne doivent pas être séchés à l'aide d'un lave-linge séchant.
- Les vêtements mouillés ne doivent pas être placés dans les programmes de séchage sans essorage.
- Il convient que les articles qui ont été salis avec des substances telles que l'huile de cuisson, l'acétone, l'alcool, l'essence, le kérosène, les détachants, la térébenthine, la cire et les substances pour retirer la cire soient lavés dans de l'eau chaude avec une quantité supplémentaire de détergent et rincés avant d'être séchés dans le lave-linge séchant à tambour. Le sèche-linge ne doit pas être utilisé si des produits chimiques industriels ont été utilisés pour le lavage.
- Il ne faut pas laisser les peluches s'accumuler dans le lave-linge séchant. Les filtres doivent être nettoyés après chaque utilisation.
- Ne pas sécher de linge non lavé et sale dans l'appareil.
- Les adoucissants ou produits similaires doivent être utilisés comme spécifié dans les instructions de ces produits.

- La partie finale d'un cycle de lave-linge séchant s'effectue sans aucune chaleur (cycle de refroidissement) afin de s'assurer que tous les éléments soient soumis à une température qui garantit qu'ils ne seront pas endommagés.
- Une bonne ventilation est nécessaire au bon fonctionnement du e lave-linge séchant.
- Attention, risque d'incendie : l'air rejeté ne doit pas être évacué dans une évacuation utilisée pour les fumées rejetées provenant des appareils brûlant du gaz ou d'autres combustibles.
- Une ventilation appropriée doit être fournie afin d'éviter un refoulement, à l'intérieur de la pièce, de gaz provenant d'appareils brûlant d'autres combustibles, y compris les feux ouverts.
- Il convient d'utiliser les produits assouplissants, ou produits similaires, conformément aux instructions relatives aux produits assouplissants.
- Le(s) collecteur(s) de bourre (filtre(s)) doit(vent) être nettoyé(s) fréquemment.

Installation

Cet appareil est lourd. Faites attention lors de son déplacement.

-N'installez pas votre lave-linge séchant dans une pièce dans laquelle la température est susceptible de descendre au-dessous de 0°C. Les tuyaux gelés peuvent éclater sous l'action de la pression. La fiabilité de l'unité de commande électronique peut être altérée à des températures inférieures à 0°C et supérieures à 50°C.

-Installez la machine dans une pièce pourvue d'une ventilation adaptée. Évitez les pièces sans fenêtre. L'arrière de la machine doit être situé au moins à 100 mm du mur.

-Lors du déballage, vérifiez que l'appareil n'est pas endommagé. En cas de doute, ne l'utilisez pas et contactez le magasin vendeur.

-N'installez pas la machine dans une zone humide ou une salle d'eau avec exposition directe à une douche.

-Protégez la machine de l'exposition directe au soleil ou à la pluie.

-L'appareil doit être débridé avant l'utilisation. L'élimination incomplète des dispositifs de protection pour le transport pourrait occasionner des dommages à l'appareil ou aux meubles voisins. L'appareil doit être débranché lors de l'opération de débridage. Il peut s'avérer pratique de conserver le matériau d'emballage et les brides de transport en vue d'un éventuel déménagement.

-Assurez-vous, après avoir installé l'appareil, que celui-ci ne repose pas sur le tuyau d'alimentation ou le tuyau de vidange ou sur le câble d'alimentation.

-Ne pas brancher l'appareil à une prise de courant non protégée contre les surcharges (fusible).

-Ne jamais utiliser de prises multiples ou de rallonge pour brancher l'appareil.

-Cet appareil n'est pas destiné à être mis en fonctionnement au moyen d'une minuterie extérieure ou par un système de commande à distance séparé ou tout autre dispositif qui met l'appareil sous tension automatiquement

-Une fois que le lave-linge séchant est en place et bien à plat, vous devez vous assurer que chacun des quatre pieds est dans une position stable. Si l'appareil n'est pas bien à plat, en particulier si elle n'est pas dans une position stable, elle peut bouger lors de son fonctionnement.

-Ne branchez la fiche d'alimentation sur la prise de courant qu'à la fin de l'installation. Assurez-vous que la prise de courant est accessible une fois l'appareil installé.

-Si la machine est placée sur une moquette, ajustez les pieds afin de permettre à l'air de circuler librement autour de l'appareil.

-MISE EN GARDE : Maintenir dégagées les ouvertures de ventilation dans l'enceinte de l'appareil ou dans la structure d'encastrement.

-Ne pas grimper sur l'appareil ou laisser des objets lourds, des appareils chauffants ou encore des objets avec de l'eau ou ayant des fuites de liquides sur l'appareil, afin d'éviter les risques de déformation du plateau avant ou des composants plastiques.

Sécurité des enfants

- Les matériaux d'emballage (par ex. les films plastiques, les polystyrènes) représentent un danger pour les enfants -risque d'asphyxie ! Conservez-les hors de portée des enfants
- Conservez tous les détergents dans un endroit sûr hors de portée des enfants.
- Assurez-vous que les enfants ou vos animaux domestiques ne puissent pas pénétrer dans le tambour.

Signification des symboles



Attention, certaines surfaces peuvent devenir chaude durant l'utilisation, il convient de rester à l'écart.





















Lire attentivement et respecter les consignes de sécurité avant d'utiliser l'appareil. Conserver cette notice et en aviser les utilisateurs potentiels car elle contient des informations importantes.



Protection de classe I : Appareil muni d'une prise de terre sur laquelle sont connectées les parties métalliques. Brancher l'appareil à une fiche reliée à la terre.

SÉCURITÉ ET INDICATIONS SUR LES ÉTIQUETTES DES VÊTEMENTS

SYMBOLES D'ENTRETIEN DES VÊTEMENTS

Lavage				
	Ébullition à 90°C	Programme normal 60°C	Programme normal 40°C	Lavage exclu!
				
	Délicate		Lavage main	
Chlorage				
	tous les solvants	Tous sauf TRI	Seulement pétrole	Nettoyage à sec exclu
Séchage				
	Normal	Bas	Haut	Séchage à la machine exclu!
Repassage				
	110°C	150°C	200°C	Repassage exclu!



En choisissant le programme de lavage, faire attention aux symboles sur les étiquettes des vêtements.

INSTALLATION DE L'APPAREIL

1

Élimination des dispositifs de protection de transport

(conserver ces protections pour un transport futur éventuel).

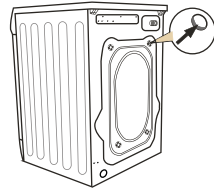
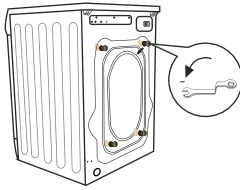

- Dévissez les 4 vis de sécurité,
- placez les bouchons livrés avec le kit d'accessoire.
- Retirez les brides de transport en caoutchouc et en plastique, avec les vis et les rondelles.



Attention : avant la mise en marche du lave-linge, retirez les sécurités de transport !

2

Positionnement et calage du lave-linge

- Placez le lave-linge sur une surface solide et stable,
- desserrez la rondelle en plastique (2),
- réglez le niveau en tournant les pieds, utilisez les écrous (1),
- bloquez à l'aide des rondelles (2).

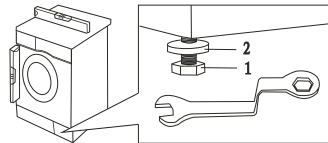
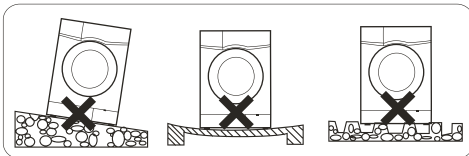

Après le positionnement et le calage, vérifiez la stabilité du lave-linge en serrant chaque pieds de la machine afin que la machine ne se déplace pas. ds de la machine a in que la machine ne se déplace pas.

Arrivée d'eau

- Utilisez uniquement les nouveaux tuyaux flexibles complets livrés avec l'appareil. N'utilisez pas des tuyaux flexibles déjà utilisés. Utilisez uniquement les nouveaux tuyaux flexibles complets livrés avec l'appareil. N'utilisez pas des tuyaux flexibles déjà utilisés.

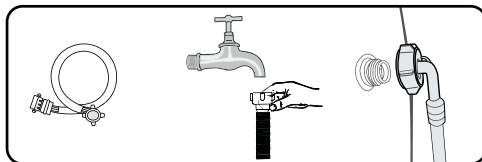

- Le tuyau d'arrivée d'eau avec joints se trouve dans le tambour du lave-linge. Pression d'eau min. 0,05 MPa (0,5 bar), max. 1 MPa (10 bar).

- 1) une fois branché, assurez-vous que le tuyau n'est pas tordu,
 - 2) après le raccordement du tuyau flexible et de la vanne, vérifiez leur étanchéité,
 - 3) vérifiez régulièrement l'état du tuyau d'arrivée.
- vérifiez régulièrement l'état du tuyau d'arrivée.



Le lave-linge doit être uniquement alimenté en eau froide.

Vidange

- Le tuyau de vidange souple se trouve derrière la machine. Sécurisez-le de façon à ce qu'il ne se déplace pas lors du fonctionnement de l'appareil. Si cela est nécessaire, utilisez un coude (1).

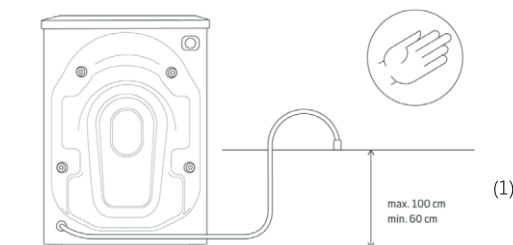

Raccordement gauche

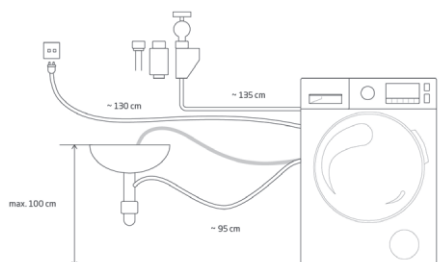

Raccordement droit

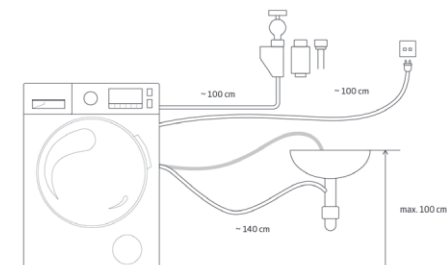

Branchement électrique

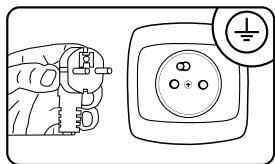

- La prise, à laquelle l'appareil sera branché, doit être visible et accessible,
- branchez le lave-linge uniquement à une prise électrique correctement installée, reliée à la terre !
- ne branchez pas l'appareil à l'alimentation électrique en utilisant une rallonge,
- il est recommandé d'utiliser une installation électrique ayant une protection de 10 A.

Installation encastrée

- Cette machine est conçue pour être intégrée dans un meuble en vous référant aux dimensions indiquées ci-dessous.

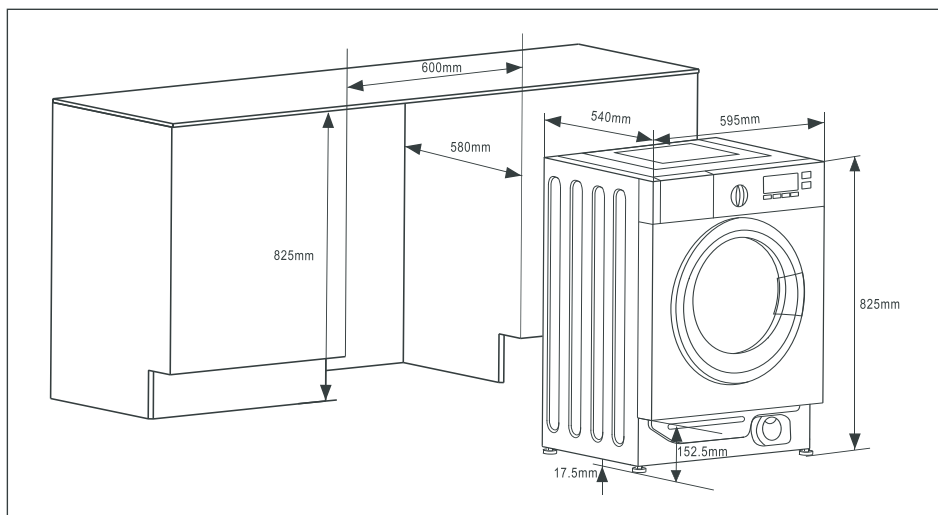

Accessoires de fixation



4 x vis
ST4*12is

6 x vis
M5*12

4 x vis
ST4.8*15I

2 x Charnière

2 x Plaque
aimantée

2 x Entretoise

1 x Gabarit
de perçage

Perçage des trous dans une porte de meuble (non fourni)

Placez le gabarit de perçage fourni sur une porte de meuble et percez les trous pour les deux charnières et les entretoises.

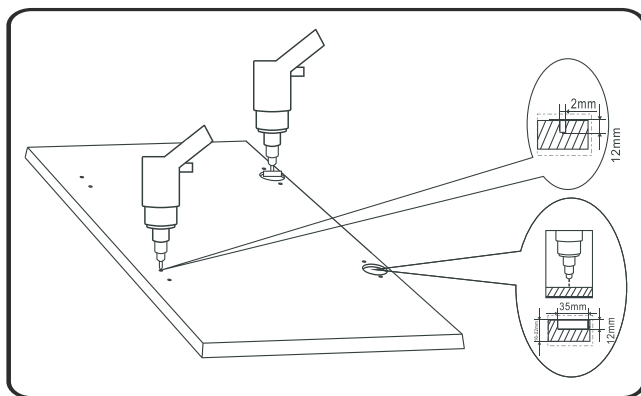

Le diamètre des trous pour les charnières est de 35 mm et doit être percé jusqu'à une profondeur de 12 mm. L'épaisseur de la porte du meuble est habituellement de 16 à 22 mm. Des précautions doivent être prises pour assurer de ne pas percer à travers la porte. Le diamètre des trous pour les entretoises est de 2 mm.

La porte du meuble peut être articulée sur le côté droit ou gauche.

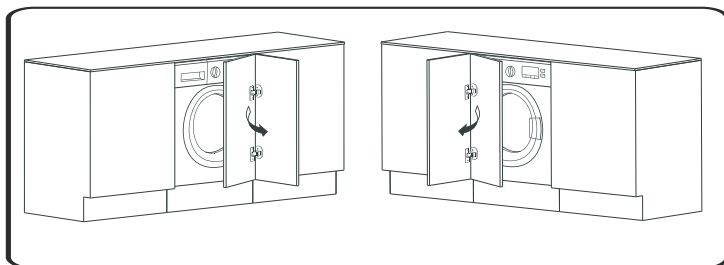

Montage des charnières et des entretoises sur la porte du meuble

Insérez les charnières dans les trous et fixez-les à la porte du meuble à l'aide de 4 vis (ST4.8x15). Fixez les entretoises sur la porte du meuble à l'aide de 4 vis (ST4x12).

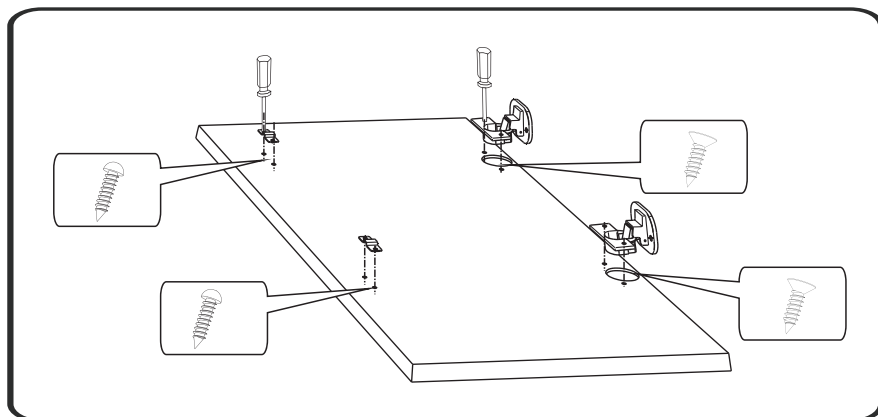

Montage des plaques d'aimant sur le panneau

Cette machine est livrée avec 2 plaques d'aimant pour une fermeture magnétique de la porte du meuble.

Pour monter les plaques d'aimant sur le panneau, insérez tout d'abord la patte des plaques d'aimant dans la fente du panneau et fixez ensuite les plaques d'aimants au panneau avec 2 vis (M5x12).

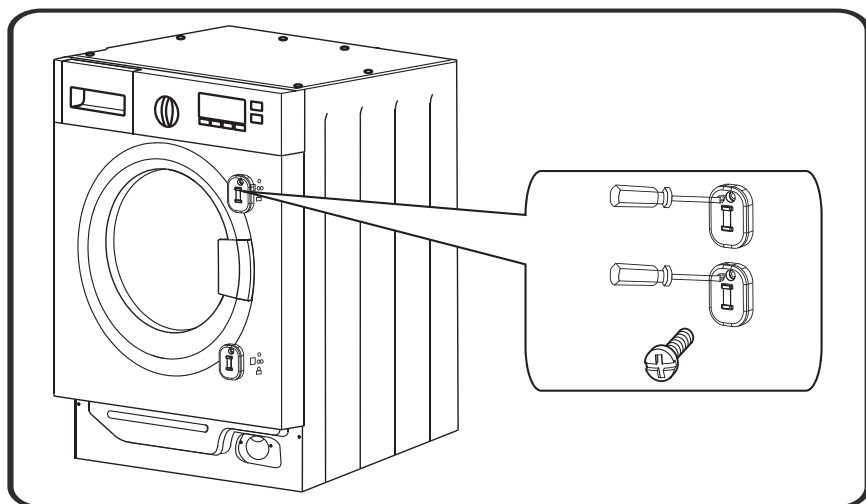

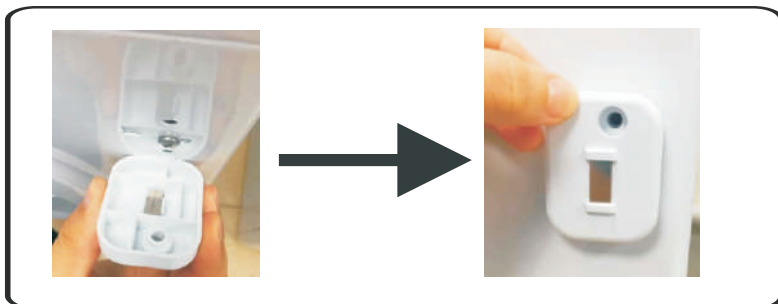

Montage de la porte du meuble

Fixez les charnières de la porte du meuble à la machine à l'aide de 4 vis (M5x12).

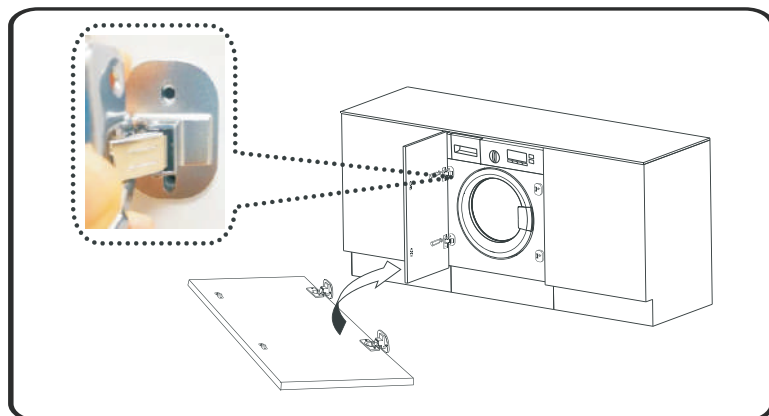

7

Préparation du linge à laver :





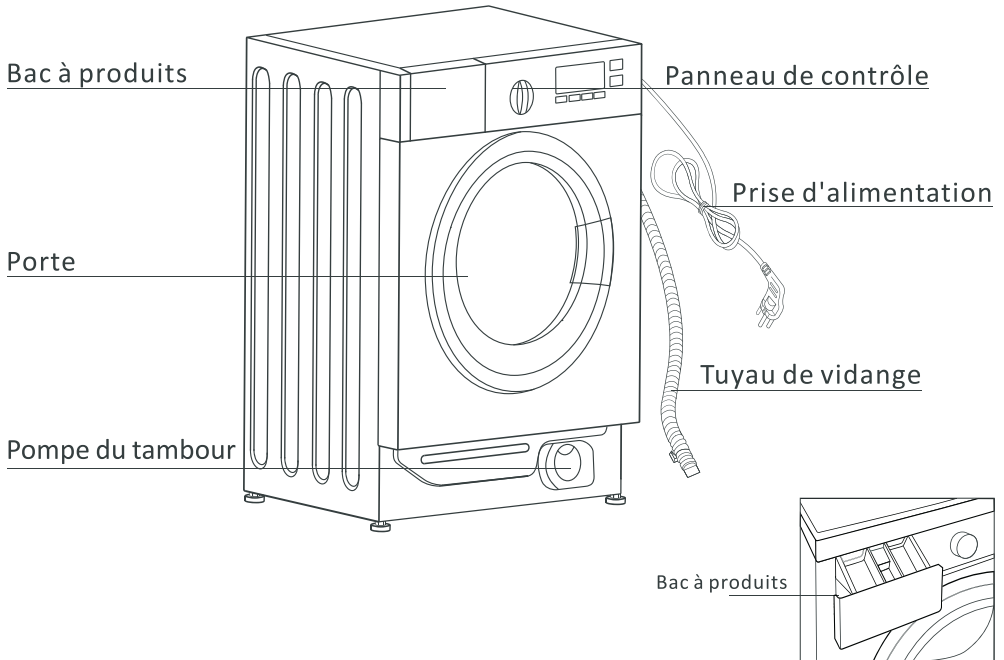

- Les petits objets comme les pièces de monnaie, les trombones, les aiguilles, etc. peuvent endommager le linge et le lave-linge, respectez pour cette raison ces quelques consignes :
 - 1). videz les poches
 - 2). retirez toutes les pièces en métal
 - 3). lavez les tissus délicats comme les soutien-gorge ou les bas dans des filets à linge
 - 4). fermez les fermetures éclair et les boutons
 - 5). retirer tout objet étranger de l'appareil

CARACTÉRISTIQUES DE L'APPAREIL

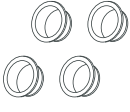
DESCRIPTION DU LAVE-LINGE



Accessories:

					
4 x Bouchons cache vis de débridage	Tuyau d'arrivée d'eau froide	Tuyau d'arrivée d'eau chaude (option)	Support de tuyau (option)	1 x Manuel	1 x Clé plate (option)

1 Panneau de commande

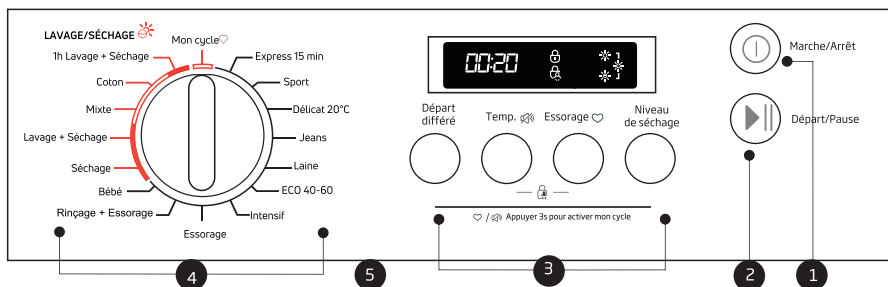

1. Bouton marche/ arrêt
2. Bouton départ/ pause
3. **Bouton d'options** : Appuyez plusieurs fois sur les boutons pour sélectionner le Départ différé / ou le niveau de séchage,...
4. **Bouton de sélection du programme**
5. **Affichage** : Indique les fonctions du programme sélectionné ainsi que les options

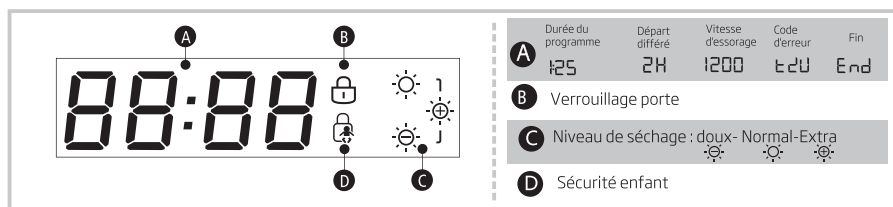

2 Fonctionnement

■ Première lavage :

Avant de laver les vêtements pour la première fois, vous devez exécuter un cycle complet sans vêtements.

1. Appuyez sur
2. Versez un peu de lessive dans le compartiment II du bac à produits
3. Activez l'alimentation d'eau
4. Appuyez sur

Compartiment I : Lessive pour le pré-lavage.

Compartiment II : Lessive pour le cycle de lavage principal

Compartiment : Additifs, par exemple de l'assouplissant

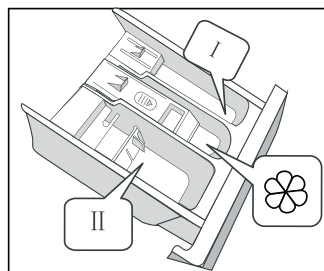

■ Verser la lessive dans le lave-linge :

1. Ouvrez le bac à produits.
2. Ajoutez de la lessive dans le compartiment II.
3. Ajoutez la quantité désirée d'adoucissant dans le compartiment .
4. Ajoutez la lessive de pré-lavage dans le compartiment I si vous le souhaitez.



Remarques :

- Votre consommation de lessive varie en fonction du niveau de la saleté de vos vêtements.
- Pour les vêtements légèrement sales, n'effectuez pas de pré-lavage et versez une petite quantité de lessive dans le compartiment II du bac à produits.
- Pour savoir quelle quantité de lessive vous devez utiliser pour vos vêtements, reportez-vous aux instructions sur l'emballage des lessives.
- La quantité de lessive à utiliser dépend également de la quantité de linge et de la dureté de l'eau.
- Le détergent doit être utilisé conformément aux instructions du fabricant du détergent. Si trop de détergent est utilisé, il peut se former trop de mousse, ce qui diminue le résultat du lavage ou provoque une charge importante sur le moteur.

ATTENTION :

- Un assouplissant concentré ou additif doit être dilué avec un peu d'eau avant d'être versé le compartiment, car autrement il pourrait obstruer le siphon et empêcher l'écoulement de l'adoucissant.

■ Laver et sécher les vêtements :

1. Ouvrez la porte et chargez les articles à laver dans le tambour.
Ne surchargez pas votre lave-linge ou votre linge ne pourra pas être lavé correctement.
2. Refermez la porte.
3. Versez la lessive et, si nécessaire, l'adoucissant ou la lessive de pré-lavage dans le compartiments appropriés.
4. Activez l'alimentation en eau et appuyez sur .
5. Tournez le bouton de sélection du programme pour sélectionner le programme désiré.
6. Appuyez de manière répétée le bouton "Temp" pour sélectionner la température requise.
7. Appuyez plusieurs fois sur "Essorage" pour sélectionner la vitesse d'essorage souhaitée.
8. Appuyez de manière répétée sur le bouton "Séchage" pour régler le niveau de séchage désiré
9. Appuyez sur  et le lave-linge démarrera le cycle.
- Si le départ différé est réglé, le délai s'affichera sur l'écran. Une fois que le délai sera écoulé, l'appareil démarrera le cycle. Référez-vous au paragraphe relatif au départ différé ci-dessous.
- Pour mettre le réglage en pause, appuyez à nouveau sur .
10. Lorsque le cycle est terminé, l'écran affichera "End" (Fin).
- Si la fonction de signal est activée, le lave-linge sonnera.
11. Ouvrez la porte et enlevez le linge.



Ce programme est utilisé pour laver des t-shirts, des tissus synthétiques/coton, mélanges, etc, moyennement sales.

Programmes	
1 h lavage +Séchage	Pour les petits vêtements ou chemises synthétique. Note : Les grandes serviettes ou les jeans ne conviennent pas à ce programme, car le temps de lavage serait augmenté et cela affecterait le taux d'humidité
Coton	Le linge en coton ou lin peu sale.
Mixte	Mélange des vêtements synthétiques et en coton.
Lavage + séchage	Le programme énergétique standard.
Séchage	Pour sécher les vêtements, la température est différente. La durée de séchage dépend de la charge..
Bébé	Vêtements de bébé.
Rinçage + Essorage	Rinçage supplémentaire avec essorage.
Essorage	La touche permet de régler la vitesse d'essorage. Pour changer le réglage, appuyez sur la touche. Selon le programme sélectionné, l'écran affiche les valeurs suivantes : (essorage désactivé), 600, 800, 1000, 1200, 1400tr/min.
Intensif	Ce programme pour laver vos vêtements en laine/délicats, pour éviter de les endommager. En sélectionnant ce programme, le temps de lavage augmente.
Eco 40-60	Ce programme permet de nettoyer du linge en coton lavable à 40°C ou 60° C, ensemble dans le même cycle; il protégera mieux les couleurs.
Laine	Textiles en laine lavables à la main ou en machine.
Jeans	Pour le lavage des couleurs, il protège mieux les couleurs.
Délicat 20°C	Vous pouvez utiliser ce programme pour laver vos vêtements délicats tels que vos tricotés et vos bas en coton et fibres synthétiques mélangés. Les actions de lavage de ce programme sont plus délicates.
Sport	Vêtements de sport synthétiques.
Express 15 min	Ce programme pour laver votre linge en coton peu sale et sans taches en un court durée de 15 min.

Départ différé

Départ différé

Vous pouvez utiliser cette fonction pour différer l'heure de démarrage

1. Sélectionner un programme
2. Appuyer sur de manière répétée sur le bouton "Départ différé" pour régler le délai désiré puis appuyez sur ►►



- Le délai maximum pouvant être réglé est de 24 heures.
- Chaque fois que vous appuyez sur ce bouton, le délai sera retardé d'une heure.
- Pour annuler un départ différé, appuyez tout d'abord sur "Départ/Pause" puis de manière répétée sur le bouton "Départ différé" jusqu'à ce que "Oh" s'affiche.

Niveau de séchage

Niveau de séchage

Les programmes 1 h lavage + séchage, coton, Mixte et Séchage incluent automatiquement de lavage et séchage.

Appuyez de manière répétée sur le bouton "séchage" pour sélectionner le niveau de séchage désiré.

-L'écran affichera la barre correspondante indiquant la sélection.

- ☀ Séchage Extra
- ☀ Séchage normal
- ☀ Séchage doux

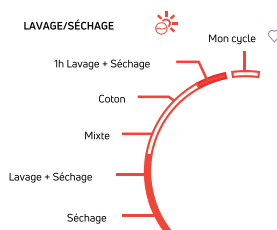

Remarque : Vous ne pouvez pas sélectionner le niveau de séchage pour le programme 1 h lavage + séchage. Le niveau de séchage par défaut est le séchage normal ☀ pour ce programme

Séchage

Séchage

Vous pouvez utiliser ce programme si vous avez seulement besoin de sécher vos vêtements.

Tournez le bouton de sélection du programme en position "Séchage" puis appuyez de manière répétée sur le bouton "Niveau de séchage" pour sélectionner le niveau de séchage souhaité.

Séchage →

Essorage

Essorage

La touche permet de régler la vitesse d'essorage. Pour changer le réglage, appuyez sur la touche. Selon le programme sélectionné, l'écran affiche les valeurs suivantes : (essorage désactivé), 0, 400, 600, 800, 1000, 1200, 1400tr/min

Temp

Temp.

Cette touche permet de régler la température de lavage dans les programmes donnés. En appuyant sur cette touche, vous affichez les paramètres compatibles avec le programme sélectionné comme la température de l'eau ou l'option de lavage à froid (sans chauffage). En fonction du programme choisi, les possibilités de réglage suivantes s'afficheront sur l'écran : - °C (eau froide), 20°C, 30°C, 40°C, 60°C, 90°C.



Mon cycle

1. Tournez le bouton pour sélectionner le programme à mémoriser.
2. Appuyez sur "♥" et maintenez ce bouton enfoncé durant environ 3 secondes pour mémoriser le programme.
3. Tournez le bouton en position "Mon cycle" et le programme mémorisé sera sélectionné.
- Le programme mémorisé par défaut est Intensif.



Verrouillage sécurité enfant



Cette fonction empêche toute annulation ou modification du programme en cours. Cette fonction peut être activée lors d'un cycle de lavage, en appuyant simultanément et en maintenant pressées les touches "Temp" et "Essorage", pendant environ 3 secondes. Pour désactiver la fonction pendant le cycle de lavage, maintenez pressées les mêmes touches pendant environ 3 secondes.



Marche/Arrêt Start/Pause Appuyer 3 sec sur [Temp] et [Essorage]



Programme silencieux

La fonction [Programme silencieux] peut être enclenchée en appuyant sur la touche  pendant 3 secondes jusqu'à ce qu'un bip sonore retentit, indiquant que la fonction [Programme silencieux] est activée. Pour désactiver cette fonction, appuyez de nouveau  pendant 3 secondes.



Marche/Arrêt Start/Pause Appuyer 3 sec sur [Temp]

UTILISATION

1

Choix du programme

- Tournez le sélecteur dans le sens des aiguilles d'une montre ou dans le sens inverse.
- Adaptez le programme à vos besoins – vous pouvez modifier la température, la vitesse d'essorage ou activer les fonctions supplémentaires (voir le tableau des programmes).
- Pressez la touche Départ/Pause.

2

Prêt dans

Pour régler Prêt dans :

- Fermez la porte.
- Réglez le sélecteur sur le programme choisi.
- Choisissez les fonctions supplémentaires ou modifiez les paramètres de lavage – selon les besoins. (voir le tableau des programmes).
- Choisissez sur l'écran d'affichage Prêt dans dans une étendue de 0 à 24 heures.
- Pressez la touche Départ/Pause. La machine se met en mode d'attente.
- Le lavage est automatiquement terminé.

3

Fin du programme

- La fin du cycle de lavage est signalée par un signal sonore (s'il est activé). Le message END s'affichera sur l'écran, après 30 secondes, le lave-linge s'éteindra automatiquement, l'écran d'affichage s'éteindra également, la porte se déverrouillera et le lave-linge passera en mode éteint).
- Fermez le robinet d'eau.
- Débranchez le lave-linge.
- Ouvrez la porte et retirez le linge.

4

Modifier un programme , la température et la vitesse d'essorage pendant le fonctionnement

- Appuyez sur le bouton "Marche/ Arrêt" pour éteindre la machine et appuyez de nouveau sur le bouton "Marche/ Arrêt" pour la remettre en marche.
- Attendez un moment jusqu'à ce que le symbole  disparaisse de l'affichage.
- Tournez le bouton de sélection du programme pour sélectionner un nouveau Programme.
- Appuyez de manière répétée sur le bouton "Temp" pour sélectionner la température requise.
- Appuyez de manière répétée sur le bouton "Essorage" pour sélectionner la vitesse d'essorage désirée.
- Appuyez sur le bouton "Départ/Pause" pour démarrer le lavage.

SOLUTIONS AUX PROBLÈMES D'EXPLOITATION

Problème	Cause	Solution
Le lave-linge séchant ne démarre pas.	La porte est mal fermée.	Fermez-la correctement.
	Connexion incorrecte à l'alimentation en eau.	Vérifiez la connexion à l'alimentation en eau.
	Coupure de courant	Vérifiez l'alimentation électrique.
	La machine n'a pas été mise en marche.	Mettez la machine en marche.
La porte ne s'ouvre pas.	Le système de protection de la machine est activé.	Débranchez la machine de la prise murale.
Il reste de la lessive dans le tiroir à lessive après la fin du programme.	La lessive utilisée n'est pas une lessive à faible production de mousse.	Vérifiez si la lessive est appropriée.
	Quantité excessive de lessive	Réduisez la quantité de lessive dans le tiroir à lessive.
Le lave-linge séchant est trop bruyant.	Tous les boulons de transport n'ont pas été enlevés.	Retirez tous les boulons de transport.
	Le lave-linge séchant est situé sur une surface irrégulière ou non plane.	Assurez-vous que le lave-linge séchant est installé sur une surface régulière
	La charge de linge dans la machine est supérieure à la capacité maximale .	Réduisez la quantité de linge dans le tambour

Problème	Cause	Solution
Le lave linge séchant ne vidange pas et /ou n'essore pas.	Le tuyau de vidange est bloqué	Débloquez le tuyau de vidange.
	Le filtre est obstrué	Enlevez les obstructions du filtre
	Le tuyau de vidange est placé à une hauteur supérieure à 100 cm au-dessus du sol.	Assurez-vous que l'extrémité du tuyau de vidange est placée à une hauteur inférieure à 100 cm au-dessus du sol.
	Le linge n'est pas équilibré	Ajoutez des vêtements ou faites fonctionner de nouveau le programme d'essorage
Le résultat de lavage/ séchage n'est pas satisfaisant	Votre linge est trop sale pour le programme que vous avez sélectionné.	Sélectionnez un programme adapté.
	La quantité de lessive utilisée n'est pas appropriée	Utilisez plus ou moins de lessive, selon les instructions du fabricant.
	La charge de linge maximale a été dépassée.	Ne dépassez pas la limite de capacité maximale de la machine.

RÉSOLUTION DES PROBLÈMES

Affichage des codes panne :

Si un problème technique empêche le fonctionnement de votre lave-linge, un code panne s'affichera sur l'écran veuillez vous référer au tableau ci-dessous pour en connaître la description.

Symboles	Cause	Explication
E10	Pression d'eau faible ; pas d'eau dans le lave-linge	Ouvrez le robinet d'eau, vérifiez le tuyau d'arrivée d'eau et la pression de l'eau.
E12	Débordement d'eau	Redémarrez le lave-linge.
E21	Erreur de vidange	Vérifiez la pompe de vidange et le filtre.
E30	La porte du lave-linge ne se verrouille pas après la fermeture	Fermez la porte du lave-linge, vérifiez si les vêtements ne sont pas coincés dans la porte.
EXX		Essayez de redémarrer la machine et contactez LE SERVICE APRES-VENTE.



En signalant l'erreur, le lave-linge émet également un signal sonore (s'il est activé).

NETTOYAGE ET ENTRETIEN



N'utilisez pas de détergents contenant des solvants, de produits abrasifs pour nettoyer la carrosserie et les pièces en plastique (p.ex. poudres ou lait nettoyant). Nettoyez uniquement avec un détergent doux en liquide et un chiffon doux. N'utilisez pas d'éponges.

1

Nettoyage du filtre d'arrivée d'eau

- Le filtre de la pompe doit être nettoyé tous les 20 lavages environ. Nettoyez le tube d'aspiration particulièrement pour éviter les problèmes de vidange !

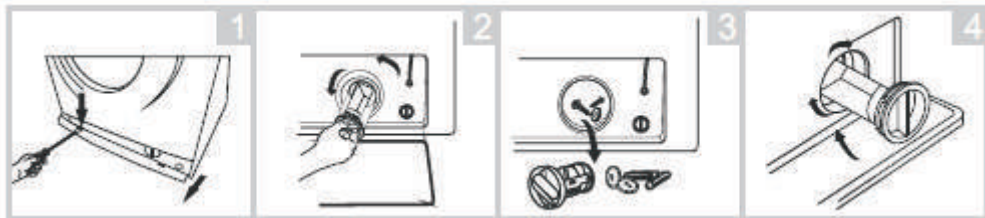

- 1). débrancher le lave-linge de l'alimentation électrique,
- 2). fermez le robinet d'eau,
- 3). ouvrez le couvercle du filtre en utilisant votre main ou un tournevis plat, 4). dévissez le filtre,
- 5). retirez et nettoyez le filtre.

2

Nettoyage du robinet d'eau

- Remontez le filtre en sens inverse.

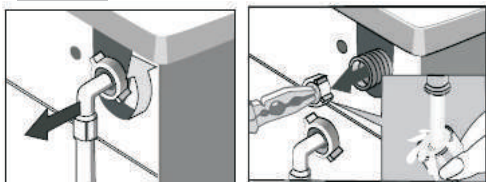

- 1). dévisser le tuyau d'arrivée d'eau,
- 2) saisissez la languette du filtre à l'aide d'une pince,
- 3). retirez et nettoyez le filtre, de préférence à l'aide d'un pinceau.

3

Nettoyage de la boîte pour détergents

- Nettoyez-la au moins une fois par mois.

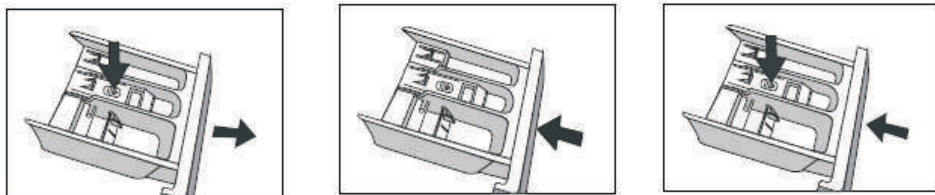

- 1). sortez la boîte à produits.
Appuyez sur l'insert et retirez complètement la boîte.
- 2). lavez sous l'eau courante, éventuellement à l'aide d'une brosse ou d'un chiffon.
- 3). remettre la boîte en la glissant.

Nettoyage du filtre de la pompe de vidange

- Videz l'eau hors de la machine, puis nettoyez le filtre de la pompe de vidange.
Veuillez régulièrement inspecter et nettoyer le filtre de la pompe de vidange.

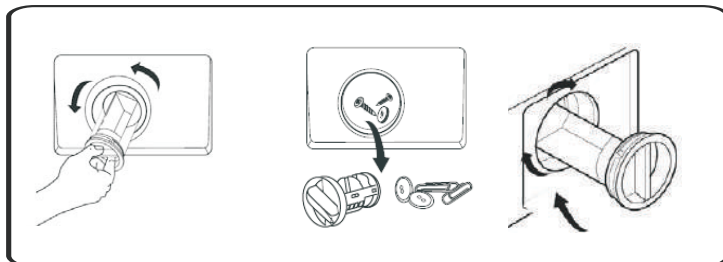

- 1). Enlevez le filtre de la pompe de vidange hors de la machine en tournant dans le sens contraire des aiguilles d'une montre.
 - 2). Retirez tous les objets étrangers et peluches accumulés à l'intérieur du boîtier du filtre.
 - 3). Remettez le filtre de la pompe de vidange en place correctement.
- Ne retirez jamais le filtre de la pompe de vidange pendant un cycle de lavage.

CONSEILS PRATIQUES DE LAVAGE



LESSIVES ET ASSOUPLISSANTS



Nous vous conseillons d'utiliser des lessives à usage général (en poudre ou liquide) pour toutes les températures, en suivant les consignes du fabricant indiquées sur l'emballage.

1

Lessives

- Versez la lessive dans le compartiment avec le symbole 
- Versez la lessive pour le prélavage dans le compartiment avec le symbole 

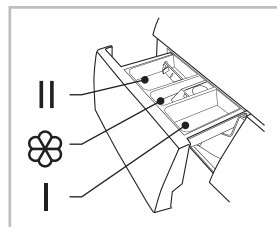

2

Adoucissants

- Versez l'adoucissant dans le compartiment du milieu avec le symbole 
- Respectez la hauteur de remplissage maximale indiquée sur le compartiment. Le produit sera prélevé lors du dernier rinçage.



Il est conseillé d'utiliser de la lessive en poudre pour le linge blanc. Les détergents liquides ne contiennent pas de javel. Les vêtements blancs ne doivent pas être rincés avec des liquides de rinçage, car cela peut entraîner leur jaunissement.

LAVAGE PRINCIPAL

- Avant le premier lavage, il faut lancer un programme de lavage à haute température sans charge en procédant de la façon suivante :
 - 1). branchez le lave-linge à l'alimentation,
 - 2). ouvrez le robinet d'eau,
 - 3). Réglez le sélecteur sur le lavage à température élevée, ajoutez le détergent et appuyez sur la touche Départ/Pause.

SALISSURES

1

Taches tenaces

- avant de laver le linge, utilisez un détachant, conformément aux consignes d'utilisation.

2

Salissures importantes

- pour obtenir un meilleur résultat, lavez une plus petite quantité de linge en une fois,
- versez plus de lessive, après le lavage de vêtements très sales (p.ex. les vêtements de travail) ou de
- vêtements qui perdent des fibres, rincez le lave-linge. Pour ce faire, enclenchez un programme de lavage à 60°C, sans charge, p.ex. Coton ou Synthétiques.

3

Salissures légères

- Voir le chapitre suivant.

COMMENT ÉCONOMISER

Réduction de la consommation d'eau et d'énergie

- En cas de linge peu sale, sélectionnez le programme de lavage adapté pour les petites quantités de linge p.ex. Lavage express.
- On peut le supprimer ou pas le programme Lavage express.
- De plus, le lave-linge détecte dans la plupart des programmes la quantité de la charge. Dans le programme Coton, en cas d'une petite charge, le lave-linge réduira la consommation de l'eau et de l'électricité et raccourcira la durée de lavage.
- En chargeant le lave-linge à la capacité maximale indiquée par le fabricant pour les programmes de lavage respectifs, vous économiserez de l'énergie et de l'eau.

DURETÉ DE L'EAU

- L'eau dure entraîne la formation de tartre. Interrogez la Compagnie Distributrice d'eau sur la dureté de l'eau. Nous conseillons l'utilisation d'adoucissant d'eau pour chaque lavage.

PANNE DE COURANT (MÉMOIRE DU PROGRAMME)

- En cas de panne de courant, le programme de lavage lancé n'est pas annulé. Le programme actif est sauvegardé dans la mémoire de l'appareil et sera de nouveau activé, une fois le courant revenu. N'ouvrez pas la porte en cas de panne de courant.

CHARGE

- La capacité maximale de charge du tambour est de 8 kg de coton sec.
- Les capacités de charge de linge sont les suivantes :
 - 1). coton, jean, vêtements pour enfants - tambour complètement plein (ne remplissez pas le tambour à ras bord, car cela détériore la qualité du lavage),
 - 2). tissus synthétiques - 1/2 du tambour au maximum,
 - 3) laine, soie, tissus délicats : - 1/3 du tambour environ.



Ne surchargez pas le lave-linge. Une surcharge peut abîmer le linge. En cas de surcharge, l'écran affiche le message OVL - retirez la quantité de linge excessive et mettez le lave-linge de nouveau en marche. La charge maximale, selon les programmes, est indiquée dans le tableau des programmes.

CONTRÔLE DE LA RÉPARTITION DU LINGE DANS LE TAMBOUR

- Le programmeur électronique du lave-linge est équipé d'un système de commande de l'équilibre.

Avant l'essorage, la répartition du linge dans le tambour est vérifiée. Si le linge n'est pas bien réparti, le système essaie de modifier la répartition du linge dans le lave-linge. Parfois, ces tentatives ne suffisent pas pour répartir correctement le linge. Les difficultés peuvent être causées p.ex. par des peignoirs éponge et les autres vêtements et linge entortillés en formant une boule.
- Le système peut réagir de deux manières :
 - 1). accepter la répartition inégale des vêtements et réduire la vitesse d'essorage,
 - 2). ne pas permettre l'essorage.

Dans les deux cas, après le lavage, ouvrez la porte et répartissez le linge à la main, fermez la porte et sélectionnez le programme d'essorage.

VERROUILLAGE DE LA PORTE

- Le lave-linge est équipé d'un système de verrouillage qui empêche que la porte soit ouverte pendant le déroulement du programme. Après la fin du programme, le lave-linge déverrouille la porte automatiquement.



Si dans le tambour il y a de l'eau ou si température est trop haute, la porte ne peut pas être ouverte. L'ouverture de la porte est également impossible lors du déroulement de certaines étapes de lavage.

TISSUS DÉLICATS

1

Choix du programme

- Choisissez le programme de lavage adapté : Synthétiques, Laine, Délicat.

2

Charge

- Évitez de surcharger le lave-linge, en cas de lavage de linge délicat, la charge maximale est de 4 kg, voir « TABLEAU DES PROGRAMMES DU LAVE-LINGE SÉCHANT : AWDBI8614iBW »

DOSAGE DE LA LESSIVE

1

Dosage de lessive insuffisant

- le linge grisaille, des grumeaux de graisse se forment, le tartre se dépose.

2

Surdosage de lessive

- le linge mousse fortement, efficacité de lavage faible, rinçage du détergent insuffisant.

Retrouvez plus d'informations sur le produit dans la base de données européenne EPREL à l'adresse <https://eprel.ec.europa.eu>. Vous pouvez obtenir les informations en scannant le code QR de l'étiquette énergétique ou un saisissant le modèle du produit de l'étiquette énergétique dans le moteur de recherche EPREL <https://eprel.ec.europa.eu/>

GARANTIE

Réparations et pièces de rechange disponibles

La garantie du fabricant est applicable pour cet appareil pendant une période de 2 ans. En cas de dysfonctionnement pendant cette période, toute demande de prise en charge doit être faite auprès du service après-vente de votre revendeur.

Hors période de garantie, toute information concernant une demande de réparation ou la commande de pièces de rechange d'origine, pourra être obtenue en contactant votre revendeur.

Conformément au règlement sur l'écoconception, les pièces de rechange seront disponibles pendant au moins 11 ans à compter de la date d'achat de votre appareil.

La liste des pièces de rechange et la procédure de commande sont disponibles sur les sites web du fabricant. En cas de nécessité, veuillez contacter votre revendeur.

RECYCLAGE

Produit

Mise au rebut



La directive européenne 2012/19/EU sur les Déchets des Équipements Electriques et Electroniques (DEEE), exige que les appareils ménagers usagés ne soient pas jetés dans le flux normal des déchets municipaux. Les appareils usagés doivent être collectés séparément afin d'optimiser le

taux de récupération et le recyclage des matériaux qui les composent, et réduire l'impact sur la santé humaine et l'environnement.

Le symbole de la poubelle barrée est apposé sur tous les produits pour rappeler les obligations de collecte séparée. Les consommateurs devront contacter les autorités locales ou leur revendeur concernant la démarche à suivre pour l'enlèvement de leur vieil appareil.



Points de collecte sur www.quefairedemesdechets.fr
Privilégiez la réparation ou le don de votre appareil !

Emballage

Tous les éléments de l'emballage doivent être jetés séparément dans les poubelles de tri afin de faciliter et de participer au recyclage de ces emballages



Séparez les éléments avant de trier

Distribué par **SIDEME SA**
71 rue Paul-Vaillant-Couturier
F-92306 Levallois-Perret Cedex

fagorelectromenager.fr



FAGOR
ELECTRODOMÉSTICO



www.fagorelectrodomestico.com